

ERKADO

Türen sind unsere Welt

KATALOG
2022



Ausgabe I/2022/C
gültig ab dem 24.10.2022

DE



ERKADO

Türen sind unsere Welt

Innentüren gehören zur Ausstattung eines jeden Hauses. Aus diesem Grund ist die Betrachtung von Türen aufgrund ihrer funktionalen und Nutzmerkmale seit Langem nicht ausreichend. Heute sind sie ein wichtiges Element der Innenarchitektur, das die Vorteile eines perfekt eingerichteten Hauses betont. Deshalb schaffen wir moderne Lösungen, führen ansprechende Designs ein, achten auf die Verarbeitungsqualität, damit Sie Ihre Erkado-Türen genießen können.

Wir sind bestrebt, alle relevanten Geschäftsbereiche so zu entwickeln, dass ein Produkt entsteht, das Ihren Erwartungen entspricht. Wir erreichen das Ziel durch Investitionen in technologisch fortschrittliche Produktionslinien, Mitarbeiterschulungen und systematische Analyse der Verbrauchieranforderungen. Eine dynamische Entwicklung wäre ohne die Aktivität der Teilnehmer des Verkaufsnetzes nicht möglich. Vielen Dank für Ihre anregenden Vorschläge und Ihre Freundlichkeit.



INHALTSVERZEICHNIS

RAHMENTÜREN STILE	6
MISKANT	6
LAURENCJA	8
NEMEZJA NEUHEIT	10
ORCHIDEA NEUHEIT	12
BUDLEJA	14
EPIMEDIUM	16
ARALIA, NOLINA, EWODIA	18
POWOJNIK	20
MAGNOLIA	22
JUKA PREISHIT!	24
FORSYCJA PREISHIT!	26
LAWENDA PREISHIT!	28
IRYS	30
DAGLEZJA	32
FREZJA	34
DEBECJA	36
SURMIA	38
BERBERYS	40
FLOKS	42
KROKUS	44
KAMELIA	46
PETUNIA	48
AZALIA	50
HIACYNT	52
FRAGI	54
GLASTÜREN GRAF	56
DEKORLAMELLEN NEUHEIT	58
LACKTÜREN	60
BALDUR	60
MISKANT	62
NEMEZJA NEUHEIT	64
LAURENCJA	66
ANUBIS	68
UNO PREMIUM	70
TURAN	72
MILDA	74
SYLENA	76
INTARSIEN NEUHEIT	78
PLATTENTÜREN	82
BALDUR	82
UNO PREMIUM	86
ALTAMURA	88
ANSEDONIA	90
LORIENT	92
MENTON	94
SORANO	96
EINGANGSTÜREN INNEN	98
FORTECA RC2	98
FORTECA RC3	98
BLOCKZARGE FÜR FORTECA	102
STAHLZARGE FÜR FORTECA	103
HERSE SET	104
HERSE MAX SET	108
BLOCKZARGE UND UMFASSUNGSZARGE FÜR HERSE SET	110
STAHLZARGE FÜR DIE SERIE HERSE SET	112
STAHLZARGE UNITED FÜR DIE SERIE HERSE SET	113
EINGANGSTÜREN INNEN BRANDSCHUTZTÜREN	114
LEDA EI30	114
LEDA EI60	114
HOLZZARGE FÜR DIE SERIE LEDA	116
STAHLZARGE FÜR DIE SERIE LEDA	116
ZWEIFÜLGELIGE TÜREN LEDA EI30 UND EI60	117
HYPERION EI30 RC2	118
BESCHLÄGE – TÜRDRÜCKER NEUHEIT	120
TECHNISCHE INFORMATIONEN	128
ZARGENVERBREITERUNG	134
SCHIEBETÜRSYSTEME VOR DER WAND LAUFEND	135
SCHIEBETÜREN, IN DER WAND LAUFEND	141
DOPPELFLÜGELTÜR	144
FALTTÜREN	147
VERDECKTE TÜRSYSTEME COVERT	148
OBERLICHTER	151
ZARGEN	153
DURCHGANGSZARGE, VERSTELLBAR	156
STAHLZARGE	157
UMFASSUNGSZARGE FÜR STAHLZARGE	158
REVERSE-ZARGE	159
UMFASSUNGSZARGE ZARGE FÜR TÜRBLATT FLÜGEL OHNE FALZ	160
BLOCKZARGE FÜR FLÜGEL MIT FALZ	161
UMFASSUNGSZARGE FÜR FLÜGEL MIT FALZ	162



OBERFLÄCHEN

ERHÄLTICHE FARBEN DER INNENTÜREN

GREKO, FINISH



GOLDEICHE GREKO

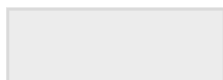

WEISS GREKO
(ähnlich wie: RAL 9010,
NCS S 0502-Y50R)



ULME GREKO



GRAUE EICHE GREKO



SANREMO GREKO



NUSSBAUM GREKO



EICHE GREKO



GREKO EICHE MITTEL



SONOMA GREKO



GREKO KIEFER WEISS



SCHNEEWEISS GREKO
(ähnlich wie: RAL 9016,
NCS S 0300-N)



AKAZIE HELL FINISH

PREMIUM



NUSSBAUM PREMIUM



GRAUER AHORN PREMIUM



EICHE PREMIUM

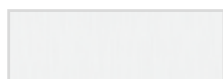

WEISSE RINDE PREMIUM

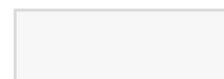

WEISS PREMIUM
(ähnlich wie: RAL 9003,
NCS S 0500-N)



BETON PREMIUM



ESCHE GRAPHIT PREMIUM



EICHE NATUR PREMIUM



NEUHEIT

EICHE NATUR QUERMUSTER
PREMIUM¹⁾

CPL



EICHE ST CPL



GRAUE EICHE ST CPL



WENGE ST CPL



GRAUE KIEFER ST CPL



NEUHEIT

WEISS ST CPL¹⁾
(ähnlich wie: RAL 9003,
NCS S 0500-N)



NEUHEIT
CAPPUCINO ST CPL¹⁾
(ähnlich wie: RAL D2 080 80 05
NCS S3005-Y50R)



NEUHEIT
HELLGRAU ST CPL¹⁾
(ähnlich wie: RAL 7037,
NCS S 5500-N)



NEUHEIT
SCHWARZ ST CPL¹⁾
(ähnlich wie: RAL 9011,
NCS S 9000-N)

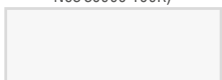

WEISS CPL 0,2 und 0,7
(ähnlich wie: RAL 9003,
NCS S 0300-N)

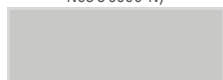

ASCHGRAU CPL 0,2 und 0,7^{*}
(ähnlich wie: RAL 7047,
NCS S 2500-N)



ANTHRAZIT CPL 0,2 und 0,7^{*}
(ähnlich wie: RAL D2 000 35 00
NCS S 7000-N)



EICHE CPL 0,2 und 0,7

UV-LACKIERT

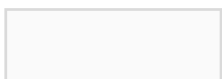

TITANWEISS UV
(ähnlich wie: RAL 9003,
NCS S 0500-N)

Mehr über die Dekoroberflächen lesen Sie auf Seite 129

* Spezielle **AntiFinger-Beschichtung** **NEUHEIT** für weniger Schmutz und Fingerabdrücke

¹⁾ Wird nur bei ausgewählten Plattenfügeln verwendet.
Die komplette Zarge ist im EICHE NATUR PREMIUM Dekor gefertigt



RAHMENTÜREN STILE

GEFÄLZT und UNGEFÄLZT



Stabiles Querteil mit Dicke 35 mm oder 22 mm



Ästhetische rahmenlose Verglasung mit Nut-Feder



Elegante Oberfläche GREKO, widerstandsfähige Oberfläche CPL oder Oberfläche PREMIUM, die die beiden Eigenschaften vereint



Klinke RUMBA mit antibakterieller Beschichtung, die aktive Silberionen enthält (optional)



Stabile Verbindung mit Dübeln



Werkseitige Durchgangsbohrungen für Türdrücker (sog. geteilte Türdrücker) kostenlos, wenn sie im Paket mit dem Flügel bestellt werden



Drei praktische Türbänder mit jeweils 2 Gewindestiften sind in ein massives vertikales Rahmenholz mit Stärke von 40 mm eingelassen (wahlweise Kappen)



Modernes gehärtetes Milchglas oder wahlweise: klares und innovatives VSG matt oder **schwarz** **NEUHEIT**



Absenkdichtung (wahlweise)



MDF-Rahmen



Vertikale Leimholzrahmen mit HDF- und MDF-Platten verkleidet ¹⁾



Verdeckter magnetischer Türstopper (wahlweise) **NEUHEIT**

¹⁾ Erhältlich gegen Aufpreis in gefälzter und ungefälzter Ausführung für Schiebesysteme in PL und CZ Standard für die Dekore WEISS PREMIUM, EICHE NATUR PREMIUM, ESCHEN GRAPHIT PREMIUM, AHORN GRAPHIT PREMIUM, EICHE ST CPL



MISKANT

TÜRFLÜGEL FÜR INNENRÄUME IN RAHMENKONSTRUKTION STILE MIT UND OHNE FALZ



MISKANT 2, Dekor SCHWARZ ST CPL, Türdrücker BELLA slim schwarz matt



MISKANT 1



MISKANT 2

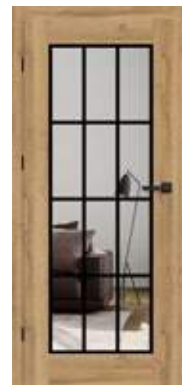

MISKANT 3



MISKANT 4



MISKANT 5



MISKANT 6

MISKANT 4, Oberfläche Eiche NATUR PREMIUM Türdrücker CUBE



AUFBAU

- Türflügel mit oder ohne Falz in Rahmenkonstruktion STILE
- vertikale und horizontale Rahmen aus MDF mit der Dekorfolie GREKO, PREMIUM, ST CPL oder ST CPL mit AntiFinger-Beschichtung **NEUHEIT**
- vertikale Leimholzrahmen mit HDF- und MDF-Platten verkleidet ⁴⁾
- optional gegen Aufpreis obere Platten zur Verbreiterung der Zarge - Seite 134

BESCHLÄGE

- drei Türbänder mit jeweils 2 Gewindestiften in horizontaler Ebene am Falzflügel in Silber
- drei verdeckt liegende Türbänder am Flügel ohne Falz in Silber (Schwarz gegen Aufpreis); die Türbänder werden mit der Zarge geliefert und sind im Preis enthalten.
- Fallen-Riegelschloss im Falzflügel und Magnetschloss (wahlweise Fallen-Riegelschloss) im Flügel ohne Falz und im reverse-öffnenden Flügel: mit Schlüssel, Patenzylinder, Einsteckschloss ohne Riegel oder Badriegel in Silberfarbe; wahlweise Magnetschloss in schwarzer Farbe gegen Aufpreis

VERGLASUNG

- gehärtetes Milchglas (MISKANT 2, 4, 6) oder transparentes Glas (MISKANT 1, 3, 5), Stärke 4 mm
- Anpassung der Verglasung als RÜCKSEITE möglich (VORDERSEITE als standardmäßige Verglasung)
- schwarze Linien 18 mm breit (dick)

VERFÜGBARE LÖSUNGEN (S. 135-143)

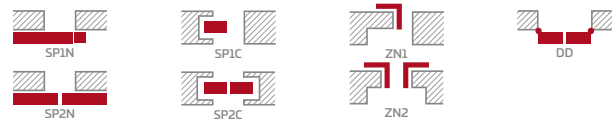

VERFÜGBARE FLÜGELBREITEN

60 70 80N⁵⁾ 80 90 100

Montagevideo MISKANT 2:
<https://youtu.be/habWxYCI98c>



GEGEN AUFPREIS

kostenlose werkseitige Durchgangsbohrung für Griffe (sog. geteilte Griffe), die zusammen mit dem Flügel bestellt werden **NEUHEIT**

Verbundsicherheitsglas VSG mit Innenapplikation in schwarz oder weiß

Lüftungsausfräsung

Kunststoffhülsen in Holzoptik (4 Stück)

runde und viereckige Metallhülsen (4 Stück); Oberflächenverarbeitung: gebürstetes Nickel, Patina, weiß und schwarz

Lüftungsgitter (nur für Flügelbreiten: 80, 90, 100)

Flügel mit und ohne Falz „100“

Abdeckungen aus Metall für die Türbänder im ungefälzten Flügel (Farbe: gebürstetes Nickel, Patina, Chrom glänzend, Messing glänzend, weiß und schwarz)

Absenkdichtung ²⁾

Austausch gegen Magnetverschluss in schwarzer Farbe für Flügel ohne Falz

magnetischer Türstopper (Türpuffer) ²⁾ **NEUHEIT**
(erhältlich in sechs Farben S. 132)

vertikale Leimholzrahmen ⁴⁾

GREKO			
NUSSBAUM GREKO	ULME GREKO	EICHE GREKO	GRAUE EICHE GREKO
SONOMA GREKO	GREKO KIEFER WEISS	GREKO EICHE MITTEL	GOLDEICHE GREKO
SANREMO GREKO	WEISS GREKO ¹⁾	SCHNEEWEISS GREKO ¹⁾	
PREMIUM			
NUSSBAUM PREMIUM	GRAUER AHORN PREMIUM ⁴⁾	EICHE PREMIUM	ESCH E GRAPHIT PREMIUM ⁴⁾
EICHE NATUR PREMIUM ⁴⁾	WEISSE RINDE PREMIUM	WEISS PREMIUM ^{1) 4)}	
CPL			
WEISS ST CPL ^{1) 3)}	EICHE ST CPL ⁴⁾	GRAUE EICHE ST CPL	WENGEST CPL
GRAUE KIEFER ST CPL	CAPPUCCINO ST CPL ³⁾	HELLGRAU ST CPL ³⁾	SCHWARZ ST CPL ³⁾



Rahmen aus Leimholz ⁴⁾

STANDARD-VERGLASUNG „VORDERSEITE“



SONDERVERGLASUNG „RÜCKSEITE“



¹⁾ Türoberfläche weiß, glatt, Weißlack-Optik

²⁾ die Verwendung des Türstoppers verhindert den Einsatz einer Absenkdichtung und umgekehrt

³⁾ spezielle **AntiFinger-Beschichtung NEUHEIT** für weniger Schmutz und Fingerabdrücke

⁴⁾ Vertikale Leimholzrahmen mit HDF- und MDF-Platten verkleidet, für die Dekore WEISS PREMIUM, EICHE NATUR PREMIUM, ESCH E GRAPHIT PREMIUM, GRAUER AHORN PREMIUM, EICHE ST CPL gegen Aufpreis erhältlich

⁵⁾ nur für Türflügel ohne Falz



LAURENCJA

TÜRFLÜGEL FÜR INNENRÄUME IN RAHMENKONSTRUKTION STILE MIT UND OHNE FALZ



LAURENCJA 1, Oberfläche WEISS PREMIUM, VSG schwarz, Klinke CUBE PREMIUM mattschwarz



LAURENCJA 1



LAURENCJA 2



LAURENCJA 3



LAURENCJA 4



LAURENCJA 5



LAURENCJA 6



AUFBAU

- Türflügel mit oder ohne Falz in Rahmenkonstruktion STILE
- vertikale und horizontale Rahmen aus MDF mit der Dekorfolie PREMIUM, ST CPL oder ST CPL mit AntiFinger-Beschichtung **NEUHEIT**
- vertikale Leimholzrahmen mit HDF- und MDF-Platten verkleidet ⁴⁾
- Türfüllung aus HDF-Platten, 4 mm stark, mit CPL- oder PREMIUM-Oberfläche bedeckt.
- sehr breites Querteil 35 mm
- optional gegen Aufpreis obere Platten zur Verbreiterung der Zarge - Seite 134

BESCHLÄGE

- drei Türbänder mit jeweils 2 Gewindestiften in horizontaler Ebene am Falzflügel in Silber
- drei verdeckt liegende Türbänder am Flügel ohne Falz in Silber (Schwarz gegen Aufpreis); die Türbänder werden mit der Zarge geliefert und sind im Preis enthalten.
- Fallen-Riegelschloss im Falzflügel und Magnetschloss (wahlweise Fallen-Riegelschloss) im Flügel ohne Falz und im reverse-öffnenden Flügel: mit Schlüssel, Patenzylinder, Einsteckschloss ohne Riegel oder Badriegel in Silberfarbe; wahlweise Magnetschloss in schwarzer Farbe gegen Aufpreis

VERGLASUNG

- gehärtetes satiniertes oder transparentes Glas 4 mm als Standardausführung oder gegen Aufpreis VSG 221, satiniert oder schwarz, sicher, beidseitig glatt
- Anpassung der Verglasung als RÜCKSEITE möglich (VORDERSEITE als standardmäßige Verglasung)

VERFÜGBARE LÖSUNGEN (S. 135-143)

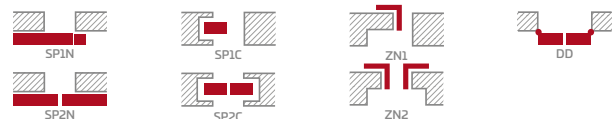

VERFÜGBARE FLÜGELBREITEN



GEGEN AUFPREIS

kostenlose werkseitige Durchgangsbohrung für Griffe (sog. geteilte Griffe), die zusammen mit dem Flügel bestellt werden **NEUHEIT**

Lüftungsausfräsung

Kunststoffhülsen in Holzoptik (4 Stück)

runde und viereckige Metallhülsen (4 Stück); Oberflächenverarbeitung: gebürstetes Nickel, Patina, weiß und schwarz

Lüftungsgitter (nur für Flügelbreiten: 80, 90, 100)

Flügel mit und ohne Falz „100“

Verbundsicherheitsglas VSG 221 satiniert oder schwarz sicher, beidseitig glatt

Metallabdeckungen für Türbänder am Falzflügel (Farbe: gebürstetes Nickel, Patina, Chrom glänzend, Messing glänzend, weiß und schwarz)

Absenkündigung ²⁾

Austausch gegen Magnetverschluss in schwarzer Farbe für Flügel ohne Falz

magnetischer Türstopper (Türpuffer) ²⁾ **NEUHEIT** (erhältlich in sechs Farben S. 132)

vertikale Leimholzrahmen ⁴⁾

PREMIUM

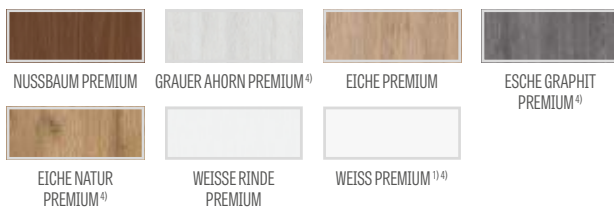

CPL



Rahmen aus Leimholz ⁴⁾

¹⁾ Türoberfläche weiß, glatt, Weißlack-Optik

²⁾ die Verwendung des Türstoppers verhindert den Einsatz einer Absenkündigung und umgekehrt

³⁾ spezielle **AntiFinger-Beschichtung NEUHEIT** für weniger Schmutz und Fingerabdrücke

⁴⁾ Vertikale Leimholzrahmen mit HDF- und MDF-Platten verkleidet, für die Dekore WEISS PREMIUM, EICHE NATUR PREMIUM, ESCHER GRAPHIT PREMIUM, GRAUER AHORN PREMIUM, EICHE ST CPL gegen Aufpreis erhältlich

⁵⁾ nur für Türflügel ohne Falz



NEMEZJA

TÜRFLÜGEL FÜR INNENRÄUME IN RAHMENKONSTRUKTION STILE MIT UND OHNE FALZ



NEMEZJA 6, Dekor EICHE PREMIUM, Türdrücker BELLA slim Messing glänzend



NEMEZJA 1



NEMEZJA 4



NEMEZJA 6



NEMEZJA 7



NEMEZJA 8



NEMEZJA 9



NEMEZJA 10



NEMEZJA 11



NEMEZJA 12



NEMEZJA 13

NEMEZJA 14 mit Oberfläche WEISS PREMIUM mit Türdrücker CUBE PREMIUM schwarz matt



GREKO			
NUSSBAUM GREKO	ULME GREKO	EICHE GREKO	GRAUE EICHE GREKO
SONOMA GREKO	GREKO KIEFER WEISS	GREKO EICHE MITTEL	
WEISS GREKO ¹⁾	SCHNEEWEISS GREKO ¹⁾		
PREMIUM			
NUSSBAUM PREMIUM	GRAUER AHORN PREMIUM ⁴⁾	EICHE PREMIUM	ESCHE GRAPHIT PREMIUM ⁴⁾
EICHE NATUR PREMIUM ⁴⁾	WEISSE RINDE PREMIUM	WEISS PREMIUM ^{1) 4)}	
CPL			
WEISS ST CPL ^{1) 3)}	EICHE ST CPL ⁴⁾	GRAUE EICHE ST CPL	WENGE ST CPL
GRAUE KIEFER ST CPL	CAPPUCCINO ST CPL ³⁾	HELLGRAU ST CPL ³⁾	SCHWARZ ST CPL ³⁾



Rahmen aus Leimholz ⁴⁾

AUFBAU

- Türflügel mit oder ohne Falz in Rahmenkonstruktion STILE
- vertikale und horizontale Rahmen aus MDF mit der Dekorfolie GREKO, PREMIUM, ST CPL oder ST CPL mit AntiFinger-Beschichtung **NEUHEIT**
- vertikale Leimholzrahmen mit HDF- und MDF-Platten verkleidet ⁴⁾
- Türfüllung aus HDF-Platten, 16 mm stark, gefast, mit Oberfläche GREKO, CPL oder PREMIUM
- optional gegen Aufpreis obere Platten zur Verbreiterung der Zarge - Seite 134

BESCHLÄGE

- drei Türbänder mit jeweils 2 Gewindestiften in horizontaler Ebene am Falzflügel in Silber
- drei verdeckt liegende Türbänder am Flügel ohne Falz in Silber (Schwarz gegen Aufpreis); die Türbänder werden mit der Zarge geliefert und sind im Preis enthalten.
- Fallen-Riegelschloss im Falzflügel und Magnetschloss (wahlweise Fallen-Riegelschloss) im Flügel ohne Falz und im reverse-öffnenden Flügel: mit Schlüssel, Patenzylinder, Einsteckschloss ohne Riegel oder Badriegel in Silberfarbe; wahlweise Magnetschloss in schwarzer Farbe gegen Aufpreis

VERGLASUNG

- gehärtetes satiniertes oder transparentes Glas 4 mm als Standardausführung oder gegen Aufpreis VSG 221, satiniert oder schwarz, **NEUHEIT** sicher, beidseitig glatt
- Anpassung der Verglasung als RÜCKSEITE möglich (VORDERSEITE als standardmäßige Verglasung)

VERFÜGBARE LÖSUNGEN (S. 135-143)

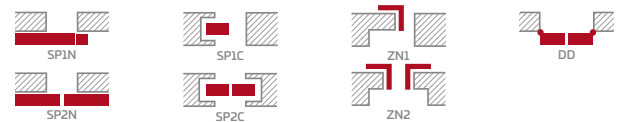

VERFÜGBARE FLÜGELBREITEN



GEGEN AUFPREIS

kostenlose werkseitige Durchgangsbohrung für Griffe (sog. geteilte Griffe), die zusammen mit dem Flügel bestellt werden **NEUHEIT**

Lüftungsausfräsung

Kunststoffhülsen in Holzoptik (4 Stück)

runde und viereckige Metallhülsen (4 Stück); Oberflächenverarbeitung: gebürstetes Nickel, Patina, weiß und schwarz

Lüftungsgitter (nur für Flügelbreiten: 80, 90, 100)

Flügel mit und ohne Falz „100“

Verbundsicherheitsglas VSG 221 satiniert oder schwarz **NEUHEIT** sicher, beidseitig glatt

Abdeckungen aus Metall für die Türbänder im ungefälzten Flügel (Farbe: gebürstetes Nickel, Patina, Chrom glänzend, Messing glänzend, weiß und schwarz)

Absenkündigung ²⁾

Austausch gegen Magnetverschluss in schwarzer Farbe für Flügel ohne Falz

magnetischer Türstopper (Türpuffer) ²⁾ **NEUHEIT** (erhältlich in sechs Farben S. 132)

vertikale Leimholzrahmen ⁴⁾

¹⁾ Türoberfläche weiß, glatt, Weißlack-Optik

²⁾ die Verwendung des Türstoppers verhindert den Einsatz einer Absenkündigung und umgekehrt

³⁾ spezielle **AntiFinger-Beschichtung** **NEUHEIT** für weniger Schmutz und Fingerabdrücke

⁴⁾ Vertikale Leimholzrahmen mit HDF- und MDF-Platten verkleidet, für die Dekore WEISS PREMIUM, EICHE NATUR PREMIUM, ESCHER GRAPHIT PREMIUM, GRAUER AHORN PREMIUM, EICHE ST CPL gegen Aufpreis erhältlich

⁵⁾ nur für Türflügel ohne Falz



ORCHIDEA

TÜRFLÜGEL FÜR INNENRÄUME IN RAHMENKONSTRUKTION STILE MIT UND OHNE FALZ



ORCHIDEA 4 mit Oberfläche SCHWARZ ST CPL mit Türdrücker CUBE schwarz matt



ORCHIDEA 1



ORCHIDEA 2



ORCHIDEA 3



ORCHIDEA 4



ORCHIDEA 5



ORCHIDEA 6

ORCHIDEA 4 mit Oberfläche WEISS ST CPL mit Türdrücker BELLA slim Messing glänzend, Goldapplikation



AUFBAU

- Türflügel mit oder ohne Falz in Rahmenkonstruktion STILE
- vertikale und horizontale Rahmen aus MDF mit der Dekorfolie PREMIUM, ST CPL oder ST CPL mit AntiFinger-Beschichtung **NEUHEIT**
- vertikale Leimholzrahmen mit HDF- und MDF-Platten verkleidet ⁴⁾
- optional gegen Aufpreis obere Platten zur Verbreiterung der Zarge - Seite 134

BESCHLÄGE

- drei Türbänder mit jeweils 2 Gewindestiften in horizontaler Ebene am Falzflügel in Silber
- drei verdeckt liegende Türbänder am Flügel ohne Falz in Silber (Schwarz gegen Aufpreis); die Türbänder werden mit der Zarge geliefert und sind im Preis enthalten.
- Fallen-Riegelschloss im Falzflügel und Magnetschloss (wahlweise Fallen-Riegelschloss) im Flügel ohne Falz und im reverse-öffnenden Flügel: mit Schlüssel, Patenzylinder, Einsteckschloss ohne Riegel oder Badriegel in Silberfarbe; wahlweise Magnetschloss in schwarzer Farbe gegen Aufpreis

VERGLASUNG

- VSG 221 mattiertes oder klares Verbundglas mit schwarzer oder goldener Innenapplikation als Standardausführung **NEUHEIT**

VERFÜGBARE LÖSUNGEN (S. 135-143)

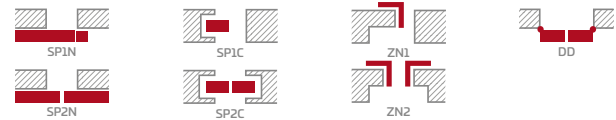

VERFÜGBARE FLÜGELBREITEN

60 70 80N⁵⁾ 80 90 100

GEGEN AUFPREIS

kostenlose werkseitige Durchgangsbohrung für Griffe (sog. geteilte Griffe), die zusammen mit dem Flügel bestellt werden **NEUHEIT**

Lüftungsausfräsung

Kunststoffhülsen in Holzoptik (4 Stück)

runde und viereckige Metallhülsen (4 Stück); Oberflächenverarbeitung: gebürstetes Nickel, Patina, weiß und schwarz

Lüftungsgitter (nur für Flügelbreiten: 80, 90, 100)

Flügel mit und ohne Falz „100“

Metallabdeckungen für Türbänder am Falzflügel (Farbe: gebürstetes Nickel, Patina, Chrom glänzend, Messing glänzend, weiß und schwarz)

Absenkdichtung ²⁾

Austausch gegen Magnetverschluss in schwarzer Farbe für Flügel ohne Falz

magnetischer Türstopper (Türpuffer) ²⁾ **NEUHEIT**
(erhältlich in sechs Farben S. 132)

vertikale Leimholzrahmen ⁴⁾

PREMIUM

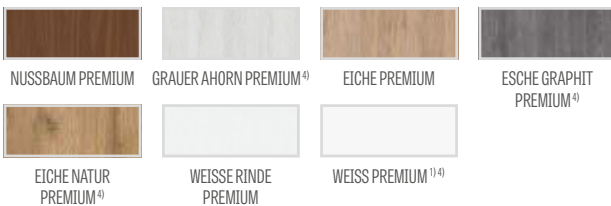

CPL



Rahmen aus Leimholz ⁴⁾

¹⁾ Türoberfläche weiß, glatt, Weißlack-Optik

²⁾ die Verwendung des Türstoppers verhindert den Einsatz einer Absenkdichtung und umgekehrt

³⁾ spezielle **AntiFinger-Beschichtung NEUHEIT** für weniger Schmutz und Fingerabdrücke

⁴⁾ Vertikale Leimholzrahmen mit HDF- und MDF-Platten verkleidet, für die Dekore WEISS PREMIUM, EICHE NATUR PREMIUM, ESCHEN GRAPHIT PREMIUM, GRAUER AHORN PREMIUM, EICHE ST CPL gegen Aufpreis erhältlich

⁵⁾ nur für Türflügel ohne Falz



BUDLEJA

TÜRFLÜGEL FÜR INNENRÄUME IN RAHMENKONSTRUKTION STILE MIT UND OHNE FALZ



BUDLEJA 2, Dekoroberfläche EICHE ST CPL, Türdrücker TOPAZ INOX



BUDLEJA 1



BUDLEJA 2



BUDLEJA 3



BUDLEJA 4



BUDLEJA 5



BUDLEJA 6



BUDLEJA 7



BUDLEJA 8

BUDLEJA 1 mit Dekoroberfläche EICHE ST CPL und Türdrücker TOPAZ INOX



AUFBAU

- Türflügel mit oder ohne Falz in Rahmenkonstruktion STILE
- vertikale und horizontale Rahmen aus MDF mit der Dekorfolie PREMIUM, ST CPL oder ST CPL mit AntiFinger-Beschichtung **NEUHEIT**
- vertikale Leimholzrahmen mit HDF- und MDF-Platten verkleidet ⁴⁾
- sehr breites Querteil 35 mm
- optional gegen Aufpreis obere Platten zur Verbreiterung der Zarge - Seite 134

BESCHLÄGE

- drei Türbänder mit jeweils 2 Gewindestiften in horizontaler Ebene am Falzflügel in Silber
- drei verdeckt liegende Türbänder am Flügel ohne Falz in Silber (Schwarz gegen Aufpreis); die Türbänder werden mit der Zarge geliefert und sind im Preis enthalten.
- Fallen-Riegelschloss im Falzflügel und Magnetschloss (wahlweise Fallen-Riegelschloss) im Flügel ohne Falz und im reverse-öffnenden Flügel: mit Schlüssel, Patenzylinder, Einsteckschloss ohne Riegel oder Badriegel in Silberfarbe; wahlweise Magnetschloss in schwarzer Farbe gegen Aufpreis

VERGLASUNG

- gehärtetes satiniertes oder transparentes Glas 4 mm als Standardausführung oder gegen Aufpreis VSG 221, satiniert oder schwarz, sicher, beidseitig glatt
- Anpassung der Verglasung als RÜCKSEITE möglich (VORDERSEITE als standardmäßige Verglasung)

VERFÜGBARE LÖSUNGEN (S. 135-143)

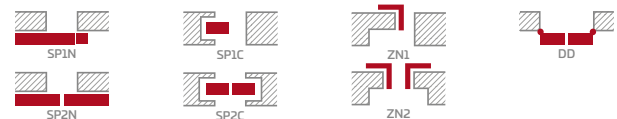

VERFÜGBARE FLÜGELBREITEN

60 70 80N⁵⁾ 80 90 100

GEGEN AUFPREIS

kostenlose werkseitige Durchgangsbohrung für Griffe (sog. geteilte Griffe), die zusammen mit dem Flügel bestellt werden **NEUHEIT**

Lüftungsausfräsung

Kunststoffhülsen in Holzoptik (4 Stück)

runde und viereckige Metallhülsen (4 Stück); Oberflächenverarbeitung: gebürstetes Nickel, Patina, weiß und schwarz

Lüftungsgitter (nur für Flügelbreiten: 80, 90, 100)

Flügel mit und ohne Falz „100“

Verbundsicherheitsglas VSG 221 satiniert oder schwarz, sicher, beidseitig glatt

Metallabdeckungen für Türbänder am Falzflügel (Farbe: gebürstetes Nickel, Patina, Chrom glänzend, Messing glänzend, weiß und schwarz)

Absenkdichtung ²⁾

Austausch gegen Magnetverschluss in schwarzer Farbe für Flügel ohne Falz

magnetischer Türstopper (Türpuffer) ²⁾ **NEUHEIT** (erhältlich in sechs Farben S. 132)

vertikale Leimholzrahmen ⁴⁾

PREMIUM

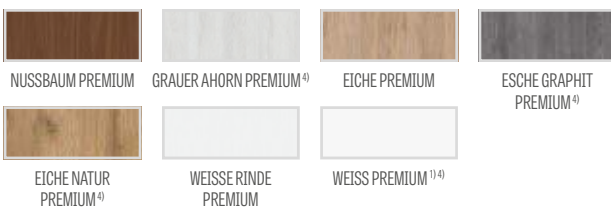

CPL



Rahmen aus Leimholz ⁴⁾

¹⁾ Türoberfläche weiß, glatt, Weißlack-Optik

²⁾ die Verwendung des Türstoppers verhindert den Einsatz einer Absenkdichtung und umgekehrt

³⁾ spezielle **AntiFinger-Beschichtung** **NEUHEIT** für weniger Schmutz und Fingerabdrücke

⁴⁾ Vertikale Leimholzrahmen mit HDF- und MDF-Platten verkleidet, für die Dekore WEISS PREMIUM, EICHE NATUR PREMIUM, ESCHEN GRAPHIT PREMIUM, GRAUER AHORN PREMIUM, EICHE ST CPL gegen Aufpreis erhältlich

⁵⁾ nur für Türflügel ohne Falz



EPIMEDIUM

TÜRFLÜGEL FÜR INNENRÄUME IN RAHMENKONSTRUKTION STILE MIT UND OHNE FALZ



EPIMEDIUM 4, Oberfläche Esche GRAPHIT PREMIUM, Klinke CUBE Chrom gebürstet matt

BREITE 80



EPIMEDIUM 1^{*)}



EPIMEDIUM 2^{*)}



EPIMEDIUM 3^{*)}



EPIMEDIUM 4^{*)}



EPIMEDIUM 5^{*)}

BREITE 70

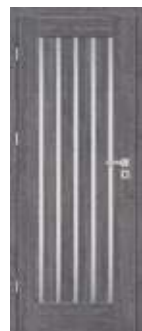

EPIMEDIUM 1^{*)}



EPIMEDIUM 2^{*)}



EPIMEDIUM 3^{*)}



EPIMEDIUM 4^{*)}



EPIMEDIUM 5^{*)}

^{*)} Die vorgestellten Fotos der Tür EPIMEDIUM beziehen sich nur auf die Flügelbreiten „80“ und „70“.

In den anderen Breiten treten bedeutende Unterschiede in den Proportionen des Glases in Bezug auf die vertikale Balken dar, was die Entscheidung des Kunden beeinflussen kann. Die Grafiken, die die jeweiligen Breiten darstellen, befinden sich auf der Seite www.erkado.pl

EPIMEDIUM I mit Oberfläche ESCHÉ GRAPHIT PREMIUM
mit Türdrücker CUBE Chrom gebürstet matt



AUFBAU

- Türflügel mit oder ohne Falz in Rahmenkonstruktion STILE
- vertikale und horizontale Rahmen aus MDF mit der Dekorfolie GREKO, PREMIUM, ST CPL oder ST CPL mit AntiFinger-Beschichtung **NEUHEIT**
- vertikale Leimholzrahmen mit HDF- und MDF-Platten verkleidet ⁴⁾
- Türfüllung aus HDF-Platten, 4 mm stark, mit GREKO-, CPL- oder PREMIUM-Oberfläche bedeckt.
- schmaler Querteil Stärke 22 mm
- optional gegen Aufpreis obere Platten zur Verbreiterung der Zarge - Seite 134

BESCHLÄGE

- drei Türbänder mit jeweils 2 Gewindestiften in horizontaler Ebene am Falzflügel in Silber
- drei verdeckt liegende Türbänder am Flügel ohne Falz in Silber (Schwarz gegen Aufpreis); die Türbänder werden mit der Zarge geliefert und sind im Preis enthalten.
- Fallen-Riegelschloss im Falzflügel und Magnetschloss (wahlweise Fallen-Riegelschloss) im Flügel ohne Falz und im reverse-öffnenden Flügel: mit Schlüssel, Patenzylinder, Einsteckschloss ohne Riegel oder Badriegel in Silberfarbe; wahlweise Magnetschloss in schwarzer Farbe gegen Aufpreis

VERGLASUNG

- gehärtetes satiniertes oder transparentes Glas 4 mm als Standardausführung oder gegen Aufpreis VSG 221, satiniert oder schwarz, **NEUHEIT** sicher, beidseitig glatt
- Anpassung der Verglasung als RÜCKSEITE möglich (VORDERSEITE als standardmäßige Verglasung)
- unterschiedliche Scheibenbreiten, je nach der Flügelbreite. Siehe: www.erkado.pl

GREKO

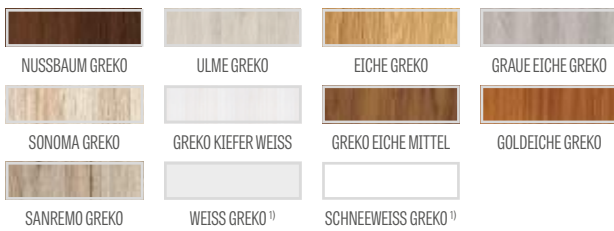

PREMIUM

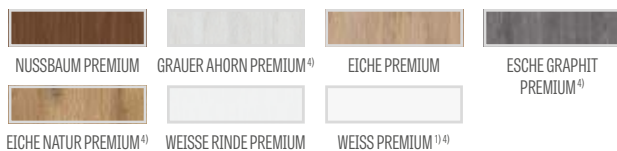

CPL



Rahmen aus Leimholz ⁴⁾

VERFÜGBARE LÖSUNGEN (S. 135-143)

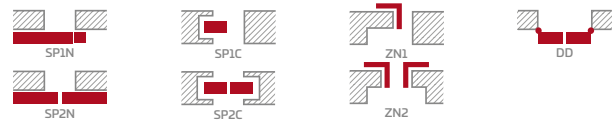

VERFÜGBARE FLÜGELBREITEN

60 70 80N ⁵⁾ 80 90 100

GEGEN AUFPREIS

kostenlose werkseitige Durchgangsbohrung für Griffe (sog. geteilte Griffe), die zusammen mit dem Flügel bestellt werden **NEUHEIT**

Lüftungsausfräsung

Kunststoffhülsen in Holzoptik (4 Stück)

runde und viereckige Metallhülsen (4 Stück); Oberflächenverarbeitung: gebürstetes Nickel, Patina, weiß und schwarz

Lüftungsgitter (nur für Flügelbreiten: 80, 90, 100)

Flügel mit und ohne Falz „100“

Verbundsicherheitsglas VSG 221 satiniert oder schwarz **NEUHEIT** sicher, beidseitig glatt

Metallabdeckungen für Türbänder im gefälzten Flügel (Farbe: gebürstetes Nickel, Patina, Chrom glänzend, Messing glänzend, weiß und schwarz)

Absenkdichtung ²⁾

Austausch gegen Magnetverschluss in schwarzer Farbe für Flügel ohne Falz

magnetischer Türstopper (Türpuffer) ²⁾ **NEUHEIT** (erhältlich in sechs Farben S. 132)

vertikale Leimholzrahmen ⁴⁾

¹⁾ Türoberfläche weiß, glatt, Weißlack-Optik

²⁾ die Verwendung des Türstoppers verhindert den Einsatz einer Absenkdichtung und umgekehrt

³⁾ spezielle **AntiFinger-Beschichtung** **NEUHEIT** für weniger Schmutz und Fingerabdrücke

⁴⁾ Vertikale Leimholzrahmen mit HDF- und MDF-Platten verkleidet, für die Dekore WEISS PREMIUM, EICHE NATUR PREMIUM, ESCHÉ GRAPHIT PREMIUM, GRAUER AHORN PREMIUM, EICHE ST CPL gegen Aufpreis erhältlich

⁵⁾ nur für Türflügel ohne Falz



ARALIA NOLINA EWODIA

TÜRFLÜGEL FÜR INNENRÄUME IN RAHMENKONSTRUKTION STILE MIT UND OHNE FALZ



ARALIA 1, Oberfläche WEISSRINDE PREMIUM, Klinke RUMBA antibakteriell schwarz



ARALIA 1²⁾



NOLINA 1



EWODIA 1²⁾



EWODIA 2²⁾



EWODIA 4²⁾

NOLINA 1 mit Oberfläche GRAUER AHORN PREMIUM mit Türdrücker TOPAZ INOX



AUFBAU

- Türflügel mit oder ohne Falz in Rahmenkonstruktion STILE
- vertikale und horizontale Rahmen aus MDF, mit Dekorfolie PREMIUM
- vertikale Leimholzrahmen mit HDF- und MDF-Platten verkleidet²⁾
- Türfüllung aus HDF-Platten, 16 mm stark, mit PREMIUM-Oberfläche (mit vertikaler Maserung) bedeckt
- optional gegen Aufpreis obere Platten zur Verbreiterung der Zarge - Seite 134

BESCHLÄGE

- drei Türbänder mit jeweils 2 Gewindestiften in horizontaler Ebene am Falzflügel in Silber
- drei verdeckt liegende Türbänder am Flügel ohne Falz in Silber (Schwarz gegen Aufpreis); die Türbänder werden mit der Zarge geliefert und sind im Preis enthalten.
- Fallen-Riegelschloss im Falzflügel und Magnetschloss (wahlweise Fallen-Riegelschloss) im Flügel ohne Falz und im reverse-öffnenden Flügel: mit Schlüssel, Patenzylinder, Einsteckschloss ohne Riegel oder Badriegel in Silberfarbe; wahlweise Magnetschloss in schwarzer Farbe gegen Aufpreis

VERGLASUNG

- satiniertes Glas Decormat 4 mm oder gegen Aufpreis Verbundsicherheitsglas VSG 221, satiniert oder schwarz **NEUHEIT** sicher, beidseitig glatt
- Anpassung der Verglasung als RÜCKSEITE möglich (VORDERSEITE als standardmäßige Verglasung)

VERFÜGBARE LÖSUNGEN (S. 135-143)

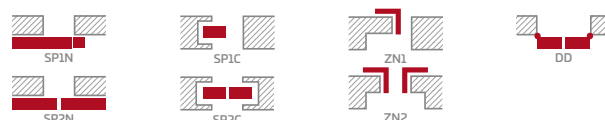

VERFÜGBARE FLÜGELBREITEN

60 70 80N³⁾ 80 90 100

GEGEN AUFPREIS

kostenlose werkseitige Durchgangsbohrung für Griffe (sog. geteilte Griffe), die zusammen mit dem Flügel bestellt werden **NEUHEIT**

Lüftungsausfräsung

Kunststoffhülsen in Holzoptik (4 Stück)

runde und viereckige Metallhülsen (4 Stück); Oberflächenverarbeitung: gebürstetes Nickel, Patina, weiß und schwarz

Lüftungsgitter (nur für Flügelbreiten: 80, 90, 100)

Flügel mit und ohne Falz „100“

Verbundsicherheitsglas VSG 221 satiniert oder schwarz **NEUHEIT** sicher, beidseitig glatt; Preis für einen Satz für den Flügel

Metallabdeckungen für Türbänder am Falzflügel (Farbe: gebürstetes Nickel, Patina, Chrom glänzend, Messing glänzend, weiß und schwarz)

Absenkdichtung¹⁾

Austausch gegen Magnetverschluss in schwarzer Farbe für Flügel ohne Falz

magnetischer Türstopper (Türpuffer)¹⁾ **NEUHEIT** (erhältlich in sechs Farben S. 132)

vertikale Leimholzrahmen²⁾

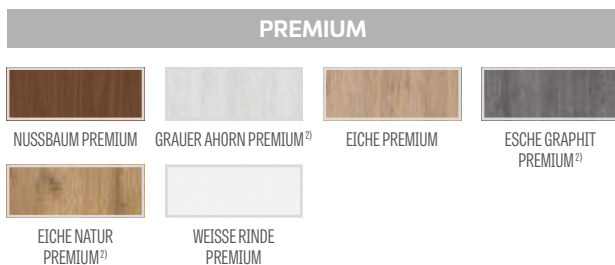

Rahmen aus Leimholz²⁾

¹⁾ die Verwendung des Türstoppers verhindert den Einsatz einer Absenkdichtung und umgekehrt

²⁾ vertikale Leimholzrahmen mit HDF- und MDF-Platten verkleidet gegen Aufpreis erhältlich in den Modellen ARALIA 1, EWODIA 1, 2, 4 für die Dekore EICHE NATUR PREMIUM, ESCHEN GRAPHIT PREMIUM, GRAUER AHORN PREMIUM

³⁾ nur für Türflügel ohne Falz



POWOJNIK

TÜRFLÜGEL FÜR INNENRÄUME IN RAHMENKONSTRUKTION STILE MIT UND OHNE FALZ



POWOJNIK 5, mit Oberfläche GRAUE EICHE ST CPL, Türdrücker TOPAZ INOX



POWOJNIK 1



POWOJNIK 2



POWOJNIK 3



POWOJNIK 4



POWOJNIK 5

POWOJNIK 1 mit Oberflache GRAUE EICHE ST CPL mit Turdrucker TOPAZ INOX

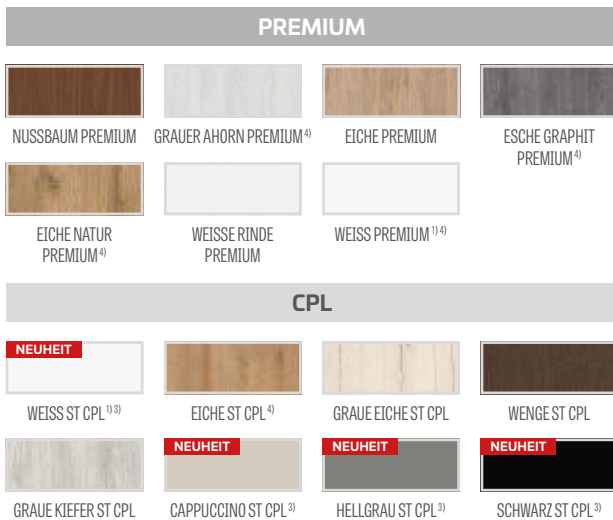

Rahmen aus Leimholz⁴⁾

AUFBAU

- Turflugel mit oder ohne Falz in Rahmenkonstruktion STILE
- vertikale und horizontale Rahmen aus MDF mit der Dekorfolie PREMIUM, ST CPL oder ST CPL mit AntiFinger-Beschichtung **NEUHEIT**
- vertikale Leimholzrahmen mit HDF- und MDF-Platten verkleidet⁴⁾
- Turfullung aus HDF-Platten, 4 mm stark, mit CPL- oder PREMIUM-Oberflache bedeckt.
- mittlere Querteile 22 mm dick und sehr breites Querteil oben und unten, 35 mm
- optional gegen Aufpreis obere Platten zur Verbreiterung der Zarge - Seite 134

BESCHLAGE

- drei Turbander mit jeweils 2 Gewindestiften in horizontaler Ebene am Falzflugel in Silber
- drei verdeckt liegende Turbander am Flugel ohne Falz in Silber (Schwarz gegen Aufpreis); die Turbander werden mit der Zarge geliefert und sind im Preis enthalten.
- Fallen-Riegelschloss im Falzflugel und Magnetschloss (wahlweise Fallen-Riegelschloss) im Flugel ohne Falz und im reverse-offnenden Flugel: mit Schlussel, Patenzylinder, Einsteckschloss ohne Riegel oder Badriegel in Silberfarbe; wahlweise Magnetschloss in schwarzer Farbe gegen Aufpreis

VERGLASUNG

- gehartetes satiniertes oder transparentes Glas 4 mm als Standardausfuhrung oder gegen Aufpreis VSG 221, satiniert oder schwarz, **NEUHEIT** sicher, beidseitig glatt
- Anpassung der Verglasung als RUCKSEITE moglich (VORDERSEITE als standardmaige Verglasung)

VERFUGBARE LOSUNGEN (S. 135-143)

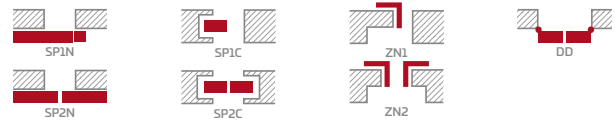

VERFUGBARE FLUGELBREITEN



GEGEN AUFPREIS

kostenlose werkseitige Durchgangsbohrung fur Griffe (sog. geteilte Griffe), die zusammen mit dem Flugel bestellt werden **NEUHEIT**

Luftungsausfrasung

Kunststoffhulsen in Holzoptik (4 Stuck)

runde und viereckige Metallhulsen (4 Stuck); Oberflachenverarbeitung: geburstedes Nickel, Patina, wei und schwarz

Luftungsgitter (nur fur Flugelbreiten: 80, 90, 100)

Flugel mit und ohne Falz „100“

Verbundsicherheitsglas VSG 221 satiniert oder schwarz **NEUHEIT** sicher, beidseitig glatt

Metallabdeckungen fur Turbander am Falzflugel (Farbe: geburstedes Nickel, Patina, Chrom glanzend, Messing glanzend, wei und schwarz)

Absenkdichtung²⁾

Austausch gegen Magnetverschluss in schwarzer Farbe fur Flugel ohne Falz

magnetischer Turstopper (Turpuffer)²⁾ **NEUHEIT** (erhaltlich in sechs Farben S. 132)

vertikale Leimholzrahmen⁴⁾

¹⁾ Turoberflache wei, glatt, Weilack-Optik

²⁾ die Verwendung des Turstoppers verhindert den Einsatz einer Absenkdichtung und umgekehrt

³⁾ spezielle **AntiFinger-Beschichtung** **NEUHEIT** fur weniger Schmutz und Fingerabdrucke

⁴⁾ Vertikale Leimholzrahmen mit HDF- und MDF-Platten verkleidet, fur die Dekore WEISS PREMIUM, EICHE NATUR PREMIUM, ESCHER GRAPHIT PREMIUM, GRAUER AHORN PREMIUM, EICHE ST CPL gegen Aufpreis erhaltlich

⁵⁾ nur fur Turflugel ohne Falz



MAGNOLIA

TÜRFLÜGEL FÜR INNENRÄUME IN RAHMENKONSTRUKTION STILE MIT UND OHNE FALZ



MAGNOLIA 1, Oberfläche NUSSBAUM GREKO, Türdrücker DECO



MAGNOLIA 1



MAGNOLIA 2



MAGNOLIA 3



MAGNOLIA 4



MAGNOLIA 5



MAGNOLIA 6



MAGNOLIA 7



MAGNOLIA 8

MAGNOLIA 1 mit Oberfläche NUSSBAUM GREKO mit Türdrücker DECO



GREKO

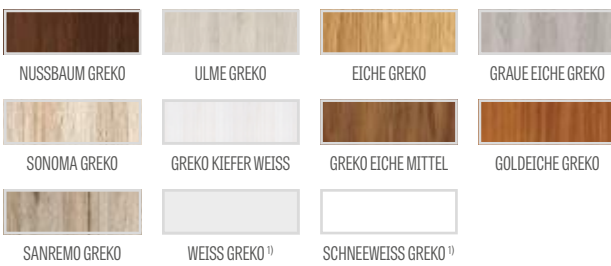

PREMIUM

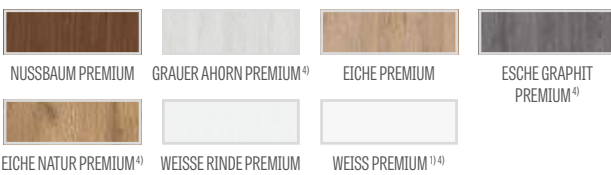

CPL



Rahmen aus Leimholz 4)

AUFBAU

- Türflügel mit oder ohne Falz in Rahmenkonstruktion STILE
- vertikale und horizontale Rahmen aus MDF mit der Dekorfolie GREKO, PREMIUM, ST CPL oder ST CPL mit AntiFinger-Beschichtung **NEUHEIT**
- vertikale Leimholzrahmen mit HDF- und MDF-Platten verkleidet 4)
- Türfüllung aus HDF-Platten, 4 mm stark, mit GREKO-, CPL- oder PREMIUM-Oberfläche bedeckt.
- optional gegen Aufpreis obere Platten zur Verbreiterung der Zarge - Seite 134

BESCHLÄGE

- drei Türbänder mit jeweils 2 Gewindestiften in horizontaler Ebene am Falzflügel in Silber
- drei verdeckt liegende Türbänder am Flügel ohne Falz in Silber (Schwarz gegen Aufpreis); die Türbänder werden mit der Zarge geliefert und sind im Preis enthalten.
- Fallen-Riegelschloss im Falzflügel und Magnetschloss (wahlweise Fallen-Riegelschloss) im Flügel ohne Falz und im reverse-öffnenden Flügel: mit Schlüssel, Patenzylinder, Einsteckschloss ohne Riegel oder Badriegel in Silberfarbe; wahlweise Magnetschloss in schwarzer Farbe gegen Aufpreis

VERGLASUNG

- standardmäßig gehärtetes satiniertes oder transparentes Glas 4 mm oder gegen Aufpreis VSG 221, satiniert oder schwarz, sicher, beidseitig glatt
- Anpassung der Verglasung als RÜCKSEITE möglich (VORDERSEITE als standardmäßige Verglasung)

VERFÜGBARE LÖSUNGEN (S. 135-143)

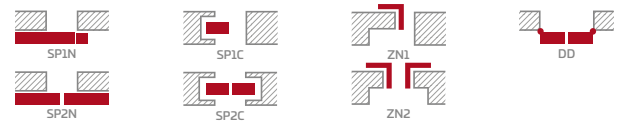

VERFÜGBARE FLÜGELBREITEN



GEGEN AUFPREIS

kostenlose werkseitige Durchgangsbohrung für Griffe (sog. geteilte Griffe), die zusammen mit dem Flügel bestellt werden **NEUHEIT**

Lüftungsausfräsung

Kunststoffhülsen in Holzoptik (4 Stück)

runde und viereckige Metallhülsen (4 Stück); Oberflächenverarbeitung: gebürstetes Nickel, Patina, weiß und schwarz

Lüftungsgitter (nur für Flügelbreiten: 80, 90, 100)

Flügel mit und ohne Falz „100“

Verbundsicherheitsglas VSG 221 satiniert oder schwarz sicher, beidseitig glatt

Metallabdeckungen für Türbänder am Falzflügel (Farbe: gebürstetes Nickel, Patina, Chrom glänzend, Messing glänzend, weiß und schwarz)

Absenktdichtung 2)

Austausch gegen Magnetverschluss in schwarzer Farbe für Flügel ohne Falz

magnetischer Türstopper (Türpuffer) 2) **NEUHEIT**
(erhältlich in sechs Farben S. 132)

vertikale Leimholzrahmen 4)

1) Türoberfläche weiß, glatt, Weißlack-Optik

2) die Verwendung des Türstoppers verhindert den Einsatz einer Absenktdichtung und umgekehrt

3) spezielle **AntiFinger-Beschichtung NEUHEIT** für weniger Schmutz und Fingerabdrücke

4) Vertikale Leimholzrahmen mit HDF- und MDF-Platten verkleidet, für die Dekore WEISS PREMIUM, EICHE NATUR PREMIUM, ESCHEN GRAPHIT PREMIUM, GRAUER AHORN PREMIUM, EICHE ST CPL gegen Aufpreis erhältlich

5) nur für Türflügel ohne Falz



JUKA

TÜRFLÜGEL FÜR INNENRÄUME IN RAHMENKONSTRUKTION STILE MIT UND OHNE FALZ



JUKA 4, Oberfläche EICHE MITTEL GREKO, Türdrücker TOPAZ INOX



JUKA 1



JUKA 2



JUKA 3



JUKA 4



JUKA 5



JUKA 6



JUKA 7



JUKA 8

JUKA 1 mit Oberfläche EICHE MITTEL GREKO mit Türdrücker TOPAZ INOX



GREKO

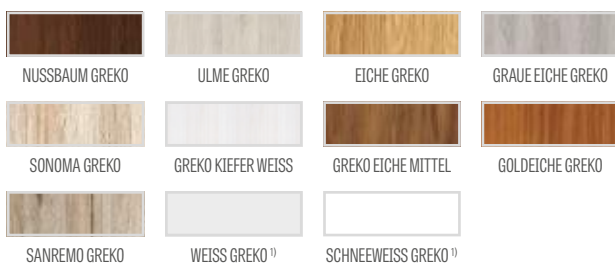

PREMIUM

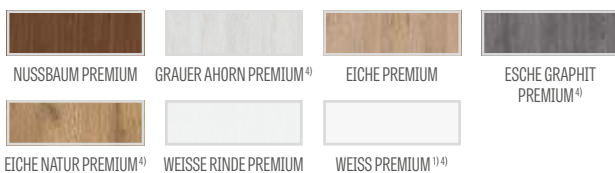

CPL



Rahmen aus Leimholz ⁴⁾

AUFBAU

- Türflügel mit oder ohne Falz in Rahmenkonstruktion STILE
- vertikale und horizontale Rahmen aus MDF mit der Dekorfolie GREKO, PREMIUM, ST CPL oder ST CPL mit AntiFinger-Beschichtung **NEUHEIT**
- vertikale Leimholzrahmen mit HDF- und MDF-Platten verkleidet ⁴⁾
- Türfüllung aus HDF-Platten, 4 mm stark, mit GREKO-, CPL- oder PREMIUM-Oberfläche bedeckt.
- optional gegen Aufpreis obere Platten zur Verbreiterung der Zarge - Seite 134

BESCHLÄGE

- drei Türbänder mit jeweils 2 Gewindestiften in horizontaler Ebene am Falzflügel in Silber
- drei verdeckt liegende Türbänder am Flügel ohne Falz in Silber (Schwarz gegen Aufpreis); die Türbänder werden mit der Zarge geliefert und sind im Preis enthalten.
- Fallen-Riegelschloss im Falzflügel und Magnetschloss (wahlweise Fallen-Riegelschloss) im Flügel ohne Falz und im reverse-öffnenden Flügel: mit Schlüssel, Patenzylinder, Einsteckschloss ohne Riegel oder Badriegel in Silberfarbe; wahlweise Magnetschloss in schwarzer Farbe gegen Aufpreis

VERGLASUNG

- standardmäßig gehärtetes satiniertes oder transparentes Glas 4 mm oder gegen Aufpreis VSG 221, satiniert oder schwarz, sicher, beidseitig glatt
- Anpassung der Verglasung als RÜCKSEITE möglich (VORDERSEITE als standardmäßige Verglasung)

VERFÜGBARE LÖSUNGEN (S. 135-143)

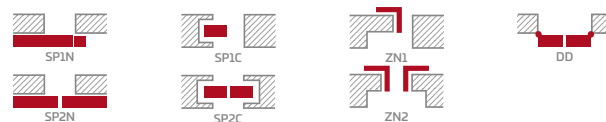

VERFÜGBARE FLÜGELBREITEN



GEGEN AUFPREIS

kostenlose werkseitige Durchgangsbohrung für Griffe (sog. geteilte Griffe), die zusammen mit dem Flügel bestellt werden **NEUHEIT**

Lüftungsausfräsung

Kunststoffhülsen in Holzoptik (4 Stück)

runde und viereckige Metallhülsen (4 Stück); Oberflächenverarbeitung: gebürstetes Nickel, Patina, weiß und schwarz

Lüftungsgitter (nur für Flügelbreiten: 80, 90, 100)

Flügel mit und ohne Falz „100“

Verbundsicherheitsglas VSG 221 satiniert oder schwarz, sicher, beidseitig glatt

Abdeckungen aus Metall für die Türbänder im ungefälzten Flügel (Farbe: gebürstetes Nickel, Patina, Chrom glänzend, Messing glänzend, weiß und schwarz)

Absenkündigung ²⁾

Austausch gegen Magnetverschluss in schwarzer Farbe für Flügel ohne Falz

magnetischer Türstopper (Türpuffer) ²⁾ **NEUHEIT**

vertikale Leimholzrahmen ⁴⁾

¹⁾ Türoberfläche weiß, glatt, Weißlack-Optik

²⁾ die Verwendung des Türstoppers verhindert den Einsatz einer Absenkündigung und umgekehrt

³⁾ spezielle **AntiFinger-Beschichtung** **NEUHEIT** für weniger Schmutz und Fingerabdrücke

⁴⁾ Vertikale Leimholzrahmen mit HDF- und MDF-Platten verkleidet, für die Dekore WEISS PREMIUM, EICHE NATUR PREMIUM, ESCHÉ GRAPHIT PREMIUM, GRAUER AHORN PREMIUM, EICHE ST CPL gegen Aufpreis erhältlich

⁵⁾ nur für Türflügel ohne Falz



FORSYCJA

TÜRFLÜGEL FÜR INNENRÄUME IN RAHMENKONSTRUKTION STILE MIT UND OHNE FALZ



FORSYCJA 1, Türblatt Oberfläche GREKO WEISS, Zarge Dekor EICHE PREMIUM, Klinke BELLA slim schwarz matt



FORSYCJA 1



FORSYCJA 2



FORSYCJA 3



FORSYCJA 4



FORSYCJA 5



FORSYCJA 6



FORSYCJA 7



FORSYCJA 8

FORSYCJA 4 mit Oberfläche WEISS GREKO und Türdrücker CUBE schwarz matt



GREKO

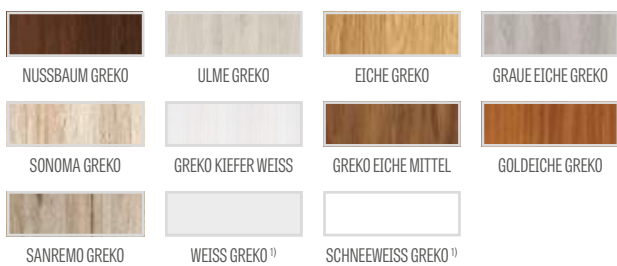

PREMIUM

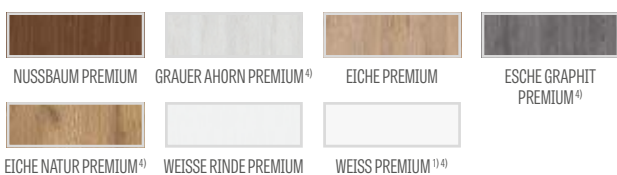

CPL



Rahmen aus Leimholz ⁴⁾

AUFBAU

- Türflügel mit oder ohne Falz in Rahmenkonstruktion STILE
- vertikale und horizontale Rahmen aus MDF mit der Dekorfolie GREKO, PREMIUM, ST CPL oder ST CPL mit AntiFinger-Beschichtung **NEUHEIT**
- vertikale Leimholzrahmen mit HDF- und MDF-Platten verkleidet ⁴⁾
- Türfüllung aus HDF-Platten, 4 mm stark, mit GREKO-, CPL- oder PREMIUM-Oberfläche bedeckt.
- optional gegen Aufpreis obere Platten zur Verbreiterung der Zarge - Seite 134

BESCHLÄGE

- drei Türbänder mit jeweils 2 Gewindestiften in horizontaler Ebene am Falzflügel in Silber
- drei verdeckt liegende Türbänder am Flügel ohne Falz in Silber (Schwarz gegen Aufpreis); die Türbänder werden mit der Zarge geliefert und sind im Preis enthalten.
- Fallen-Riegelschloss im Falzflügel und Magnetschloss (wahlweise Fallen-Riegelschloss) im Flügel ohne Falz und im reverse-öffnenden Flügel: mit Schlüssel, Patenzylinder, Einsteckschloss ohne Riegel oder Badriegel in Silberfarbe; wahlweise Magnetschloss in schwarzer Farbe gegen Aufpreis

VERGLASUNG

- standardmäßig gehärtetes satiniertes oder transparentes Glas 4 mm oder gegen Aufpreis VSG 221, satiniert oder schwarz, sicher, beidseitig glatt
- Anpassung der Verglasung als RÜCKSEITE möglich (VORDERSEITE als standardmäßige Verglasung)

VERFÜGBARE LÖSUNGEN (S. 135-143)

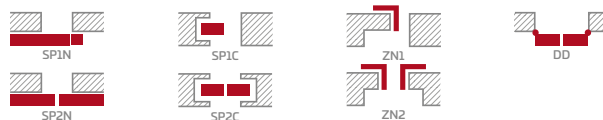

VERFÜGBARE FLÜGELBREITEN



GEGEN AUFPREIS

kostenlose werkseitige Durchgangsbohrung für Griffe (sog. geteilte Griffe), die zusammen mit dem Flügel bestellt werden **NEUHEIT**

Lüftungsausfräsung

Kunststoffhülsen in Holzoptik (4 Stück)

runde und viereckige Metallhülsen (4 Stück); Oberflächenverarbeitung: gebürstetes Nickel, Patina, weiß und schwarz

Lüftungsgitter (nur für Flügelbreiten: 80, 90, 100)

Flügel mit und ohne Falz „100“

Verbundsicherheitsglas VSG 221 satiniert oder schwarz, sicher, beidseitig glatt

Abdeckungen aus Metall für die Türbänder im ungefälzten Flügel (Farbe: gebürstetes Nickel, Patina, Chrom glänzend, Messing glänzend, weiß und schwarz)

Absenktdichtung ²⁾

Austausch gegen Magnetverschluss in schwarzer Farbe für Flügel ohne Falz

magnetischer Türstopper (Türpuffer) ²⁾ **NEUHEIT**
(erhältlich in sechs Farben S. 132)

vertikale Leimholzrahmen ⁴⁾

¹⁾ Türoberfläche weiß, glatt, Weißlack-Optik

²⁾ die Verwendung des Türstoppers verhindert den Einsatz einer Absenktdichtung und umgekehrt

³⁾ spezielle **AntiFinger-Beschichtung** **NEUHEIT** für weniger Schmutz und Fingerabdrücke

⁴⁾ Vertikale Leimholzrahmen mit HDF- und MDF-Platten verkleidet, für die Dekore WEISS PREMIUM, EICHE NATUR PREMIUM, ESCH E GRAPHIT PREMIUM, GRAUER AHORN PREMIUM, EICHE ST CPL gegen Aufpreis erhältlich

⁵⁾ nur für Türflügel ohne Falz



LAWENDA

TÜRFLÜGEL FÜR INNENRÄUME IN RAHMENKONSTRUKTION STILE MIT UND OHNE FALZ



LAWENDA 7, Dekor EICHE GREKO, Klinke DECO



LAWENDA 1



LAWENDA 2



LAWENDA 3



LAWENDA 4



LAWENDA 5



LAWENDA 6



LAWENDA 7



LAWENDA 8



LAWENDA 9

LAWENDA 1 mit Oberfläche EICHE GREKO mit Türdrücker DECO



GREKO

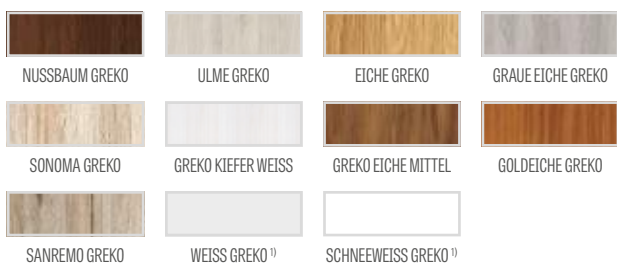

PREMIUM

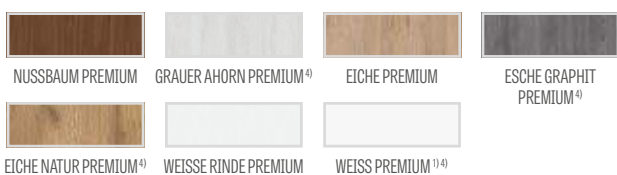

CPL



Rahmen aus Leimholz⁴⁾

AUFBAU

- Türflügel mit oder ohne Falz in Rahmenkonstruktion STILE
- vertikale und horizontale Rahmen aus MDF mit der Dekorfolie GREKO, PREMIUM, ST CPL oder ST CPL mit AntiFinger-Beschichtung **NEUHEIT**
- vertikale Leimholzrahmen mit HDF- und MDF-Platten verkleidet⁴⁾
- Türfüllung aus HDF-Platten, 4 mm stark, mit GREKO-, CPL- oder PREMIUM-Oberfläche bedeckt.
- optional gegen Aufpreis obere Platten zur Verbreiterung der Zarge - Seite 134

BESCHLÄGE

- drei Türbänder mit jeweils 2 Gewindestiften in horizontaler Ebene am Falzflügel in Silber
- drei verdeckt liegende Türbänder am Flügel ohne Falz in Silber (Schwarz gegen Aufpreis); die Türbänder werden mit der Zarge geliefert und sind im Preis enthalten.
- Fallen-Riegelschloss im Falzflügel und Magnetschloss (wahlweise Fallen-Riegelschloss) im Flügel ohne Falz und im reverse-öffnenden Flügel: mit Schlüssel, Patenzylinder, Einsteckschloss ohne Riegel oder Badriegel in Silberfarbe; wahlweise Magnetschloss in schwarzer Farbe gegen Aufpreis

VERGLASUNG

- standardmäßig gehärtetes satiniertes oder transparentes Glas 4 mm oder gegen Aufpreis VSG 221, satiniert oder schwarz, sicher, beidseitig glatt
- Anpassung der Verglasung als RÜCKSEITE möglich (VORDERSEITE als standardmäßige Verglasung)

VERFÜGBARE LÖSUNGEN (S. 135-143)

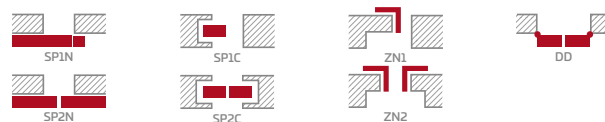

VERFÜGBARE FLÜGELBREITEN



GEGEN AUFPREIS

kostenlose werkseitige Durchgangsbohrung für Griffe (sog. geteilte Griffe), die zusammen mit dem Flügel bestellt werden **NEUHEIT**

Lüftungsausfräsung

Kunststoffhülsen in Holzoptik (4 Stück)

runde und viereckige Metallhülsen (4 Stück); Oberflächenverarbeitung: gebürstetes Nickel, Patina, weiß und schwarz

Lüftungsgitter (nur für Flügelbreiten: 80, 90, 100)

Flügel mit und ohne Falz „100“

Verbundsicherheitsglas VSG 221 satiniert oder schwarz, sicher, beidseitig glatt

Abdeckungen aus Metall für die Türbänder im ungefälzten Flügel (Farbe: gebürstetes Nickel, Patina, Chrom glänzend, Messing glänzend, weiß und schwarz)

Absenkündigung²⁾

Austausch gegen Magnetverschluss in schwarzer Farbe für Flügel ohne Falz

magnetischer Türstopper (Türpuffer)²⁾ **NEUHEIT**
(erhältlich in sechs Farben S. 132)

vertikale Leimholzrahmen⁴⁾

¹⁾ Türoberfläche weiß, glatt, Weißlack-Optik

²⁾ die Verwendung des Türstoppers verhindert den Einsatz einer Absenkündigung und umgekehrt

³⁾ spezielle **AntiFinger-Beschichtung** **NEUHEIT** für weniger Schmutz und Fingerabdrücke

⁴⁾ Vertikale Leimholzrahmen mit HDF- und MDF-Platten verkleidet, für die Dekore WEISS PREMIUM, EICHE NATUR PREMIUM, ESCHEN GRAPHIT PREMIUM, GRAUER AHORN PREMIUM, EICHE ST CPL gegen Aufpreis erhältlich

⁵⁾ nur für Türflügel ohne Falz



IRYS

TÜRFLÜGEL FÜR INNENRÄUME IN RAHMENKONSTRUKTION STILE MIT UND OHNE FALZ



IRYS 1, Dekor WEISS PREMIUM, Klinke CUBE schwarz



IRYS 1



IRYS 2



IRYS 3



IRYS 4



IRYS 5



IRYS 6



IRYS 7



IRYS 8

TRYS 1 mit Oberfläche WEISS PREMIUM mit Türdrücker CUBE schwarz



GREKO

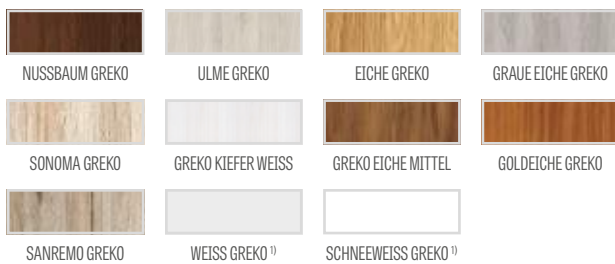

PREMIUM

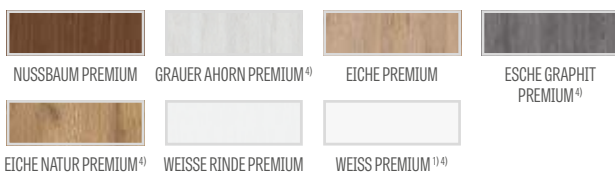

CPL



Rahmen aus Leimholz ⁴⁾

AUFBAU

- Türflügel mit oder ohne Falz in Rahmenkonstruktion STILE
- vertikale und horizontale Rahmen aus MDF mit der Dekorfolie GREKO, PREMIUM, ST CPL oder ST CPL mit AntiFinger-Beschichtung **NEUHEIT**
- vertikale Leimholzrahmen mit HDF- und MDF-Platten verkleidet ⁴⁾
- Türfüllung aus HDF-Platten, 4 mm stark, mit GREKO-, CPL- oder PREMIUM-Oberfläche bedeckt.
- optional gegen Aufpreis obere Platten zur Verbreiterung der Zarge - Seite 134

BESCHLÄGE

- drei Türbänder mit jeweils 2 Gewindestiften in horizontaler Ebene am Falzflügel in Silber
- drei verdeckt liegende Türbänder am Flügel ohne Falz in Silber (Schwarz gegen Aufpreis); die Türbänder werden mit der Zarge geliefert und sind im Preis enthalten.
- Fallen-Riegelschloss im Falzflügel und Magnetschloss (wahlweise Fallen-Riegelschloss) im Flügel ohne Falz und im reverse-öffnenden Flügel: mit Schlüssel, Patenzylinder, Einsteckschloss ohne Riegel oder Badriegel in Silberfarbe; wahlweise Magnetschloss in schwarzer Farbe gegen Aufpreis

VERGLASUNG

- gehärtetes satiniertes oder transparentes Glas 4 mm als Standardausführung oder gegen Aufpreis VSG 221, satiniert oder schwarz, **NEUHEIT** sicher, beidseitig glatt
- Anpassung der Verglasung als RÜCKSEITE möglich (VORDERSEITE als standardmäßige Verglasung)

VERFÜGBARE LÖSUNGEN (S. 135-143)

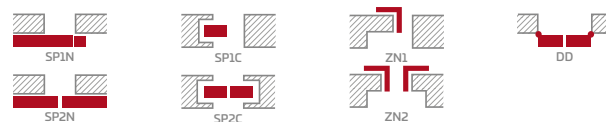

VERFÜGBARE FLÜGELBREITEN



GEGEN AUFPREIS

kostenlose werkseitige Durchgangsbohrung für Griffe (sog. geteilte Griffe), die zusammen mit dem Flügel bestellt werden **NEUHEIT**

Lüftungsausfräsung

Kunststoffhülsen in Holzoptik (4 Stück)

runde und viereckige Metallhülsen (4 Stück); Oberflächenverarbeitung: gebürstetes Nickel, Patina, weiß und schwarz

Lüftungsgitter (nur für Flügelbreiten: 80, 90, 100)

Flügel mit und ohne Falz „100“

Verbundsicherheitsglas VSG 221 satiniert oder schwarz **NEUHEIT** sicher, beidseitig glatt

Metallabdeckungen für Türbänder am Falzflügel (Farbe: gebürstetes Nickel, Patina, Chrom glänzend, Messing glänzend, weiß und schwarz)

Absenktdichtung ²⁾

Austausch gegen Magnetverschluss in schwarzer Farbe für Flügel ohne Falz

magnetischer Türstopper (Türpuffer) ²⁾ **NEUHEIT** (erhältlich in sechs Farben S. 132)

vertikale Leimholzrahmen ⁴⁾

¹⁾ Türoberfläche weiß, glatt, Weißlack-Optik

²⁾ die Verwendung des Türstoppers verhindert den Einsatz einer Absenktdichtung und umgekehrt

³⁾ spezielle **AntiFinger-Beschichtung** **NEUHEIT** für weniger Schmutz und Fingerabdrücke

⁴⁾ Vertikale Leimholzrahmen mit HDF- und MDF-Platten verkleidet, für die Dekore WEISS PREMIUM, EICHE NATUR PREMIUM, ESCHER GRAPHIT PREMIUM, GRAUER AHORN PREMIUM, EICHE ST CPL gegen Aufpreis erhältlich

⁵⁾ nur für Türflügel ohne Falz



DAGLEZJA

TÜRFLÜGEL FÜR INNENRÄUME IN RAHMENKONSTRUKTION STILE MIT UND OHNE FALZ



DAGLEZJA 1, Dekor GRAUEICHE GREKO, Klinke CUBE SLIM quadratisch schwarz matt



DAGLEZJA 1



DAGLEZJA 2



DAGLEZJA 3



DAGLEZJA 4



DAGLEZJA 5



DAGLEZJA 6



DAGLEZJA 7



DAGLEZJA 8

DAGLEZJA 6 mit Oberfläche GRAUE EICHE GREKO
mit Türdrücker CUBE SLIM quadratisch schwarz matt



GREKO

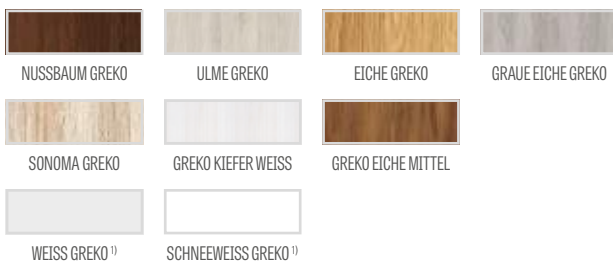

PREMIUM

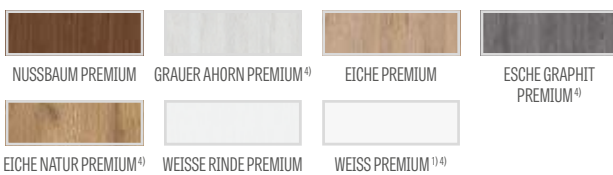

CPL



Rahmen aus Leimholz 4)

AUFBAU

- Türflügel mit oder ohne Falz in Rahmenkonstruktion STILE
- vertikale und horizontale Rahmen aus MDF mit der Dekorfolie GREKO, PREMIUM, ST CPL oder ST CPL mit AntiFinger-Beschichtung **NEUHEIT**
- vertikale Leimholzrahmen mit HDF- und MDF-Platten verkleidet 4)
- Türfüllung aus HDF-Platten, 4 mm stark, mit GREKO-, CPL- oder PREMIUM-Oberfläche bedeckt.
- sehr breites Querteil
- optional gegen Aufpreis obere Platten zur Verbreiterung der Zarge - Seite 134

BESCHLÄGE

- drei Türbänder mit jeweils 2 Gewindestiften in horizontaler Ebene am Falzflügel in Silber
- drei verdeckt liegende Türbänder am Flügel ohne Falz in Silber (Schwarz gegen Aufpreis); die Türbänder werden mit der Zarge geliefert und sind im Preis enthalten.
- Fallen-Riegelschloss im Falzflügel und Magnetschloss (wahlweise Fallen-Riegelschloss) im Flügel ohne Falz und im reverse-öffnenden Flügel: mit Schlüssel, Patenzylinder, Einsteckschloss ohne Riegel oder Badriegel in Silberfarbe; wahlweise Magnetschloss in schwarzer Farbe gegen Aufpreis

VERGLASUNG

- standardmäßig gehärtetes satiniertes oder transparentes Glas 4 mm oder gegen Aufpreis VSG 221, satiniert oder schwarz, sicher, beidseitig glatt
- Anpassung der Verglasung als RÜCKSEITE möglich (VORDERSEITE als standardmäßige Verglasung)

VERFÜGBARE LÖSUNGEN (S. 135-143)

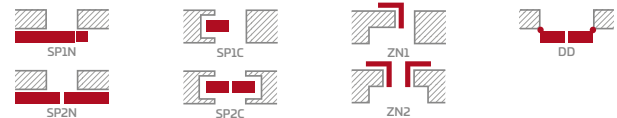

VERFÜGBARE FLÜGELBREITEN



GEGEN AUFPREIS

kostenlose werkseitige Durchgangsbohrung für Griffe (sog. geteilte Griffe), die zusammen mit dem Flügel bestellt werden **NEUHEIT**

Lüftungsausfräsung

Kunststoffhülsen in Holzoptik (4 Stück)

runde und viereckige Metallhülsen (4 Stück); Oberflächenverarbeitung: gebürstetes Nickel, Patina, weiß und schwarz

Lüftungsgitter (nur für Flügelbreiten: 80, 90, 100)

Flügel mit und ohne Falz „100“

Verbundsicherheitsglas VSG 221 satiniert oder schwarz sicher, beidseitig glatt

Metallabdeckungen für Türbänder am Falzflügel (Farbe: gebürstetes Nickel, Patina, Chrom glänzend, Messing glänzend, weiß und schwarz)

Absenktdichtung 2)

Austausch gegen Magnetverschluss in schwarzer Farbe für Flügel ohne Falz

magnetischer Türstopper (Türpuffer) 2) **NEUHEIT**
(erhältlich in sechs Farben S. 132)

vertikale Leimholzrahmen 4)

1) Türoberfläche weiß, glatt, Weißlack-Optik

2) die Verwendung des Türstoppers verhindert den Einsatz einer Absenktdichtung und umgekehrt

3) spezielle **AntiFinger-Beschichtung NEUHEIT** für weniger Schmutz und Fingerabdrücke

4) Vertikale Leimholzrahmen mit HDF- und MDF-Platten verkleidet, für die Dekore WEISS PREMIUM, EICHE NATUR PREMIUM, ESCHEN GRAPHIT PREMIUM, GRAUER AHORN PREMIUM, EICHE ST CPL gegen Aufpreis erhältlich

5) nur für Türflügel ohne Falz



FREZJA

TÜRFLÜGEL FÜR INNENRÄUME IN RAHMENKONSTRUKTION STILE MIT UND OHNE FALZ



FREZJA 5, Dekor GRAUE KIEFER ST CPL, Türdrücker CUBE SLIM schwarz matt



FREZJA 1



FREZJA 2



FREZJA 3



FREZJA 4



FREZJA 2



FREZJA 4



FREZJA 6



FREZJA 5



FREZJA 6



FREZJA 7³⁾



FREZJA 8²⁾



FREZJA 8
Lüftungsausfräsung

²⁾ FREZJA 8 – Scheibe mit 8 mm Stärke

³⁾ FREZJA 7 – Modell nur mit Spiegel

Rückseite: mit dem jeweiligen Dekor beklebte Platte.

Vorderseite - Spiegel von der Türbandseite (wie auf dem Bild)

FREZJA 1 mit Oberfläche GRAUE KIEFER ST CPL mit Türdrücker CUBE SLIM schwarz matt



GREKO

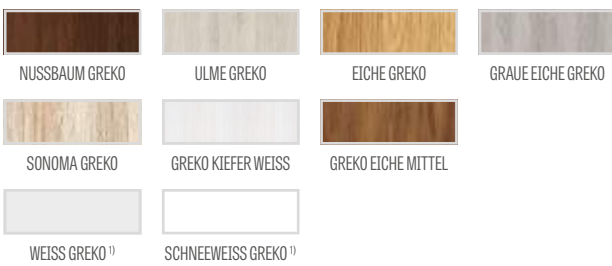

PREMIUM

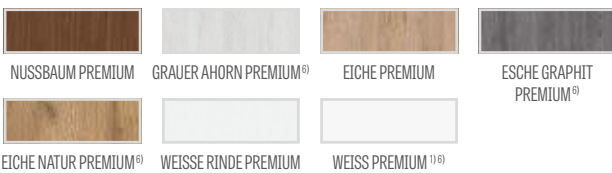

CPL



Rahmen aus Leimholz⁶⁾

AUFBAU

- Türflügel mit oder ohne Falz in Rahmenkonstruktion STILE
- vertikale und horizontale Rahmen aus MDF mit der Dekorfolie GREKO, PREMIUM, ST CPL oder ST CPL mit AntiFinger-Beschichtung **NEUHEIT**
- vertikale Leimholzrahmen mit HDF- und MDF-Platten verkleidet⁶⁾
- HDF-Platten mit 16 mm Dicke (Modell FREZJA 2 und 6 auch Türfüllung 4 mm) mit Oberfläche GREKO, CPL oder PREMIUM, FREZJA 7 nur mit Spiegel erhältlich
- optional gegen Aufpreis obere Platten zur Verbreiterung der Zarge - Seite 134

BESCHLÄGE

- drei Türbänder mit jeweils 2 Gewindestiften in horizontaler Ebene am Falzflügel in Silber
- drei verdeckt liegende Türbänder am Flügel ohne Falz in Silber (Schwarz gegen Aufpreis); die Türbänder werden mit der Zarge geliefert und sind im Preis enthalten.
- Fallen-Riegelschloss im Falzflügel und Magnetschloss (wahlweise Fallen-Riegelschloss) im Flügel ohne Falz und im reverse-öffnenden Flügel: mit Schlüssel, Patenzylinder, Einsteckschloss ohne Riegel oder Badriegel in Silberfarbe; wahlweise Magnetschloss in schwarzer Farbe gegen Aufpreis

VERGLASUNG

- gehärtetes satiniertes oder klares Glas 4 mm oder einseitiger Spiegel (nur Frezja 7), gegen Aufpreis VSG 221, satiniert oder schwarz, sicher, beidseitig glatt (gilt nicht für Frezja 7, 8)
- Anpassung der Verglasung als RÜCKSEITE möglich (VORDERSEITE als standardmäßige Verglasung)
- feste Glasbreite; FREZJA 1 - 140 mm, FREZJA 5 - 70 mm

VERFÜGBARE LÖSUNGEN³⁾ (S. 135-143)

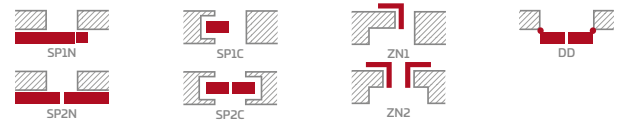

VERFÜGBARE FLÜGELBREITEN



GEGEN AUFPREIS

kostenlose werkseitige Durchgangsbohrung für Griffe (sog. geteilte Griffe), die zusammen mit dem Flügel bestellt werden **NEUHEIT**

Lüftungsausfräsung

Kunststoffhülsen in Holzoptik (4 Stück)²⁾

Hülsen aus Metall, rund und viereckig²⁾ (4 Stck.); Oberfläche: gebürstetes Nickel, patiniert, weiß und schwarz

Lüftungsgitter²⁾ (nur für Flügelbreiten: 80, 90, 100)

Flügel mit und ohne Falz „100“

Verbundsicherheitsglas VSG 221 satiniert oder schwarz, sicher, beidseitig glatt

Abdeckungen aus Metall für die Türbänder im ungefälzten Flügel (Farbe: gebürstetes Nickel, Patina, Chrom glänzend, Messing glänzend, weiß und schwarz)

Absenktdichtung⁴⁾ (nicht bei FREZJA 8)

Austausch gegen Magnetverschluss in schwarzer Farbe für Flügel ohne Falz

magnetischer Türstopper (Türpuffer)⁴⁾ **NEUHEIT** (erhältlich in sechs Farben S. 132)

vertikale Leimholzrahmen⁶⁾

¹⁾ Türoberfläche weiß, glatt, Weißlack-Optik

²⁾ nicht verfügbar für FREZJA 8

³⁾ FREZJA 8 ist nicht in Schiebesystemen verfügbar

⁴⁾ die Verwendung des Türstoppers verhindert den Einsatz einer Absenktdichtung und umgekehrt

⁵⁾ spezielle **AntiFinger-Beschichtung** **NEUHEIT** für weniger Schmutz und Fingerabdrücke

⁶⁾ Vertikale Leimholzrahmen mit HDF- und MDF-Platten verkleidet, für die Dekore WEISS PREMIUM, EICHE NATUR PREMIUM, ESCHEN GRAPHIT PREMIUM, GRAUER AHORN PREMIUM, EICHE ST CPL gegen Aufpreis erhältlich

⁷⁾ nur für Türflügel ohne Falz



DEBECJA

TÜRFLÜGEL FÜR INNENRÄUME IN RAHMENKONSTRUKTION STILE MIT UND OHNE FALZ



DEBECJA 1, Dekor CAPPUCCINO ST CPL, Klinke BELLA Messing glänzend



DEBECJA 1



DEBECJA 2



DEBECJA 3



DEBECJA 4



DEBECJA 5



DEBECJA 6



DEBECJA 7

DEBECJA 7 mit Oberfläche CAPPUCCINO ST CPL mit Türdrücker BELLA Chrom glänzend



GREKO

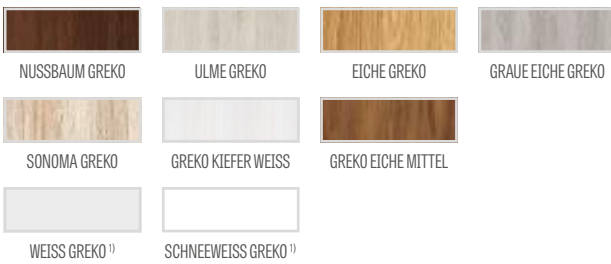

PREMIUM

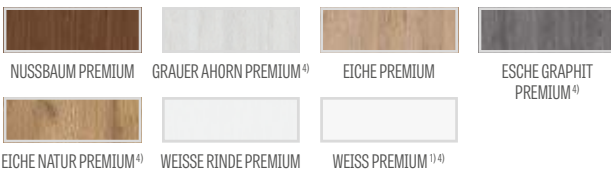

CPL



Rahmen aus Leimholz 4)

AUFBAU

- Türflügel mit oder ohne Falz in Rahmenkonstruktion STILE
- vertikale und horizontale Rahmen aus MDF mit der Dekorfolie GREKO, PREMIUM, ST CPL oder ST CPL mit AntiFinger-Beschichtung **NEUHEIT**
- vertikale Leimholzrahmen mit HDF- und MDF-Platten verkleidet 4)
- Türfüllung aus HDF-Platten, 4 mm stark, mit GREKO-, CPL- oder PREMIUM-Oberfläche bedeckt.
- sehr breites Querteil
- optional gegen Aufpreis obere Platten zur Verbreiterung der Zarge - Seite 134

BESCHLÄGE

- drei Türbänder mit jeweils 2 Gewindestiften in horizontaler Ebene am Falzflügel in Silber
- drei verdeckt liegende Türbänder am Flügel ohne Falz in Silber (Schwarz gegen Aufpreis); die Türbänder werden mit der Zarge geliefert und sind im Preis enthalten.
- Fallen-Riegelschloss im Falzflügel und Magnetschloss (wahlweise Fallen-Riegelschloss) im Flügel ohne Falz und im reverse-öffnenden Flügel: mit Schlüssel, Patenzylinder, Einsteckschloss ohne Riegel oder Badriegel in Silberfarbe; wahlweise Magnetschloss in schwarzer Farbe gegen Aufpreis

VERGLASUNG

- standardmäßig gehärtetes satiniertes oder transparentes Glas 4 mm oder gegen Aufpreis VSG 221, satiniert oder schwarz, **NEUHEIT** sicher, beidseitig glatt
- Anpassung der Verglasung als RÜCKSEITE möglich (VORDERSEITE als standardmäßige Verglasung)

VERFÜGBARE LÖSUNGEN (S. 135-143)

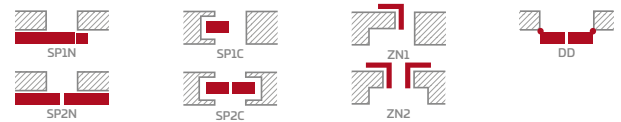

VERFÜGBARE FLÜGELBREITEN



GEGEN AUFPREIS

kostenlose werkseitige Durchgangsbohrung für Griffe (sog. geteilte Griffe), die zusammen mit dem Flügel bestellt werden **NEUHEIT**

Lüftungsausfräsung

Kunststoffhülsen in Holzoptik (4 Stück)

runde und viereckige Metallhülsen (4 Stück); Oberflächenverarbeitung: gebürstetes Nickel, Patina, weiß und schwarz

Lüftungsgitter (nur für Flügelbreiten: 80, 90, 100)

Flügel mit und ohne Falz „100“

Verbundsicherheitsglas VSG 221 satiniert oder schwarz **NEUHEIT** sicher, beidseitig glatt

Metallabdeckungen für Türbänder am Falzflügel (Farbe: gebürstetes Nickel, Patina, Chrom glänzend, Messing glänzend, weiß und schwarz)

Absenkdichtung 2)

Austausch gegen Magnetverschluss in schwarzer Farbe für Flügel ohne Falz

magnetischer Türstopper (Türpuffer) 2) **NEUHEIT** (erhältlich in sechs Farben S. 132)

vertikale Leimholzrahmen 4)

1) Türoberfläche weiß, glatt, Weißlack-Optik

2) die Verwendung des Türstoppers verhindert den Einsatz einer Absenkdichtung und umgekehrt

3) spezielle **AntiFinger-Beschichtung NEUHEIT** für weniger Schmutz und Fingerabdrücke

4) Vertikale Leimholzrahmen mit HDF- und MDF-Platten verkleidet, für die Dekore WEISS PREMIUM, EICHE NATUR PREMIUM, ESCHEN GRAPHIT PREMIUM, GRAUER AHORN PREMIUM, EICHE ST CPL gegen Aufpreis erhältlich

5) nur für Türflügel ohne Falz



SURMIA

TÜRFLÜGEL FÜR INNENRÄUME IN RAHMENKONSTRUKTION STILE MIT UND OHNE FALZ



SURMIA 1, Oberfläche WENGE ST CPL, Türdrücker CUBE Chrom gebürstet matt



SURMIA 1



SURMIA 2



SURMIA 3



SURMIA 4

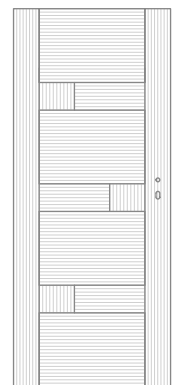

MASERRICHTUNGEN^{*)}

SURMIA 4 mit Oberfläche WENGE ST CPL, Türdrücker CUBE Chrom gebürstet, matt



AUFBAU

- Türflügel mit oder ohne Falz in Rahmenkonstruktion STILE
- vertikale und horizontale Rahmen aus MDF mit der Dekorfolie PREMIUM, ST CPL oder ST CPL mit AntiFinger-Beschichtung **NEUHEIT**
- vertikale Leimholzrahmen mit HDF- und MDF-Platten verkleidet ⁴⁾
- Türfüllung aus HDF-Platten, 22 mm und 4 mm stark, mit PREMIUM-Oberfläche (mit vertikaler Maserung) bedeckt.
- sehr breites Querteil mit 35 mm Stärke
- optional gegen Aufpreis obere Platten zur Verbreiterung der Zarge - Seite 134

BESCHLÄGE

- drei Türbänder mit jeweils 2 Gewindestiften in horizontaler Ebene am Falzflügel in Silber
- drei verdeckt liegende Türbänder am Flügel ohne Falz in Silber (Schwarz gegen Aufpreis); die Türbänder werden mit der Zarge geliefert und sind im Preis enthalten.
- Fallen-Riegelschloss im Falzflügel und Magnetschloss (wahlweise Fallen-Riegelschloss) im Flügel ohne Falz und im reverse-öffnenden Flügel: mit Schlüssel, Patenzylinder, Einsteckschloss ohne Riegel oder Badriegel in Silberfarbe; wahlweise Magnetschloss in schwarzer Farbe gegen Aufpreis

VERGLASUNG

- standardmäßig gehärtetes satiniertes oder transparentes Glas 4 mm oder gegen Aufpreis VSG 221, satiniert oder schwarz, **NEUHEIT** sicher, beidseitig glatt
- Anpassung der Verglasung als RÜCKSEITE möglich (VORDERSEITE als standardmäßige Verglasung)

VERFÜGBARE LÖSUNGEN (S. 135-143)

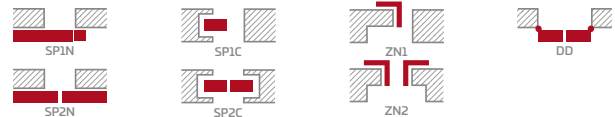

VERFÜGBARE FLÜGELBREITEN

60 70 80N⁵⁾ 80 90 100

GEGEN AUFPREIS

kostenlose werkseitige Durchgangsbohrung für Griffe (sog. geteilte Griffe), die zusammen mit dem Flügel bestellt werden **NEUHEIT**

Lüftungsausfräsung

Kunststoffhülsen in Holzoptik (4 Stück)

runde und viereckige Metallhülsen (4 Stück); Oberflächenverarbeitung: gebürstetes Nickel, Patina, weiß und schwarz

Lüftungsgitter (nur für Flügelbreiten: 80, 90, 100)

Flügel mit und ohne Falz „100“

Verbundsicherheitsglas VSG 221 satiniert oder schwarz **NEUHEIT** sicher, beidseitig glatt

Metallabdeckungen für Türbänder am Falzflügel (Farbe: gebürstetes Nickel, Patina, Chrom glänzend, Messing glänzend, weiß und schwarz)

Absenktdichtung ²⁾

Austausch gegen Magnetverschluss in schwarzer Farbe für Flügel ohne Falz

magnetischer Türstopper (Türpuffer) ²⁾ **NEUHEIT** (erhältlich in sechs Farben S. 132)

vertikale Leimholzrahmen ⁴⁾

PREMIUM

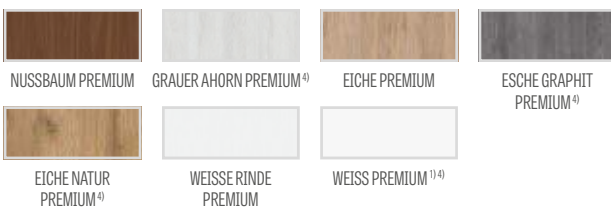

CPL



Rahmen aus Leimholz ⁴⁾

¹⁾ Türoberfläche weiß, glatt, Weißlack-Optik

²⁾ die Verwendung des Türstoppers verhindert den Einsatz einer Absenktdichtung und umgekehrt

³⁾ spezielle **AntiFinger-Beschichtung** **NEUHEIT** für weniger Schmutz und Fingerabdrücke

⁴⁾ Vertikale Leimholzrahmen mit HDF- und MDF-Platten verkleidet, für die Dekore WEISS PREMIUM, EICHE NATUR PREMIUM, ESCHEN GRAPHIT PREMIUM, GRAUER AHORN PREMIUM, EICHE ST CPL gegen Aufpreis erhältlich

⁵⁾ nur für Türflügel ohne Falz



BERBERYS

TÜRFLÜGEL FÜR INNENRÄUME IN RAHMENKONSTRUKTION STILE MIT UND OHNE FALZ



BERBERYS 1, Dekor ESCHER GRAPHIT PREMIUM, Türdrücker TOPAZ INOX



BERBERYS 1



BERBERYS 2



BERBERYS 3



BERBERYS 4



BERBERYS 5



BERBERYS 6



BERBERYS 7



BERBERYS 8



GREKO

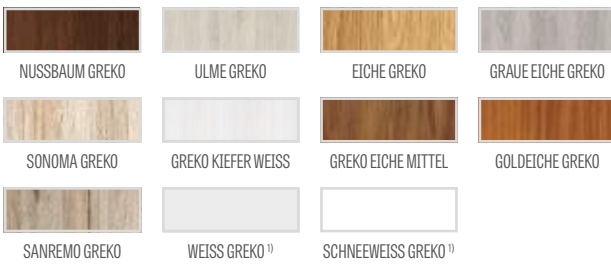

PREMIUM

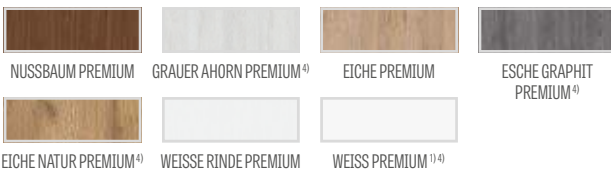

CPL



Rahmen aus Leimholz ⁴⁾

AUFBAU

- Türflügel mit oder ohne Falz in Rahmenkonstruktion STILE
- vertikale und horizontale Rahmen aus MDF mit der Dekorfolie GREKO, PREMIUM, ST CPL oder ST CPL mit AntiFinger-Beschichtung **NEUHEIT**
- vertikale Leimholzrahmen mit HDF- und MDF-Platten verkleidet ⁴⁾
- Türfüllung aus HDF-Platten, 4 mm stark, mit GREKO-, CPL- oder PREMIUM-Oberfläche bedeckt.
- Einsätze aus gebürstetem Aluminium
- optional gegen Aufpreis obere Platten zur Verbreiterung der Zarge - Seite 134

BESCHLÄGE

- drei Türbänder mit jeweils 2 Gewindestiften in horizontaler Ebene am Falzflügel in Silber
- drei verdeckt liegende Türbänder am Flügel ohne Falz in Silber (Schwarz gegen Aufpreis); die Türbänder werden mit der Zarge geliefert und sind im Preis enthalten.
- Fallen-Riegelschloss im Falzflügel und Magnetschloss (wahlweise Fallen-Riegelschloss) im Flügel ohne Falz und im reverse-öffnenden Flügel: mit Schlüssel, Patenzylinder, Einsteckschloss ohne Riegel oder Badriegel in Silberfarbe; wahlweise Magnetschloss in schwarzer Farbe gegen Aufpreis

VERGLASUNG

- gehärtetes satiniertes oder transparentes Glas 4 mm als Standardausführung oder gegen Aufpreis VSG 221, satiniert oder schwarz, **NEUHEIT** sicher, beidseitig glatt
- Anpassung der Verglasung als RÜCKSEITE möglich (VORDERSEITE als standardmäßige Verglasung)

VERFÜGBARE LÖSUNGEN (S. 135-143)

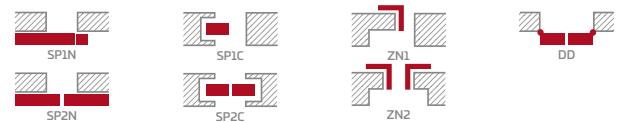

VERFÜGBARE FLÜGELBREITEN



GEGEN AUFPREIS

kostenlose werkseitige Durchgangsbohrung für Griffe (sog. geteilte Griffe), die zusammen mit dem Flügel bestellt werden **NEUHEIT**

Lüftungsausfräsung

Kunststoffhülsen in Holzoptik (4 Stück)

runde und viereckige Metallhülsen (4 Stück); Oberflächenverarbeitung: gebürstetes Nickel, Patina, weiß und schwarz

Lüftungsgitter (nur für Flügelbreiten: 80, 90, 100)

Flügel mit und ohne Falz „100“

Verbundsicherheitsglas VSG 221 satiniert oder schwarz **NEUHEIT** sicher, beidseitig glatt

Metallabdeckungen für Türbänder am Falzflügel (Farbe: gebürstetes Nickel, Patina, Chrom glänzend, Messing glänzend, weiß und schwarz)

Absenkdichtung ²⁾

Austausch gegen Magnetverschluss in schwarzer Farbe für Flügel ohne Falz

magnetischer Türstopper (Türpuffer) ²⁾ **NEUHEIT** (erhältlich in sechs Farben S. 132)

vertikale Leimholzrahmen ⁴⁾

¹⁾ Türoberfläche weiß, glatt, Weißlack-Optik

²⁾ die Verwendung des Türstoppers verhindert den Einsatz einer Absenkdichtung und umgekehrt

³⁾ spezielle **AntiFinger-Beschichtung** **NEUHEIT** für weniger Schmutz und Fingerabdrücke

⁴⁾ Vertikale Leimholzrahmen mit HDF- und MDF-Platten verkleidet, für die Dekore WEISS PREMIUM, EICHE NATUR PREMIUM, ESCHEN GRAPHIT PREMIUM, GRAUER AHORN PREMIUM, EICHE ST CPL gegen Aufpreis erhältlich

⁵⁾ nur für Türflügel ohne Falz



FLOKS

TÜRFLÜGEL FÜR INNENRÄUME IN RAHMENKONSTRUKTION STILE MIT UND OHNE FALZ



FLOKS 8, Dekor EICHE ST CPL, Türdrücker CUBE Chrom gebürstet matt



FLOKS 1



FLOKS 2



FLOKS 3



FLOKS 4



FLOKS 5



FLOKS 6



FLOKS 7



FLOKS 8

FLOKS1 mit Oberfläche EICHE ST CPL mit Türdrücker CUBE Chrom gebürstet matt



GREKO

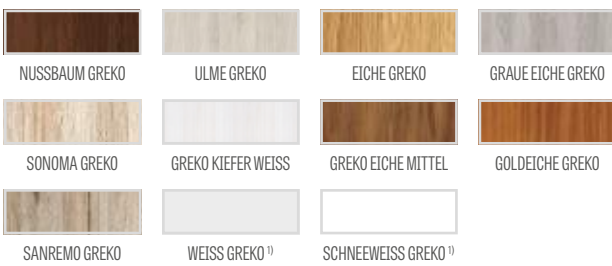

PREMIUM

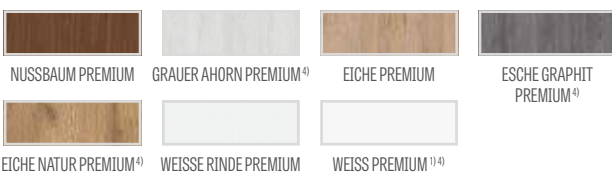

CPL



Rahmen aus Leimholz ⁴⁾

AUFBAU

- Türflügel mit oder ohne Falz in Rahmenkonstruktion STILE
- vertikale und horizontale Rahmen aus MDF mit der Dekorfolie GREKO, PREMIUM, ST CPL oder ST CPL mit AntiFinger-Beschichtung **NEUHEIT**
- vertikale Leimholzrahmen mit HDF- und MDF-Platten verkleidet ⁴⁾
- Türfüllung aus HDF-Platten, 4 mm stark, mit GREKO-, CPL- oder PREMIUM-Oberfläche bedeckt.
- Einsätze aus gebürstetem Aluminium
- optional gegen Aufpreis obere Platten zur Verbreiterung der Zarge - Seite 134

BESCHLÄGE

- drei Türbänder mit jeweils 2 Gewindestiften in horizontaler Ebene am Falzflügel in Silber
- drei verdeckt liegende Türbänder am Flügel ohne Falz in Silber (Schwarz gegen Aufpreis); die Türbänder werden mit der Zarge geliefert und sind im Preis enthalten.
- Fallen-Riegelschloss im Falzflügel und Magnetschloss (wahlweise Fallen-Riegelschloss) im Flügel ohne Falz und im reverse-öffnenden Flügel: mit Schlüssel, Patenzylinder, Einsteckschloss ohne Riegel oder Badriegel in Silberfarbe; wahlweise Magnetschloss in schwarzer Farbe gegen Aufpreis

VERGLASUNG

- standardmäßig gehärtetes satiniertes oder transparentes Glas 4 mm oder gegen Aufpreis VSG 221, satiniert oder schwarz, sicher, beidseitig glatt
- Anpassung der Verglasung als RÜCKSEITE möglich (VORDERSEITE als standardmäßige Verglasung)

VERFÜGBARE LÖSUNGEN (S. 135-143)

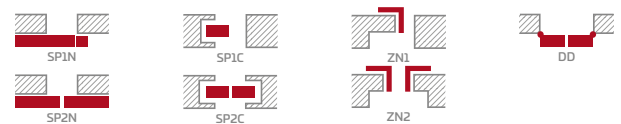

VERFÜGBARE FLÜGELBREITEN



GEGEN AUFPREIS

kostenlose werkseitige Durchgangsbohrung für Griffe (sog. geteilte Griffe), die zusammen mit dem Flügel bestellt werden **NEUHEIT**

Lüftungsausfräsung

Kunststoffhülsen in Holzoptik (4 Stück)

runde und viereckige Metallhülsen (4 Stück); Oberflächenverarbeitung: gebürstetes Nickel, Patina, weiß und schwarz

Lüftungsgitter (nur für Flügelbreiten: 80, 90, 100)

Flügel mit und ohne Falz „100“

Verbundsicherheitsglas VSG 221 satiniert oder schwarz sicher, beidseitig glatt

Metallabdeckungen für Türbänder am Falzflügel (Farbe: gebürstetes Nickel, Patina, Chrom glänzend, Messing glänzend, weiß und schwarz)

Absenkdichtung ²⁾

Austausch gegen Magnetverschluss in schwarzer Farbe für Flügel ohne Falz

magnetischer Türstopper (Türpuffer) ²⁾ **NEUHEIT**
(erhältlich in sechs Farben S. 132)

vertikale Leimholzrahmen ⁴⁾

¹⁾ Türoberfläche weiß, glatt, Weißlack-Optik

²⁾ die Verwendung des Türstoppers verhindert den Einsatz einer Absenkdichtung und umgekehrt

³⁾ spezielle **AntiFinger-Beschichtung** **NEUHEIT** für weniger Schmutz und Fingerabdrücke

⁴⁾ Vertikale Leimholzrahmen mit HDF- und MDF-Platten verkleidet, für die Dekore WEISS PREMIUM, EICHE NATUR PREMIUM, ESCHEN GRAPHIT PREMIUM, GRAUER AHORN PREMIUM, EICHE ST CPL gegen Aufpreis erhältlich

⁵⁾ nur für Türflügel ohne Falz



KROKUS

TÜRFLÜGEL FÜR INNENRÄUME IN RAHMENKONSTRUKTION STILE MIT UND OHNE FALZ



KROKUS 1, Dekor NUSSBAUM GREKO, Türdrücker DECO



KROKUS 1



KROKUS 2



KROKUS 3



KROKUS 4



KROKUS 5



KROKUS 6

KROKUS 4 mit Oberfläche NUSSBAUM GREKO mit Türdrücker DECO



GREKO

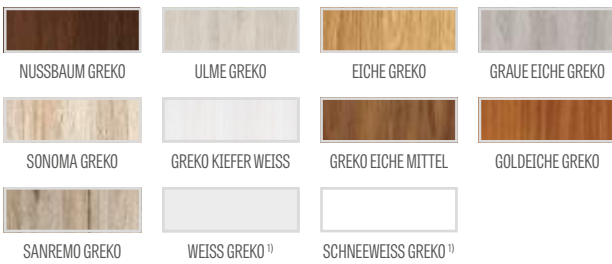

PREMIUM

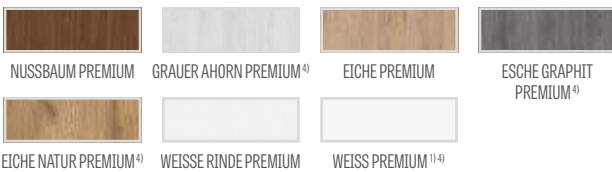

CPL



Rahmen aus Leimholz⁴⁾

AUFBAU

- Türflügel mit oder ohne Falz in Rahmenkonstruktion STILE
- vertikale und horizontale Rahmen aus MDF mit der Dekorfolie GREKO, PREMIUM, ST CPL oder ST CPL mit AntiFinger-Beschichtung **NEUHEIT**
- vertikale Leimholzrahmen mit HDF- und MDF-Platten verkleidet⁴⁾
- Türfüllung aus HDF-Platten, 4 mm stark, mit GREKO-, CPL- oder PREMIUM-Oberfläche bedeckt.
- Einsätze aus gebürstetem Aluminium
- optional gegen Aufpreis obere Platten zur Verbreiterung der Zarge - Seite 134

BESCHLÄGE

- drei Türbänder mit jeweils 2 Gewindestiften in horizontaler Ebene am Falzflügel in Silber
- drei verdeckt liegende Türbänder am Flügel ohne Falz in Silber (Schwarz gegen Aufpreis); die Türbänder werden mit der Zarge geliefert und sind im Preis enthalten.
- Fallen-Riegelschloss im Falzflügel und Magnetschloss (wahlweise Fallen-Riegelschloss) im Flügel ohne Falz und im reverse-öffnenden Flügel: mit Schlüssel, Patenzylinder, Einsteckschloss ohne Riegel oder Badriegel in Silberfarbe; wahlweise Magnetschloss in schwarzer Farbe gegen Aufpreis

VERGLASUNG

- gehärtetes satiniertes oder transparentes Glas 4 mm als Standardausführung oder gegen Aufpreis VSG 221, satiniert oder schwarz, **NEUHEIT** sicher, beidseitig glatt
- Anpassung der Verglasung als RÜCKSEITE möglich (VORDERSEITE als standardmäßige Verglasung)

VERFÜGBARE LÖSUNGEN (S. 135-143)

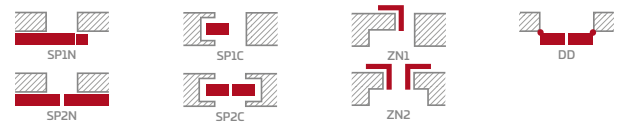

VERFÜGBARE FLÜGELBREITEN



GEGEN AUFPREIS

kostenlose werkseitige Durchgangsbohrung für Griffe (sog. geteilte Griffe), die zusammen mit dem Flügel bestellt werden **NEUHEIT**

Lüftungsausfräsung

Kunststoffhülsen in Holzoptik (4 Stück)

runde und viereckige Metallhülsen (4 Stück); Oberflächenverarbeitung: gebürstetes Nickel, Patina, weiß und schwarz

Lüftungsgitter (nur für Flügelbreiten: 80, 90, 100)

Flügel mit und ohne Falz „100“

Verbundsicherheitsglas VSG 221 satiniert oder schwarz **NEUHEIT** sicher, beidseitig glatt

Metallabdeckungen für Türbänder am Falzflügel (Farbe: gebürstetes Nickel, Patina, Chrom glänzend, Messing glänzend, weiß und schwarz)

Absenkdichtung²⁾

Austausch gegen Magnetverschluss in schwarzer Farbe für Flügel ohne Falz

magnetischer Türstopper (Türpuffer)²⁾ **NEUHEIT** (erhältlich in sechs Farben S. 132)

vertikale Leimholzrahmen⁴⁾

¹⁾ Türoberfläche weiß, glatt, Weißlack-Optik

²⁾ die Verwendung des Türstoppers verhindert den Einsatz einer Absenkdichtung und umgekehrt

³⁾ spezielle **AntiFinger-Beschichtung** **NEUHEIT** für weniger Schmutz und Fingerabdrücke

⁴⁾ Vertikale Leimholzrahmen mit HDF- und MDF-Platten verkleidet, für die Dekore WEISS PREMIUM, EICHE NATUR PREMIUM, ESCH E GRAPHIT PREMIUM, GRAUER AHORN PREMIUM, EICHE ST CPL gegen Aufpreis erhältlich

⁵⁾ nur für Türflügel ohne Falz



KAMELIA

TÜRFLÜGEL FÜR INNENRÄUME IN RAHMENKONSTRUKTION STILE MIT UND OHNE FALZ



KAMELIA 1, Dekor ESCHEN GRAPHIT PREMIUM, Klinke CUBE Chrom gebürstet matt



KAMELIA 1



KAMELIA 2



KAMELIA 3



KAMELIA 4



KAMELIA 5



KAMELIA 6



KAMELIA 7



KAMELIA 8

Modell KAMELIA 1 mit der Oberfläche ESCHÉ GRAPHIT PREMIUM mit Klinke CUBE Chrom gebürstet matt



GREKO

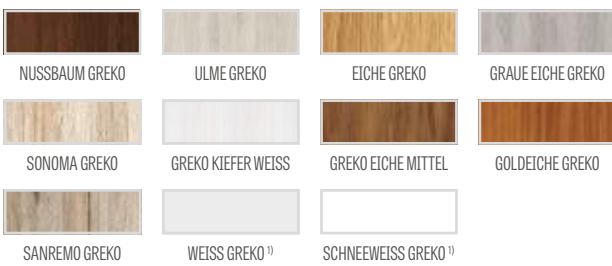

PREMIUM

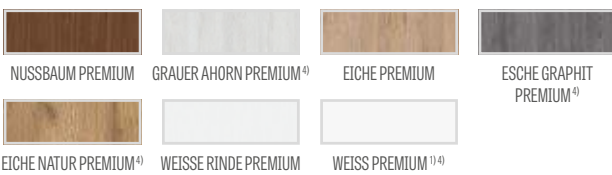

CPL



Rahmen aus Leimholz ⁴⁾

AUFBAU

- Türflügel mit oder ohne Falz in Rahmenkonstruktion STILE
- vertikale und horizontale Rahmen aus MDF mit der Dekorfolie GREKO, PREMIUM, ST CPL oder ST CPL mit AntiFinger-Beschichtung **NEUHEIT**
- vertikale Leimholzrahmen mit HDF- und MDF-Platten verkleidet ⁴⁾
- Türfüllung aus HDF-Platten, 4 mm stark, mit GREKO-, CPL- oder PREMIUM-Oberfläche bedeckt.
- optional gegen Aufpreis obere Platten zur Verbreiterung der Zarge - Seite 134

BESCHLÄGE

- drei Türbänder mit jeweils 2 Gewindestiften in horizontaler Ebene am Falzflügel in Silber
- drei verdeckt liegende Türbänder am Flügel ohne Falz in Silber (Schwarz gegen Aufpreis); die Türbänder werden mit der Zarge geliefert und sind im Preis enthalten.
- Fallen-Riegelschloss im Falzflügel und Magnetschloss (wahlweise Fallen-Riegelschloss) im Flügel ohne Falz und im reverse-öffnenden Flügel: mit Schlüssel, Patenzylinder, Einsteckschloss ohne Riegel oder Badriegel in Silberfarbe; wahlweise Magnetschloss in schwarzer Farbe gegen Aufpreis

VERGLASUNG

- gehärtetes satiniertes oder transparentes Glas 4 mm als Standardausführung oder gegen Aufpreis VSG 221, satiniert oder schwarz, **NEUHEIT** sicher, beidseitig glatt
- Anpassung der Verglasung als RÜCKSEITE möglich (VORDERSEITE als standardmäßige Verglasung)

VERFÜGBARE LÖSUNGEN (S. 135-143)

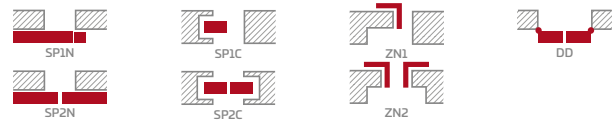

VERFÜGBARE FLÜGELBREITEN



GEGEN AUFPREIS

kostenlose werkseitige Durchgangsbohrung für Griffe (sog. geteilte Griffe), die zusammen mit dem Flügel bestellt werden **NEUHEIT**

Lüftungsausfräsung

Kunststoffhülsen in Holzoptik (4 Stück)

runde und viereckige Metallhülsen (4 Stück); Oberflächenverarbeitung: gebürstetes Nickel, Patina, weiß und schwarz

Lüftungsgitter (nur für Flügelbreiten: 80, 90, 100)

Flügel mit und ohne Falz „100“

Verbundsicherheitsglas VSG 221 satiniert oder schwarz **NEUHEIT**
sicher, beidseitig glatt

Metallabdeckungen für Türbänder am Falzflügel
(Farbe: gebürstetes Nickel, Patina, Chrom glänzend, Messing glänzend, weiß und schwarz)

Absenkdichtung ²⁾

Austausch gegen Magnetverschluss in schwarzer Farbe für Flügel ohne Falz

magnetischer Türstopper (Türpuffer) ²⁾ **NEUHEIT**
(erhältlich in sechs Farben S. 132)

vertikale Leimholzrahmen ⁴⁾

¹⁾ Türoberfläche weiß, glatt, Weißlack-Optik

²⁾ die Verwendung des Türstoppers verhindert den Einsatz einer Absenkdichtung und umgekehrt

³⁾ spezielle **AntiFinger-Beschichtung** **NEUHEIT** für weniger Schmutz und Fingerabdrücke

⁴⁾ Vertikale Leimholzrahmen mit HDF- und MDF-Platten verkleidet, für die Dekore WEISS PREMIUM, EICHE NATUR PREMIUM, ESCHÉ GRAPHIT PREMIUM, GRAUER AHORN PREMIUM, EICHE ST CPL gegen Aufpreis erhältlich

⁵⁾ nur für Türflügel ohne Falz



PETUNIA

TÜRFLÜGEL FÜR INNENRÄUME IN RAHMENKONSTRUKTION STILE MIT UND OHNE FALZ



PETUNIA 1, Dekor EICHE PREMIUM, Türdrücker TOPAZ INOX



PETUNIA 1



PETUNIA 2



PETUNIA 3



PETUNIA 4



PETUNIA 5



PETUNIA 6



PETUNIA 7



PETUNIA 8

PETUNIA 1 mit Oberfläche EICHE PREMIUM und Türdrücker TOPAZ INOX



GREKO

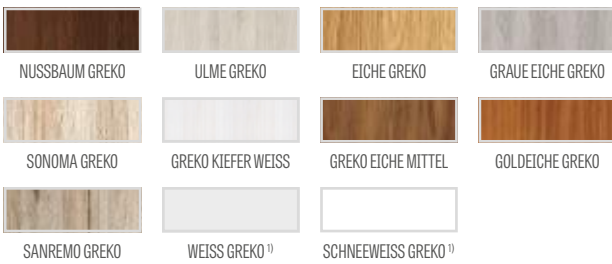

PREMIUM

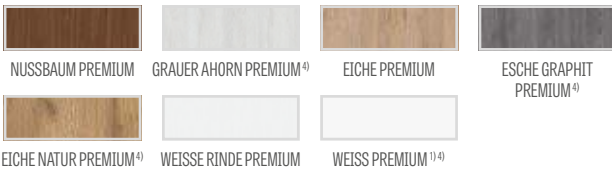

CPL



Rahmen aus Leimholz ⁴⁾

AUFBAU

- Türflügel mit oder ohne Falz in Rahmenkonstruktion STILE
- vertikale und horizontale Rahmen aus MDF mit der Dekorfolie GREKO, PREMIUM, ST CPL oder ST CPL mit AntiFinger-Beschichtung **NEUHEIT**
- vertikale Leimholzrahmen mit HDF- und MDF-Platten verkleidet ⁴⁾
- Türfüllung aus HDF-Platten, 4 mm stark, mit GREKO-, CPL- oder PREMIUM-Oberfläche bedeckt.
- optional gegen Aufpreis obere Platten zur Verbreiterung der Zarge - Seite 134

BESCHLÄGE

- drei Türbänder mit jeweils 2 Gewindestiften in horizontaler Ebene am Falzflügel in Silber
- drei verdeckt liegende Türbänder am Flügel ohne Falz in Silber (Schwarz gegen Aufpreis); die Türbänder werden mit der Zarge geliefert und sind im Preis enthalten.
- Fallen-Riegelschloss im Falzflügel und Magnetschloss (wahlweise Fallen-Riegelschloss) im Flügel ohne Falz und im reverse-öffnenden Flügel: mit Schlüssel, Patenzylinder, Einsteckschloss ohne Riegel oder Badriegel in Silberfarbe; wahlweise Magnetschloss in schwarzer Farbe gegen Aufpreis

VERGLASUNG

- gehärtetes satiniertes oder transparentes Glas 4 mm als Standardausführung oder gegen Aufpreis VSG 221, satiniert oder schwarz, **NEUHEIT** sicher, beidseitig glatt
- Anpassung der Verglasung als RÜCKSEITE möglich (VORDERSEITE als standardmäßige Verglasung)

VERFÜGBARE LÖSUNGEN (S. 135-143)

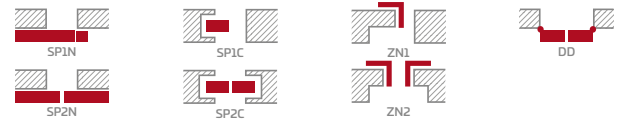

VERFÜGBARE FLÜGELBREITEN



GEGEN AUFPREIS

kostenlose werkseitige Durchgangsbohrung für Griffe (sog. geteilte Griffe), die zusammen mit dem Flügel bestellt werden **NEUHEIT**

Lüftungsausfräsung

Kunststoffhülsen in Holzoptik (4 Stück)

runde und viereckige Metallhülsen (4 Stück); Oberflächenverarbeitung: gebürstetes Nickel, Patina, weiß und schwarz

Lüftungsgitter (nur für Flügelbreiten: 80, 90, 100)

Flügel mit und ohne Falz „100“

Verbundsicherheitsglas VSG 221 satiniert oder schwarz **NEUHEIT** sicher, beidseitig glatt

Metallabdeckungen für Türbänder am Falzflügel (Farbe: gebürstetes Nickel, Patina, Chrom glänzend, Messing glänzend, weiß und schwarz)

Absenktdichtung ²⁾

Austausch gegen Magnetverschluss in schwarzer Farbe für Flügel ohne Falz

magnetischer Türstopper (Türpuffer) ²⁾ **NEUHEIT** (erhältlich in sechs Farben S. 132)

vertikale Leimholzrahmen ⁴⁾

¹⁾ Türoberfläche weiß, glatt, Weißlack-Optik

²⁾ die Verwendung des Türstoppers verhindert den Einsatz einer Absenktdichtung und umgekehrt

³⁾ spezielle **AntiFinger-Beschichtung** **NEUHEIT** für weniger Schmutz und Fingerabdrücke

⁴⁾ Vertikale Leimholzrahmen mit HDF- und MDF-Platten verkleidet, für die Dekore WEISS PREMIUM, EICHE NATUR PREMIUM, ESCHÉ GRAPHIT PREMIUM, GRAUER AHORN PREMIUM, EICHE ST CPL gegen Aufpreis erhältlich

⁵⁾ nur für Türflügel ohne Falz



AZALIA

TÜRFLÜGEL FÜR INNENRÄUME IN RAHMENKONSTRUKTION STILE MIT UND OHNE FALZ



AZALIA 1, Dekor EICHE ST CPL, Türdrücker CUBE Chrom gebürstet matt



AZALIA 1



AZALIA 2



AZALIA 3



AZALIA 4



AZALIA 5



AZALIA 6



AZALIA 7



AZALIA 8

AZALIA 6 mit Oberfläche EICHE ST CPL mit Türdrücker CUBE Chrom gebürstet matt



GREKO

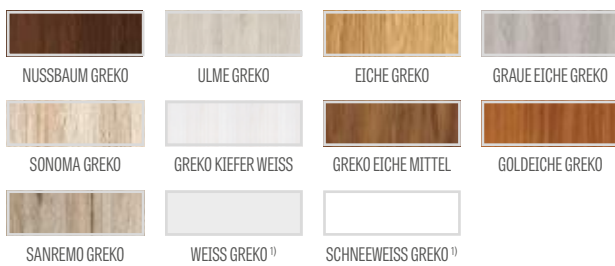

PREMIUM

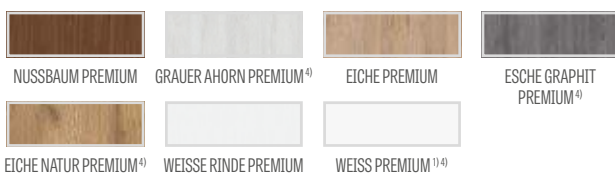

CPL



Rahmen aus Leimholz⁴⁾

AUFBAU

- Türflügel mit oder ohne Falz in Rahmenkonstruktion STILE
- vertikale und horizontale Rahmen aus MDF mit der Dekorfolie GREKO, PREMIUM, ST CPL oder ST CPL mit AntiFinger-Beschichtung **NEUHEIT**
- vertikale Leimholzrahmen mit HDF- und MDF-Platten verkleidet⁴⁾
- Türfüllung aus HDF-Platten, 4 mm stark, mit GREKO-, CPL- oder PREMIUM-Oberfläche bedeckt.
- optional gegen Aufpreis obere Platten zur Verbreiterung der Zarge - Seite 134

BESCHLÄGE

- drei Türbänder mit jeweils 2 Gewindestiften in horizontaler Ebene am Falzflügel in Silber
- drei verdeckt liegende Türbänder am Flügel ohne Falz in Silber (Schwarz gegen Aufpreis); die Türbänder werden mit der Zarge geliefert und sind im Preis enthalten.
- Fallen-Riegelschloss im Falzflügel und Magnetschloss (wahlweise Fallen-Riegelschloss) im Flügel ohne Falz und im reverse-öffnenden Flügel: mit Schlüssel, Patenzylinder, Einsteckschloss ohne Riegel oder Badriegel in Silberfarbe; wahlweise Magnetschloss in schwarzer Farbe gegen Aufpreis

VERGLASUNG

- gehärtetes satiniertes oder transparentes Glas 4 mm als Standardausführung oder gegen Aufpreis VSG 221, satiniert oder schwarz, **NEUHEIT** sicher, beidseitig glatt
- Anpassung der Verglasung als RÜCKSEITE möglich (VORDERSEITE als standardmäßige Verglasung)

VERFÜGBARE LÖSUNGEN (S. 135-143)

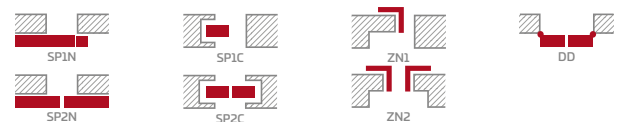

VERFÜGBARE FLÜGELBREITEN



GEGEN AUFPREIS

kostenlose werkseitige Durchgangsbohrung für Griffe (sog. geteilte Griffe), die zusammen mit dem Flügel bestellt werden **NEUHEIT**

Lüftungsausfräsung

Kunststoffhülsen in Holzoptik (4 Stück)

runde und viereckige Metallhülsen (4 Stück); Oberflächenverarbeitung: gebürstetes Nickel, Patina, weiß und schwarz

Lüftungsgitter (nur für Flügelbreiten: 80, 90, 100)

Flügel mit und ohne Falz „100“

Verbundsicherheitsglas VSG 221 satiniert oder schwarz **NEUHEIT**
sicher, beidseitig glatt

Metallabdeckungen für Türbänder am Falzflügel (Farbe: gebürstetes Nickel, Patina, Chrom glänzend, Messing glänzend, weiß und schwarz)

Absenktdichtung²⁾

Austausch gegen Magnetverschluss in schwarzer Farbe für Flügel ohne Falz

magnetischer Türstopper (Türpuffer)²⁾ **NEUHEIT**
(erhältlich in sechs Farben S. 132)

vertikale Leimholzrahmen⁴⁾

¹⁾ Türoberfläche weiß, glatt, Weißlack-Optik

²⁾ die Verwendung des Türstoppers verhindert den Einsatz einer Absenktdichtung und umgekehrt

³⁾ spezielle **AntiFinger-Beschichtung** **NEUHEIT** für weniger Schmutz und Fingerabdrücke

⁴⁾ Vertikale Leimholzrahmen mit HDF- und MDF-Platten verkleidet, für die Dekore WEISS PREMIUM, EICHE NATUR PREMIUM, ESCHÉ GRAPHIT PREMIUM, GRAUER AHORN PREMIUM, EICHE ST CPL gegen Aufpreis erhältlich

⁵⁾ nur für Türflügel ohne Falz



HIACYNT

TÜRFLÜGEL FÜR INNENRÄUME IN RAHMENKONSTRUKTION STILE MIT UND OHNE FALZ



HIACYNT 6, Dekor EICHE MITTEL GREKO, Türdrücker TOPAZ INOX



HIACYNT 1



HIACYNT 2



HIACYNT 3



HIACYNT 4



HIACYNT 5



HIACYNT 6



HIACYNT 7



HIACYNT 8

HIACYNT 1 mit Oberfläche EICHE MITTEL GREKO mit Türdrücker TOPAZ INOX



GREKO

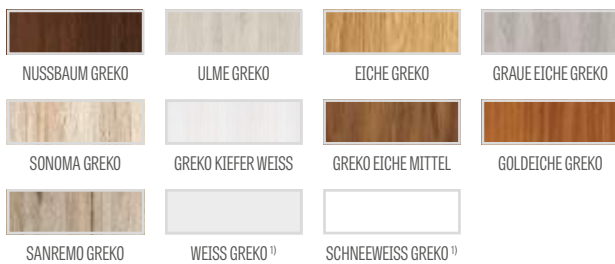

PREMIUM

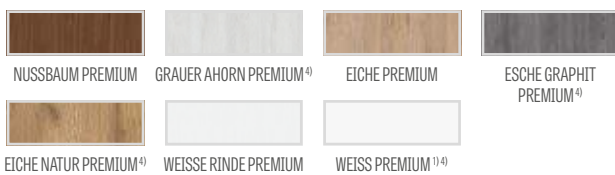

CPL



Rahmen aus Leimholz 4)

AUFBAU

- Türflügel mit oder ohne Falz in Rahmenkonstruktion STILE
- vertikale und horizontale Rahmen aus MDF mit der Dekorfolie GREKO, PREMIUM, ST CPL oder ST CPL mit AntiFinger-Beschichtung **NEUHEIT**
- vertikale Leimholzrahmen mit HDF- und MDF-Platten verkleidet 4)
- Türfüllung aus HDF-Platten, 22 mm stark, mit GREKO-, CPL- oder PREMIUM-Oberfläche bedeckt.
- optional gegen Aufpreis obere Platten zur Verbreiterung der Zarge - Seite 134

BESCHLÄGE

- drei Türbänder mit jeweils 2 Gewindestiften in horizontaler Ebene am Falzflügel in Silber
- drei verdeckt liegende Türbänder am Flügel ohne Falz in Silber (Schwarz gegen Aufpreis); die Türbänder werden mit der Zarge geliefert und sind im Preis enthalten.
- Fallen-Riegelschloss im Falzflügel und Magnetschloss (wahlweise Fallen-Riegelschloss) im Flügel ohne Falz und im reverse-öffnenden Flügel: mit Schlüssel, Patenzylinder, Einsteckschloss ohne Riegel oder Badriegel in Silberfarbe; wahlweise Magnetschloss in schwarzer Farbe gegen Aufpreis

VERGLASUNG

- gehärtetes satiniertes oder transparentes Glas 4 mm als Standardausführung oder gegen Aufpreis VSG 221, satiniert oder schwarz, **NEUHEIT** sicher, beidseitig glatt
- Anpassung der Verglasung als RÜCKSEITE möglich (VORDERSEITE als standardmäßige Verglasung)

VERFÜGBARE LÖSUNGEN (S. 135-143)

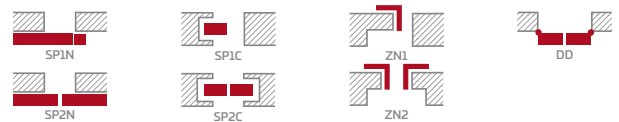

VERFÜGBARE FLÜGELBREITEN



GEGEN AUFPREIS

kostenlose werkseitige Durchgangsbohrung für Griffe (sog. geteilte Griffe), die zusammen mit dem Flügel bestellt werden **NEUHEIT**

Lüftungsausfräsung

Kunststoffhülsen in Holzoptik (4 Stück)

runde und viereckige Metallhülsen (4 Stück); Oberflächenverarbeitung: gebürstetes Nickel, Patina, weiß und schwarz

Lüftungsgitter (nur für Flügelbreiten: 80, 90, 100)

Flügel mit und ohne Falz „100“

Verbundsicherheitsglas VSG 221 satiniert oder schwarz **NEUHEIT** sicher, beidseitig glatt

Metallabdeckungen für Türbänder im gefälzten Flügel (Farbe: gebürstetes Nickel, Patina, Chrom glänzend, Messing glänzend, weiß und schwarz)

Absenkdichtung 2)

Austausch gegen Magnetverschluss in schwarzer Farbe für Flügel ohne Falz

magnetischer Türstopper (Türpuffer) 2) **NEUHEIT** (erhältlich in sechs Farben S. 132)

vertikale Leimholzrahmen 4)

1) Türoberfläche weiß, glatt, Weißlack-Optik

2) die Verwendung des Türstoppers verhindert den Einsatz einer Absenkdichtung und umgekehrt

3) spezielle **AntiFinger-Beschichtung NEUHEIT** für weniger Schmutz und Fingerabdrücke

4) Vertikale Leimholzrahmen mit HDF- und MDF-Platten verkleidet, für die Dekore WEISS PREMIUM, EICHE NATUR PREMIUM, ESCHEN GRAPHIT PREMIUM, GRAUER AHORN PREMIUM, EICHE ST CPL gegen Aufpreis erhältlich

5) nur für Türflügel ohne Falz



FRAGI

TÜRFLÜGEL MIT RAHMENTEILEN FÜR INNENRÄUME STILE MIT FALZ



FRAGI 16, Dekor WEISS ST CPL, Türdrücker CUBE schwarz matt, VSG schwarz



FRAGI 1



FRAGI 4
DECORMAT



FRAGI 5
DURCHSICHTIG



FRAGI 7
DECORMAT GRAPHIT



FRAGI 9



FRAGI 10



FRAGI 15
VSG/ESG satiniert



FRAGI 16
VSG/ESG schwarz

FRAGI 4 mit Oberfläche NUSSBAUM GREKO mit Türdrücker DECO



AUFBAU

- Mit einem gefälzten Flügel im Rahmenaufbau STILE
- vertikale und horizontale Rahmen aus MDF mit der Dekorfolie GREKO, PREMIUM, ST CPL oder ST CPL mit AntiFinger-Beschichtung **NEUHEIT**
- vertikale Leimholzrahmen mit HDF- und MDF-Platten verkleidet ³⁾
- optional gegen Aufpreis obere Platten zur Verbreiterung der Zarge - Seite 134

BESCHLÄGE

- drei Türbänder mit jeweils 2 Gewindestiften in horizontaler Ebene am Falzflügel in Silber
- Fallen-Riegelschloss mit Schlüssel, mit Profilzylinder, Einsteckschloss ohne Riegel oder mit Türsperre

VERGLASUNG

- Einscheibensicherheitsglas 8 mm oder gehärtetes VSG/ESG 441 satinierte oder schwarze Scheibe, sicher, beidseitig glatt (Modelle Fragi 15 und Fragi 16)
- Anpassung der Verglasung als RÜCKSEITE möglich (VORDERSEITE als standardmäßige Verglasung)

VERFÜGBARE LÖSUNGEN (S. 144-146)



VERFÜGBARE FLÜGELBREITEN

60 70 80 90

GEGEN AUFPREIS

kostenlose werkseitige Durchgangsbohrung für Griffe (sog. geteilte Griffe), die zusammen mit dem Flügel bestellt werden **NEUHEIT**

Lüftungsausfräsung

Metallabdeckungen für Türbänder am Falzflügel (Farbe: gebürstetes Nickel, Patina, Chrom glänzend, Messing glänzend, weiß und schwarz)

magnetischer Türstopper (Türpuffer) **NEUHEIT** (erhältlich in sechs Farben S. 132)

vertikaler Leimholzrahmen ³⁾

Hinweis:

Die gezeigten Bilder der Türen gelten nur für die Flügelbreite 80. Bei den übrigen Breiten des Modells FRAGI 1 weichen die Proportionen geringfügig ab. Detaillierte Informationen und Bilder finden Sie auf unserer Website: www.erkado.pl

STANDARD-VERGLASUNG „VORDERSEITE“

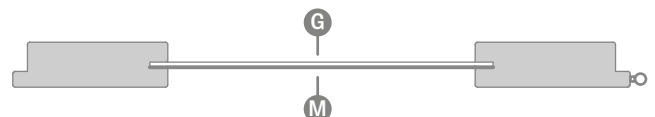

SONDERVERGLASUNG „RÜCKSEITE“

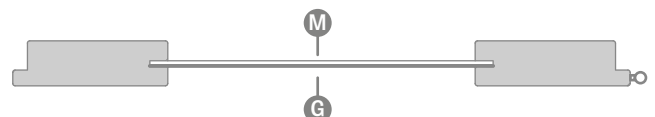

G glatte Seite; **M** matte Seite mit Dekor

GREKO

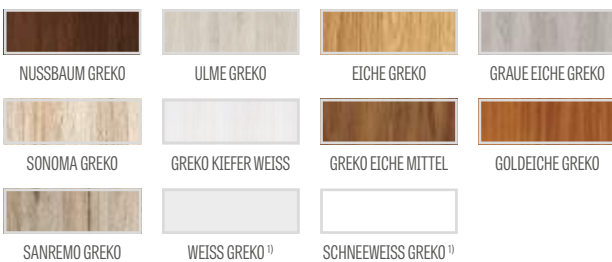

PREMIUM

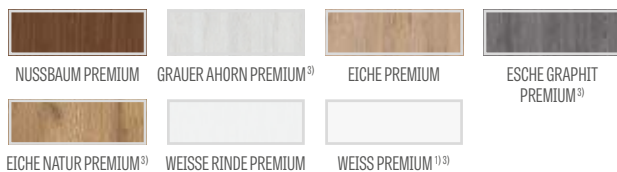

CPL



Rahmen aus Leimholz ³⁾

¹⁾ Türoberfläche weiß, glatt, Weißlack-Optik

²⁾ spezielle **AntiFinger-Beschichtung** **NEUHEIT** für weniger Schmutz und Fingerabdrücke

³⁾ Vertikale Leimholzrahmen mit HDF- und MDF-Platten verkleidet, für die Dekore WEISS PREMIUM, EICHE NATUR PREMIUM, ESCHEN GRAPHIT PREMIUM, GRAUER AHORN PREMIUM, EICHE ST CPL gegen Aufpreis erhältlich



GLASTÜREN GRAF

TÜRFLÜGEL AUS GLAS FÜR DIE INNENRÄUME



GRAF 8 DECORMAT



GRAF 9 TRANSPARENT



GRAF 11 DECORMAT GRAPHIT



GRAF 26 DARK GREY



GRAF 32



GRAF 33



GRAF 35



GRAF 36



GRAF 38



GRAF 39



GRAF 61



GRAF 62

ABBILDUNG DER LICHTDURCHLÄSSIGKEIT DER VERGLASUNG auf Seite 133



AUFBAU

- gehärtetes Glas 8 mm mit oder ohne Außenapplikationen, durchgefärbtes Glas 8 mm (GRAF 26) oder gegen Aufpreis gehärtetes Verbundsicherheitsglas VSG/ESG mit schwarzer Innenapplikation für GRAF 32, 33, 35, 36, 38, 39, 61, 62
- Umstellung der Verglasung auf die RÜCKSEITE möglich (VORDERSEITE verglast im Standard)
- je nach der Modellausführung Milchglas oder Klarglas mit schwarzen oder weißen Mustern
- Linienbreite (Dicke) des Modells GRAF 35, 36, 38, 39, 61, 62 beträgt 30 mm
- wahlweise gegen Aufpreis obere Zargenverbreiterung – Seite 134

BLOCK- UND UMFASSUNGSZARGE

- Preise für Umfassungs- und Blockzargen für gefälzte Türflügel: Seiten 161-163
- elektrische Türschließer sind nicht anwendbar
- Bei Zargen für Glasflächen werden Türbänder mit Bolzen 10 mm verwendet
- bei den Umfassungs- und Blockzargen ist es möglich, das Schließblech (gegen Aufpreis) mit schwarzer oder weißer Pulverbeschichtung zu ersetzen
- **FÜR GLASFLÜGEL GRAF SIND NUR GEFÄLTZE ZARGEN IN ALLEN ERHÄLTlichen OBERFLÄCHEN, STAHLZARGEN SOWIE LACKIERTE ZARGEN TITANWEISS UV VERFÜGBAR**

Hinweis: Die vergrößerte Kollektion unserer Glastüren und eine Übersicht über die bestehenden Modelle ist auf unserer Internetseite www.erkado.pl erhältlich. Es sind dort ebenfalls Modelle verfügbar, die über unsere B2B-Nutzeroberfläche bestellt werden können.

VERFÜGBARE FLÜGELBREITEN

60 70 80 90 (gegen Aufpreis)



Mehr ansehen auf www.erkado.pl

GEGEN AUFPREIS

VSG/ESG Glas mit schwarzer Innenapplikation ²⁾ (GRAF 32, 33, 35, 36, 38, 39, 61, 62)

Flügel „90“

Lüftungsausfräsung

Verriegelungsblech schwarz oder weiß

METAL-BUD BESCHLÄGE Edelstahl, schwarz, weiß (verfügbare Formen: oval oder rechteckig)

Metal-Bud



2A OVAL



3A OVAL



1A OVAL



4AZ OVAL AUSSEN ¹⁾
4AW OVAL INNEN



TÜR BAND, oval



2B VIERECKIG



3B VIERECKIG



1B VIERECKIG



4BZ RECHTECK AUSSEN ¹⁾
4BW RECHTECK INNEN



TÜR BAND, rechteckig



2B VIERECKIG



3B VIERECKIG



1B VIERECKIG



4BZ RECHTECK AUSSEN ¹⁾
4BW RECHTECK INNEN



TÜR BAND, rechteckig



LAMELLEN

AN DER WAND MONTIERT



Wandlamellen: Dekorleiste EICHE ST CPL, Adapter SCHWARZ ST CPL, Sockelleiste EICHE ST CPL, Tür BALDUR 3 EICHE ST CPL, Glas schwarz VSG

Dekorlamellen werden als dekoratives Element an der Wand angebracht und verbessern gleichzeitig die Akustik im Raum.

Die Montage ist auf mehrere Arten möglich d. h. die Zierleiste kann nur mit einer Montageleiste oder mit Hilfe von Adaptern, die eine Basis für die Platten bilden, an der Wand befestigt werden.

Die dekorativen Leisten sind in den Oberflächen PREMIUM und ST CPL erhältlich, die in den gewählten Kombinationen angepasst werden können.



Bestandteile von Wandlamellen



Komposition von Dekorlamellen mit Sockelleiste EICHE ST CPL

ZIERLEISTE

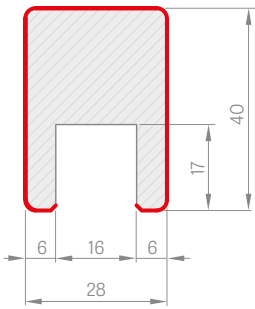

MONTAGELEISTE ENDLEISTE

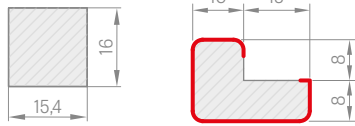

ADAPTER

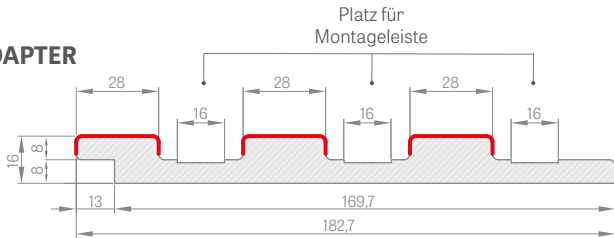

— FURNIER

DEKORLAMELLEN

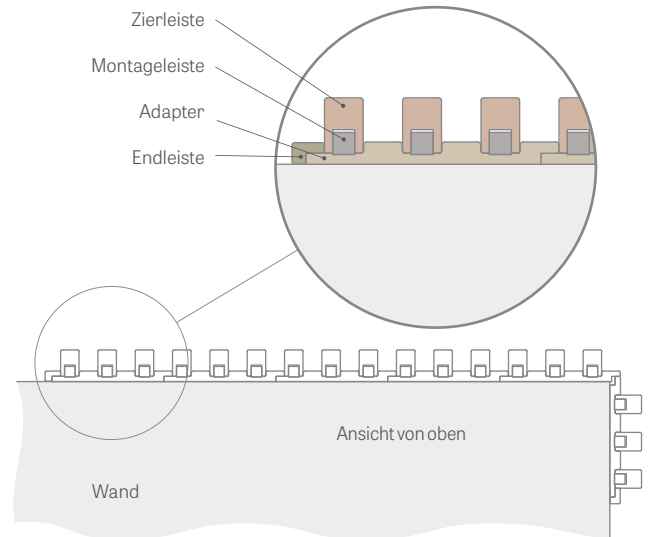

Montagevideo
Variante mit Adapter:
<https://youtu.be/p317u3cWMMg>



Montagevideo
Variante ohne Adapter:
<https://youtu.be/jFa5afWWFOM>



Die einzelnen Elemente des Dekorlamellensystems sind in der handelsüblichen Länge von 2750 mm erhältlich, jedoch hat jedes Produkt eine Produktionslänge von 2800 mm und wird in dieser Länge geliefert, wobei 25 mm pro Seite ein Spielraum für den freien Zuschnitt vor der Montage und auch eine Reserve für den Fall von Transportschäden ist.

Die Wandlamellen können auch ohne Adapter direkt an die Wand montiert werden, wobei nur eine Montageleiste verwendet wird, auf die wir die Dekorleiste montieren.

Die Zierleiste (einschließlich der Montageleiste) kann nur in den Mengen von drei Stück gekauft werden, z. B. 3 Stück, 6 Stück, 9 Stück usw.

Die Abdeckkappen sind in allen Dekoren erhältlich und werden zum Abdecken der Schnittstellen an den Zierleisten verwendet. Die Abdeckkappen haben eine selbstklebende Oberfläche auf einer Seite.

Adapter: Menge in der Packung 1 Stück

Endleiste: Menge in der Packung 1 Stück

Zierleiste + Montageleiste - Menge in der Packung 3 Stück + 3 Stück

PREMIUM

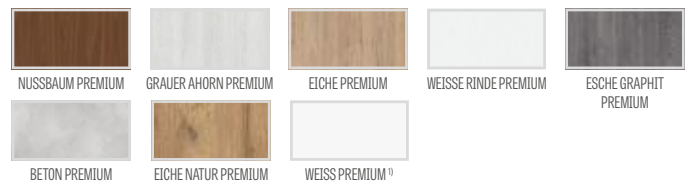

CPL



BODENLEISTEN

BODENLEISTE

• Länge 2,40 Lfm.

- Die Bodenleiste ist aus feuchtigkeitsbeständigem MDF gefertigt. Verfügbar: Lack TITANWEISS UV, Oberflächen: GREKO, ST CPL, PREMIUM und in der Oberfläche zum Anstreichen.
- Montage: an der Wand geklebt

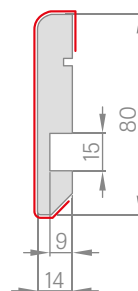

¹⁾ Türoberfläche weiß, glatt, Weißlack-Optik

²⁾ spezielle **AntiFinger-Beschichtung** **NEUHEIT** für weniger Schmutz und Fingerabdrücke



BALDUR

LACKIERTE TÜRFLÜGEL MIT FALZ, OHNE FALZ UND REVERSE-ÖFFNEND



BALDUR 1 mit Klinke CUBE PREMIUM oder VSG 441 schwarz



BALDUR 1



BALDUR 2



BALDUR 3



BALDUR 4



BALDUR 5



BALDUR 6



BALDUR 7



BALDUR 8

BALDUR 7 mit Türdrücker CUBE PREMIUM



LACKIERT



TITANWEISS UV

VERFÜGBARE LÖSUNGEN^{1) 3)} (S. 135-143)

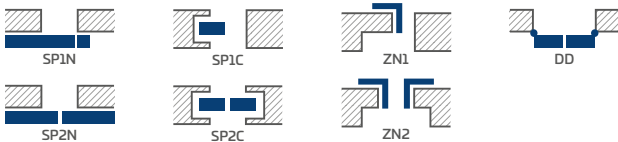

VERFÜGBARE FLÜGELBREITEN

60 70 80N⁵⁾ 80 90 100

FRÄSUNG

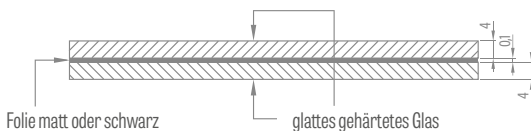
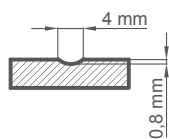

Standard-VSG/ESG geklebt und gehärtet
satinert oder schwarz

AUFBAU

- Flügel mit Falz, revers-öffnend oder Flügel ohne Falz
- innenliegendes Rahmenholz (seitlich und oben, unten MDF-Platte) mit zwei HDF-Platten beplankt
- stabilisierende Füllung „Wabeneinlage“ oder Vollspanplatte gegen Aufpreis
- optional gegen Aufpreis obere Platten zur Verbreiterung der Zarge - Seite 134

AUSFÜHRUNG

- Flügel und Zargen sind mit UV-gehärtetem Wasserlack beschichtet, für beste Beständigkeit gegen schwierige Nutzungsbedingungen
- Flügelkante in der Technologie Standard oder ohne Falz
- BALDUR 1 Schiebetürsysteme haben im unteren Bereich der Glasscheibe ein sichtbares (17 mm hohes) Aluminiumprofil oder schwarzes Profil 17 mm hoch

BESCHLÄGE

- drei Einbohrbänder am gefälzten Flügel
- drei verdeckt liegende Türbänder am Flügel ohne Falz und zwei Türbänder am reverse-öffnenden Flügel in Silber (wahlweise Schwarz gegen Aufpreis); die Türbänder werden mit der Zarge geliefert und sind im Preis enthalten
- Fallen-Riegelschloss im Falzflügel und Magnetschloss im Flügel ohne Falz (wahlweise Fallen-Riegelschloss) und im Reverse-Flügel: mit Schlüssel, Patenzylinder, Einsteckschloss ohne Riegel oder Badriegel in Silberfarbe; wahlweise Magnetschloss in schwarzer Farbe gegen Aufpreis

VERGLASUNG

- **Baldur 1, 3, 5 als Standard VSG/ESG 441, satinert oder schwarz, sicher, beidseitig glatt**
- feste Höhe der Verglasung; BALDUR 1 - 50 mm, BALDUR 3, 5 - 210 mm

GEGEN AUFPREIS

reverse-öffnender Flügel

Vollspanplattenfüllung

Lüftungsausfräsung

Flügel mit und ohne Falz „100“

zusätzliches Querteil unten ermöglicht die Verkürzung des Flügels in Eigenregie bis zu 8 cm (gilt nicht für das Modell Baldur 1, 3, 5)

Metallabdeckungen für Türbänder im gefälzten Flügel (Farbe: gebürstetes Nickel, Patina, Chrom glänzend, Messing glänzend, weiß und schwarz)

Absenkdichtung²⁾ (gilt nicht für das Modell BALDUR 1, 3, 5)

Austausch gegen ein Magnetschloss in schwarzer Farbe für Türflügel ohne Falz und für reverse öffnende Flügel

magnetischer Türstopper (Türpuffer)²⁾ **NEUHEIT**
(erhältlich in sechs Farben S. 132)

Norm PL2112⁴⁾

LÜFTUNGS-AUSFRÄSUNG

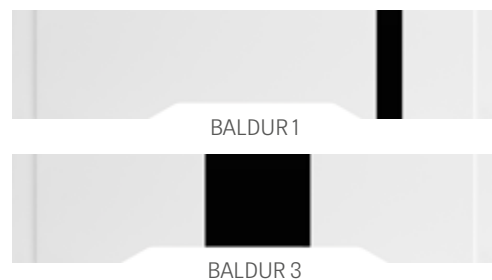

¹⁾ Die Modelle BALDUR 3, 5 sind für Schiebetürsysteme und Zweiflügeltüren nicht erhältlich

²⁾ die Verwendung des Türstoppers verhindert den Einsatz einer Absenkdichtung und umgekehrt

³⁾ Modell BALDUR 1 nicht für in der Wand laufende Systeme erhältlich

⁴⁾ gilt nur für gefälzte und ungefälzte Flügel für Wandsysteme SP1N und SP2N

⁵⁾ nur für Türflügel ohne Falz und Reverse-Flügel



MISKANT

LACKIERTE TÜRFLÜGEL MIT UND OHNE FALZ



MISKANT 2, Klinke BELLA slim schwarz matt



MISKANT 1



MISKANT 2



MISKANT 3



MISKANT 4



MISKANT 5



MISKANT 6



MISKANT 4, Türdrücker BELLA slim schwarz matt

AUFBAU

- Türflügel mit oder ohne Falz in Rahmenkonstruktion STILE
- vertikale und horizontale Rahmen aus MDF, furniert und mit UV-beständigem Lack lackiert
- optional gegen Aufpreis obere Platten zur Verbreiterung der Zarge - Seite 134

AUSFÜHRUNG

- Flügel und Zargen sind mit UV-gehärtetem Wasserlack beschichtet, für beste Beständigkeit gegen schwierige Nutzungsbedingungen

BESCHLÄGE

- drei Türbänder mit jeweils 2 Gewindestiften in horizontaler Ebene am Falzflügel in Silber
- drei verdeckt liegende Türbänder am Flügel ohne Falz in Silber (Schwarz gegen Aufpreis); die Türbänder werden mit der Zarge geliefert und sind im Preis enthalten.
- Fallen-Riegelschloss im Falzflügel und Magnetschloss (wahlweise Fallen-Riegelschloss) im Flügel ohne Falz und im reverse-öffnenden Flügel: mit Schlüssel, Patenzylinder, Einsteckschloss ohne Riegel oder Badriegel in Silberfarbe; wahlweise Magnetschloss in schwarzer Farbe gegen Aufpreis

VERGLASUNG

- gehärtetes transparentes oder satiniertes Glas 4 mm stark
- Anpassung der Verglasung als RÜCKSEITE möglich (VORDERSEITE als standardmäßige Verglasung)
- schwarze Linien 18 mm breit (dick)

STANDARD-VERGLASUNG „VORDERSEITE“



SONDERVERGLASUNG „RÜCKSEITE“



LACKIERT

TITANWEISS UV

VERFÜGBARE LÖSUNGEN (S. 135-143)

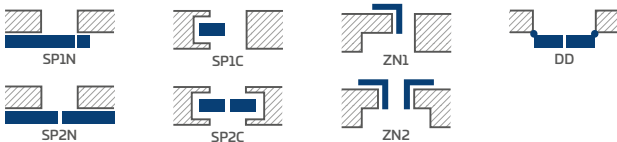

VERFÜGBARE FLÜGELBREITEN

60 70 80N²⁾ 80 90 100

GEGEN AUFPREIS

kostenlose werkseitige Durchgangsbohrung für Griffe (sog. geteilte Griffe), die zusammen mit dem Flügel bestellt werden **NEUHEIT**

Verbundsicherheitsglas VSG mit Innenapplikation inschwarz oder weiß

Lüftungsausfräsung

Flügel mit und ohne Falz „100“

Abdeckungen aus Metall für die Türbänder im ungefälzten Flügel (Farbe: gebürstetes Nickel, Patina, Chrom glänzend, Messing glänzend, weiß und schwarz)

Absenkdichtung¹⁾

Austausch gegen Magnetverschluss in schwarzer Farbe für Flügel ohne Falz

magnetischer Türstopper (Türpuffer)¹⁾ **NEUHEIT**
(erhältlich in sechs Farben S. 132)

¹⁾ die Verwendung des Türstoppers verhindert den Einsatz einer Absenkdichtung und umgekehrt

²⁾ nur für ungefälzte Flügel



NEMEZJA

LACKIERTE TÜRFLÜGEL MIT UND OHNE FALZ



NEMEZJA 8, Klinke BELLA slim Messing glänzend



NEMEZJA 1



NEMEZJA 4



NEMEZJA 7



NEMEZJA 8



NEMEZJA 9



NEMEZJA 10



NEMEZJA 11

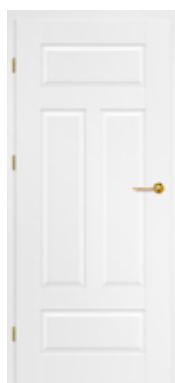

NEMEZJA 12



NEMEZJA 13



NEMEZJA 14

NEUHEIT

NEMEZJA 6, Türdrücker BELLA slim Messing glänzend



AUFBAU

- Türflügel mit oder ohne Falz in Rahmenkonstruktion STILE
- vertikale und horizontale Rahmen aus MDF, furniert und mit UV-beständigem Lack lackiert
- Füllungen aus HDF-Platte, Stärke 16 mm, mit UV-beständigem Lack beschichtet
- optional gegen Aufpreis obere Platten zur Verbreiterung der Zarge - Seite 134

AUSFÜHRUNG

- Flügel und Zargen sind mit UV-gehärtetem Wasserlack beschichtet, für beste Beständigkeit gegen schwierige Nutzungsbedingungen

BESCHLÄGE

- drei Türbänder mit jeweils 2 Gewindestiften in horizontaler Ebene am Falzflügel in Silber
- drei verdeckt liegende Türbänder am Flügel ohne Falz in Silber (Schwarz gegen Aufpreis); die Türbänder werden mit der Zarge geliefert und sind im Preis enthalten.
- Fallen-Riegelschloss im Falzflügel und Magnetschloss (wahlweise Fallen-Riegelschloss) im Flügel ohne Falz und im reverse-öffnenden Flügel: mit Schlüssel, Patenzylinder, Einsteckschloss ohne Riegel oder Badriegel in Silberfarbe; wahlweise Magnetschloss in schwarzer Farbe gegen Aufpreis

VERGLASUNG

- in Standardausführung gehärtetes satiniertes oder klares Glas bzw. gegen Aufpreis VSG 221, satiniert oder schwarz, sicher, beidseitig glatt
- Anpassung der Verglasung als RÜCKSEITE möglich (VORDERSEITE als standardmäßige Verglasung)

LACKIERT



TITANWEISS UV

VERFÜGBARE LÖSUNGEN (S. 135-143)

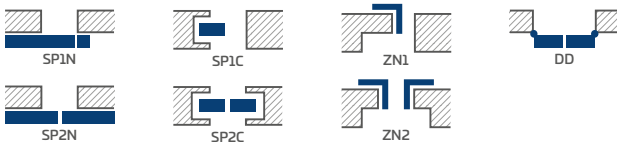

VERFÜGBARE FLÜGELBREITEN

60 70 80N²⁾ 80 90 100

GEGEN AUFPREIS

kostenlose werkseitige Durchgangsbohrung für Griffe (sog. geteilte Griffe), die zusammen mit dem Flügel bestellt werden **NEUHEIT**

Lüftungsausfräsung

Flügel mit und ohne Falz „100“

Abdeckungen aus Metall für die Türbänder im ungefälzten Flügel (Farbe: gebürstetes Nickel, Patina, Chrom glänzend, Messing glänzend, weiß und schwarz)

Verbundsicherheitsglas VSG 221 satiniert oder schwarz, sicher, beidseitig glatt

Absenktdichtung¹⁾

Austausch gegen Magnetverschluss in schwarzer Farbe für Flügel ohne Falz

magnetischer Türstopper (Türpuffer)¹⁾ **NEUHEIT**
(erhältlich in sechs Farben S. 132)

¹⁾ die Verwendung des Türstoppers verhindert den Einsatz einer Absenktdichtung und umgekehrt
²⁾ nur für ungefälzte Flügel



LAURENCJA

LACKIERTE TÜRFLÜGEL MIT UND OHNE FALZ



LAURENCJA 1, VSG schwarz, Klinke BELLA slim Schwarz matt



LAURENCJA 1



LAURENCJA 2



LAURENCJA 3



LAURENCJA 4



LAURENCJA 5



LAURENCJA 6

LAURENCJA 1 mit Türdrücker BELLA slim schwarz matt und VSG 221 schwarz



AUFBAU

- Türflügel mit oder ohne Falz in Rahmenkonstruktion STILE
- vertikale und horizontale Rahmen aus MDF, furniert und mit UV-beständigem Lack lackiert
- Füllungen aus HDF-Platte, Stärke 4 mm, mit UV-beständigem Lack beschichtet
- optional gegen Aufpreis obere Platten zur Verbreiterung der Zarge - Seite 134

AUSFÜHRUNG

- Flügel und Zargen sind mit UV-gehärtetem Wasserlack beschichtet, für beste Beständigkeit gegen schwierige Nutzungsbedingungen

BESCHLÄGE

- drei Türbänder mit jeweils 2 Gewindestiften in horizontaler Ebene am Falzflügel in Silber
- drei verdeckt liegende Türbänder am Flügel ohne Falz in Silber (Schwarz gegen Aufpreis); die Türbänder werden mit der Zarge geliefert und sind im Preis enthalten.
- Fallen-Riegelschloss im Falzflügel und Magnetschloss (wahlweise Fallen-Riegelschloss) im Flügel ohne Falz und im reverse-öffnenden Flügel: mit Schlüssel, Patenzylinder, Einsteckschloss ohne Riegel oder Badriegel in Silberfarbe; wahlweise Magnetschloss in schwarzer Farbe gegen Aufpreis

VERGLASUNG

- in Standardausführung gehärtetes satiniertes oder klares Glas bzw. gegen Aufpreis VSG 221, satiniert oder schwarz, sicher, beidseitig glatt
- Anpassung der Verglasung als RÜCKSEITE möglich (VORDERSEITE als standardmäßige Verglasung)

LACKIERT

TITANWEISS UV

GEGEN AUFPREIS

kostenlose werkseitige Durchgangsbohrung für Griffe (sog. geteilte Griffe), die zusammen mit dem Flügel bestellt werden **NEUHEIT**

Lüftungsausfräsung

Flügel mit und ohne Falz „100“

Abdeckungen aus Metall für die Türbänder im ungefälzten Flügel (Farbe: gebürstetes Nickel, Patina, Chrom glänzend, Messing glänzend, weiß und schwarz)

Verbundsicherheitsglas VSG 221 satiniert oder schwarz sicher, beidseitig glatt

Absenktdichtung ¹⁾

Austausch gegen Magnetverschluss in schwarzer Farbe für Flügel ohne Falz

magnetischer Türstopper (Türpuffer) ¹⁾ **NEUHEIT**
(erhältlich in sechs Farben S. 132)

VERFÜGBARE LÖSUNGEN (S. 135-143)

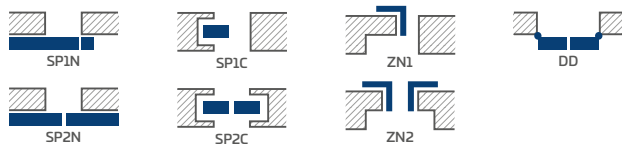

VERFÜGBARE FLÜGELBREITEN

60 70 80N²⁾ 80 90 100

¹⁾ die Verwendung des Türstoppers verhindert den Einsatz einer Absenktdichtung und umgekehrt
²⁾ nur für ungefälzte Flügel



ANUBIS

LACKIERTE TÜRFLÜGEL MIT FALZ, OHNE FALZ UND REVERSE-ÖFFNEND



ANUBIS 2, Türdrücker BELLA slim Messing glänzend



ANUBIS 1



ANUBIS 2



ANUBIS 3



ANUBIS 4



ANUBIS 5

ANUBIS 3, Türdrücker BELLA slim Messing glänzend



AUFBAU

- Flügel mit Falz, revers-öffnend oder Flügel ohne Falz
- innenliegendes Rahmenholz (seitlich und oben, unten MDF-Platte) mit zwei HDF-Platten beplankt
- stabilisierende Füllung „Wabeneinlage“ oder Vollspanplatte gegen Aufpreis
- optional gegen Aufpreis obere Platten zur Verbreiterung der Zarge - Seite 134

AUSFÜHRUNG

- Flügel und Zargen sind mit UV-gehärtetem Wasserlack beschichtet, für beste Beständigkeit gegen schwierige Nutzungsbedingungen
- Flügelkante in der Technologie Standard oder ohne Falz

BESCHLÄGE

- drei Einbohrbänder am gefälzten Flügel
- drei verdeckt liegende Türbänder am Flügel ohne Falz und zwei Türbänder am reverse-öffnenden Flügel in Silber (wahlweise Schwarz gegen Aufpreis); die Türbänder werden mit der Zarge geliefert und sind im Preis enthalten
- Fallen-Riegelschloss im Falzflügel und Magnetschloss im Flügel ohne Falz (wahlweise Fallen-Riegelschloss) und im Reverse-Flügel: mit Schlüssel, Patenzylinder, Einsteckschloss ohne Riegel oder Badriegel in Silberfarbe; wahlweise Magnetschloss in schwarzer Farbe gegen Aufpreis

FRÄSUNG

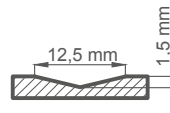

LACKIERT

TITANWEISS UV

GEGEN AUFPREIS

reverse-öffnender Flügel

Vollspanplattenfüllung

Lüftungsausfräsung

Flügel mit und ohne Falz „100“

zusätzliches Querteil unten (der Flügel kann bis zu 8 cm in Eigenregie gekürzt werden)

Abdeckungen aus Metall für die Türbänder im ungefälzten Flügel (Farbe: gebürstetes Nickel, Patina, Chrom glänzend, Messing glänzend, weiß und schwarz)

Absenkdichtung ¹⁾

Austausch gegen ein Magnetschloss in schwarzer Farbe für Türflügel ohne Falz und für reverse öffnende Flügel

magnetischer Türstopper (Türpuffer) ¹⁾ **NEUHEIT**
(erhältlich in sechs Farben S. 132)

Norm PL2112 ²⁾

VERFÜGBARE LÖSUNGEN (S. 135-143)

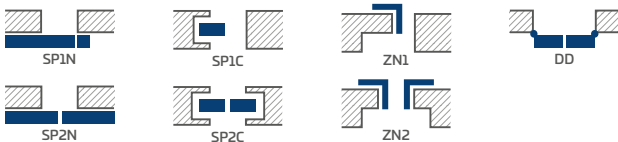

VERFÜGBARE FLÜGELBREITEN

60 70 80N³⁾ 80 90 100

¹⁾ die Verwendung des Türstoppers verhindert den Einsatz einer Absenkdichtung und umgekehrt

²⁾ gilt nur für gefälzte und ungefälzte Flügel für Wandsysteme SP1N und SP2N

³⁾ nur für Türflügel ohne Falz und Reverse-Flügel



UNO PREMIUM

LACKIERTE TÜRFLÜGEL MIT FALZ, OHNE FALZ UND REVERSE-ÖFFNEND



UNO PREMIUM, Klinke CUBE schwarz matt

Ungefälzte Tür, Umfassung 8 cm, ohne Gehrung 90°, Ansicht von der Zargenseite



Gefälzte Tür, Umfassung 8 cm, mit Gehrung 45°, Ansicht von der Zargenseite



Gefälzte Tür, Zierbekleidung 6 cm, mit Zargenverbindung 45°, Ansicht von der Bandseite



UNO PREMIUM, Türdrücker CUBE schwarz matt



LACKIERT

TITANWEISS UV

VERFÜGBARE LÖSUNGEN (S. 135-143)

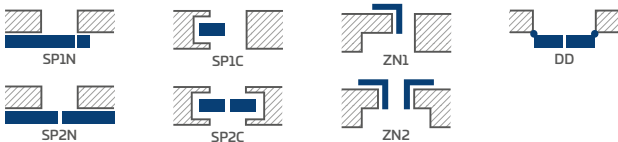

VERFÜGBARE FLÜGELBREITEN

60 70 80N³⁾ 80 90 100

AUFBAU

- Flügel mit Falz, revers-öffnend oder Flügel ohne Falz
- innenliegendes Rahmenholz (seitlich und oben, unten MDF-Platte) mit zwei HDF-Platten beplankt
- stabilisierende Füllung „Wabeneinlage“ oder Vollspanplatte gegen Aufpreis
- optional gegen Aufpreis obere Platten zur Verbreiterung der Zarge - Seite 134

AUSFÜHRUNG

- Flügel und Zargen sind mit UV-gehärtetem Wasserlack beschichtet, für beste Beständigkeit gegen schwierige Nutzungsbedingungen
- Flügelkante in Standard-Ausführung

BESCHLÄGE

- drei Einbohrbänder am gefälzten Flügel
- drei verdeckt liegende Türbänder am Flügel ohne Falz und zwei Türbänder am reverse-öffnenden Flügel in Silber (wahlweise Schwarz gegen Aufpreis); die Türbänder werden mit der Zarge geliefert und sind im Preis enthalten
- Fallen-Riegelschloss im Falzflügel und Magnetschloss im Flügel ohne Falz (wahlweise Fallen-Riegelschloss) und im Reverse-Flügel: mit Schlüssel, Patenzylinder, Einsteckschloss ohne Riegel oder Badriegel in Silberfarbe; wahlweise Magnetschloss in schwarzer Farbe gegen Aufpreis

GEGEN AUFPREIS

reverse-öffnender Flügel

Vollspanplattenfüllung

Lüftungsausfräsung

Flügel mit und ohne Falz „100“

Flügel mit und ohne Falz „110“

zusätzliches Querteil unten (der Flügel kann bis zu 8 cm in Eigenregie gekürzt werden)

Abdeckungen aus Metall für die Türbänder im ungefälzten Flügel (Farbe: gebürstetes Nickel, Patina, Chrom glänzend, Messing glänzend, weiß und schwarz)

Absenkündigung¹⁾

Austausch gegen ein Magnetschloss in schwarzer Farbe für Türflügel ohne Falz und für reverse öffnende Flügel

magnetischer Türstopper (Türpuffer)¹⁾ **NEUHEIT**
(erhältlich in sechs Farben S. 132)

Bullauge aus Edelstahl: poliert „Chrom“ oder gebürstet „Satin“ oder schwarz matt; Decormat-Verglasung satiniert, transparente Verglasung, Durchmesser des Bullauges: innen 235 mm außen 350 mm)

Norm PL2112²⁾

¹⁾ die Verwendung des Türstoppers verhindert den Einsatz einer Absenkündigung und umgekehrt

²⁾ gilt nur für gefälzte und ungefälzte Flügel für Wandsysteme SP1N und SP2N

³⁾ nur für Türflügel ohne Falz und Reverse-Flügel



TURAN

LACKIERTE TÜRFLÜGEL MIT UND OHNE FALZ



finalista konkursu
DOBRY WZÓR
2019



TURAN 4, Türdrücker CUBE schwarz matt



TURAN 1



TURAN 2



TURAN 3



TURAN 4



TURAN 5



TURAN 6



TURAN 7^{*)}

*) das Foto zeigt die Version RÜCKSEITE

TURAN 5, Türdrücker CUBE schwarz matt



AUFBAU

- Türflügel mit oder ohne Falz in Rahmenkonstruktion STILE
- vertikale und horizontale Rahmen aus MDF, furniert und mit UV-beständigem Lack lackiert
- Füllungen aus HDF-Platte, Stärke 16mm, gefräst und mit UV-beständigem Lack beschichtet
- optional gegen Aufpreis obere Platten zur Verbreiterung der Zarge - Seite 134

AUSFÜHRUNG

- Flügel und Zargen sind mit UV-gehärtetem Wasserlack beschichtet, für beste Beständigkeit gegen schwierige Nutzungsbedingungen

BESCHLÄGE

- drei Türbänder mit jeweils 2 Gewindestiften in horizontaler Ebene am Falzflügel in Silber
- drei verdeckt liegende Türbänder am Flügel ohne Falz in Silber (Schwarz gegen Aufpreis); die Türbänder werden mit der Zarge geliefert und sind im Preis enthalten.
- Fallen-Riegelschloss im Falzflügel und Magnetschloss (wahlweise Fallen-Riegelschloss) im Flügel ohne Falz und im reverse-öffnenden Flügel: mit Schlüssel, Patenzylinder, Einsteckschloss ohne Riegel oder Badriegel in Silberfarbe; wahlweise Magnetschloss in schwarzer Farbe gegen Aufpreis

VERGLASUNG

- Modell TURAN 1 gehärtetes Glas 4 mm oder gegen Aufpreis: VSG 221 satiniert oder schwarz, sicher, beidseitig glatt
- Modell TURAN 7 mit einseitigem Spiegel erhältlich. Zweite Seite: lackierte Platte WEISS TITAN UV. Vorderseite: Spiegel von der Türbandseite.

FRÄSUNG

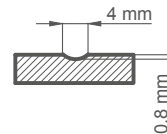

LACKIERT

TITANWEISS UV

GEGEN AUFPREIS

kostenlose werkseitige Durchgangsbohrung für Griffe (sog. geteilte Griffe), die zusammen mit dem Flügel bestellt werden **NEUHEIT**

Lüftungsausfräsung

Flügel mit und ohne Falz „100“

Abdeckungen aus Metall für die Türbänder im ungefälzten Flügel (Farbe: gebürstetes Nickel, Patina, Chrom glänzend, Messing glänzend, weiß und schwarz)

Verbundsicherheitsglas VSG 221, satiniert oder schwarz, sicher, beidseitig glatt (betrifft: TURAN 1)

Absenktdichtung¹⁾

Austausch gegen Magnetverschluss in schwarzer Farbe für Flügel ohne Falz

magnetischer Türstopper (Türpuffer)¹⁾ **NEUHEIT**
(erhältlich in sechs Farben S. 132)

VERFÜGBARE LÖSUNGEN (S. 135-143)

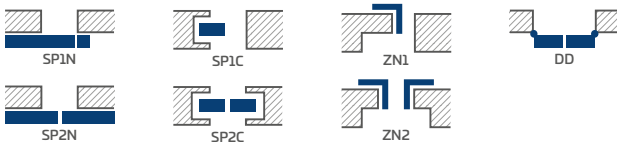

VERFÜGBARE FLÜGELBREITEN

60 70 80N²⁾ 80 90 100

¹⁾ die Verwendung des Türstoppers verhindert den Einsatz einer Absenktdichtung und umgekehrt
²⁾ nur für ungefälzte Flügel



MILDA

produkt rekomendowany
do konkursu



2019

LACKIERTE TÜRFLÜGEL MIT FALZ, OHNE FALZ UND REVERSE-ÖFFNEND



MILDA 4, Klinke CUBE PREMIUM schwarz



MILDA 1



MILDA 2



MILDA 3



MILDA 4



MILDA 5

MILDA 2, Türdrücker CUBE PREMIUM schwarz



LACKIERT

TITANWEISS UV

VERFÜGBARE LÖSUNGEN (S. 135-143)

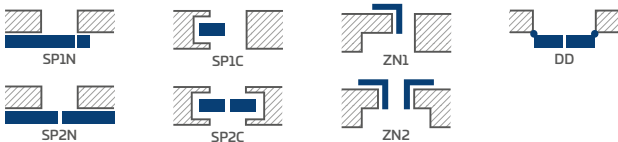

VERFÜGBARE FLÜGELBREITEN

60 70 80N³⁾ 80 90 100

AUFBAU

- Flügel mit Falz, revers-öffnend oder Flügel ohne Falz
- innenliegendes Rahmenholz (seitlich und oben, unten MDF-Platte) mit zwei HDF-Platten beplankt
- stabilisierende Füllung „Wabeneinlage“ oder Vollspanplatte gegen Aufpreis
- optional gegen Aufpreis obere Platten zur Verbreiterung der Zarge - Seite 134

AUSFÜHRUNG

- Flügel und Zargen sind mit UV-gehärtetem Wasserlack beschichtet, für beste Beständigkeit gegen schwierige Nutzungsbedingungen
- Flügelkante in der Technologie Standard oder ohne Falz

BESCHLÄGE

- drei Einbohrbänder am gefälzten Flügel
- drei verdeckt liegende Türbänder am Flügel ohne Falz und zwei Türbänder am reverse-öffnenden Flügel in Silber (wahlweise Schwarz gegen Aufpreis); die Türbänder werden mit der Zarge geliefert und sind im Preis enthalten
- Fallen-Riegelschloss im Falzflügel und Magnetschloss im Flügel ohne Falz (wahlweise Fallen-Riegelschloss) und im Reverse-Flügel: mit Schlüssel, Patenzylinder, Einsteckschloss ohne Riegel oder Badriegel in Silberfarbe; wahlweise Magnetschloss in schwarzer Farbe gegen Aufpreis

FRÄSUNG

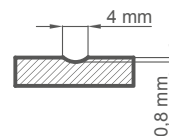

GEGEN AUFPREIS

reverse-öffnender Flügel

Vollspanplattenfüllung

Lüftungsausfräsung

Flügel mit und ohne Falz „100“

zusätzliches Querteil unten (der Flügel kann bis zu 8 cm in Eigenregie gekürzt werden)

Abdeckungen aus Metall für die Türbänder im ungefälzten Flügel (Farbe: gebürstetes Nickel, Patina, Chrom glänzend, Messing glänzend, weiß und schwarz)

Absenktdichtung ¹⁾

Austausch gegen ein Magnetschloss in schwarzer Farbe für Türflügel ohne Falz und für reverse öffnende Flügel

magnetischer Türstopper (Türpuffer) ¹⁾ **NEUHEIT**
(erhältlich in sechs Farben S. 132)

Norm PL2112 ²⁾

¹⁾ die Verwendung des Türstoppers verhindert den Einsatz einer Absenktdichtung und umgekehrt

²⁾ gilt nur für gefälzte und ungefälzte Flügel für Wandsysteme SP1N und SP2N

³⁾ nur für Türflügel ohne Falz und Reverse-Flügel



SYLENA

LACKIERTE TÜRFLÜGEL MIT FALZ, OHNE FALZ UND REVERSE-ÖFFNEND



SYLENA 2, Türdrücker CUBE schwarz matt



SYLENA 1



SYLENA 2



SYLENA 3



SYLENA 4



SYLENA 5



SYLENA 6



SYLENA 7



SYLENA 8

SYLENA 7, Türdrücker CUBE schwarz matt



AUFBAU

- Flügel mit Falz, revers-öffnend oder Flügel ohne Falz
- innenliegendes Rahmenholz (seitlich und oben, unten MDF-Platte) mit zwei HDF-Platten beplankt
- stabilisierende Füllung „Wabeneinlage“ oder Vollspanplatte gegen Aufpreis
- optional gegen Aufpreis obere Platten zur Verbreiterung der Zarge - Seite 134

AUSFÜHRUNG

- Flügel und Zargen sind mit UV-gehärtetem Wasserlack beschichtet, für beste Beständigkeit gegen schwierige Nutzungsbedingungen
- Flügelkante in der Technologie Standard oder ohne Falz

BESCHLÄGE

- drei Einbohrbänder am gefälzten Flügel
- drei verdeckt liegende Türbänder am Flügel ohne Falz und zwei Türbänder am reverse-öffnenden Flügel in Silber (wahlweise Schwarz gegen Aufpreis); die Türbänder werden mit der Zarge geliefert und sind im Preis enthalten
- Fallen-Riegelschloss im Falzflügel und Magnetschloss im Flügel ohne Falz (wahlweise Fallen-Riegelschloss) und im Reverse-Flügel: mit Schlüssel, Patenzylinder, Einsteckschloss ohne Riegel oder Badriegel in Silberfarbe; wahlweise Magnetschloss in schwarzer Farbe gegen Aufpreis

FRÄSUNG

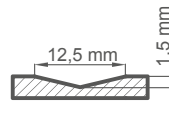

LACKIERT

TITANWEISS UV

GEGEN AUFPREIS

reverse-öffnender Flügel

Vollspanplattenfüllung

Lüftungsausfräsung

Flügel mit und ohne Falz „100“

zusätzliches Querteil unten (der Flügel kann bis zu 8 cm in Eigenregie gekürzt werden)

Abdeckungen aus Metall für die Türbänder im ungefälzten Flügel (Farbe: gebürstetes Nickel, Patina, Chrom glänzend, Messing glänzend, weiß und schwarz)

Absenkündigung¹⁾

Austausch gegen ein Magnetschloss in schwarzer Farbe für Türflügel ohne Falz und für reverse öffnende Flügel

magnetischer Türstopper (Türpuffer)¹⁾ **NEUHEIT**
(erhältlich in sechs Farben S. 132)

Norm PL2112²⁾

VERFÜGBARE LÖSUNGEN (S. 135-143)

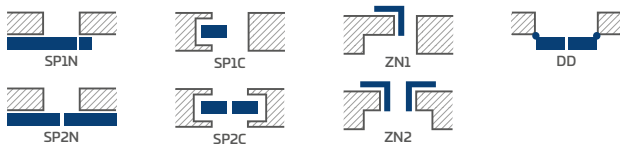

VERFÜGBARE FLÜGELBREITEN

60 70 80N³⁾ 80 90 100

¹⁾ die Verwendung des Türstoppers verhindert den Einsatz einer Absenkündigung und umgekehrt

²⁾ gilt nur für gefälzte und ungefälzte Flügel für Wandsysteme SP1N und SP2N

³⁾ nur für Türflügel ohne Falz und Reverse-Flügel

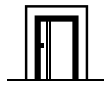

INTARSIEN

INTARSIE LUX **SCHWARZ**



Intarsie LUX 213



Intarsie LUX 212



Intarsie LUX 204



Intarsie LUX 216



Intarsie LUX 214



Intarsie LUX 207



Intarsia LUX 203
Zarge SCHWARZ ST CPL
Flügel EICHE NATUR PREMIUM
Türdrücker CUBE schwarz matt



Intarsie LUX 209

Zarge ST CPL schwarz Flügel EICHE PREMIUM NATUR

INTARSIE LUX **EICHE**



Intarsie **LUX 313**



Intarsie **LUX 312**



Intarsie **LUX 304**



Intarsie **LUX 303**



Intarsie **LUX 316**



Intarsie **LUX 314**



Intarsie **LUX 307**



Intarsie **LUX 309**

Zarge EICHE CPL 0,2 Flügel WEISS ST CPL



Intarsia **LUX 315**
Zarge EICHE CPL 0,2
Flügel WEISS ST CPL
Türdrücker TOPAZ INOX

INTARSIEN befinden sich auf beiden Seiten des Flügels und sind mit dessen Oberfläche integriert. Die Intarsienbreite beträgt 8 mm und 220 mm (Intarsie LUX 315).

Verfügbare Farben von INTARSIE LUX:
Stahl gebürstet, schwarz, Gold gebürstet,
Eiche (kompatibel mit EICHE CPL 0,2 und 0,7).

Die vorgestellten INTARSIEN können optional gegen Aufpreis in Modellen verwendet werden:

- UNO PREMIUM Oberfläche
- ALTAMURA 1
- FORTECA RC2 und RC3
- HERSE SET 32 dB
- HERSE SET AKUSTIC 39 dB
- LEDA EI30 und EI60
- HYPERION EI30 RC2

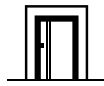

INTARSIEN

DEKOREINSATZ OBERFLÄCHENBÜNDIG

INTARSIE LUX **GOLD GEBÜRSTET**

NEUHEIT



Intarsie LUX 412



Intarsie LUX 404



Intarsie LUX 403



Intarsie LUX 416



Intarsie LUX 414



Intarsie LUX 407



Intarsie LUX 409

Zarge und Flügel SCHWARZ ST CPL



Intarsia LUX 413
Zarge SCHWARZ ST CPL
Flügel SCHWARZ ST CPL
Türdrücker BELLA slim quadratisch Messing satiniert

INTARSIE LUX **STAHL GEBÜRSTET**

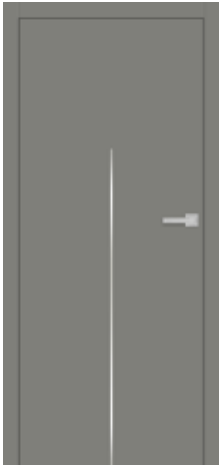

Intarsie LUX 113

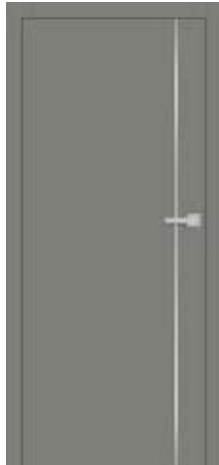

Intarsie LUX 112



Intarsie LUX 104

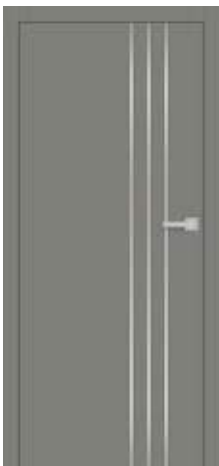

Intarsie LUX 103



Intarsie LUX 116



Intarsie LUX 114



Intarsia LUX 107
Zarge HELLGRAU ST CPL
Flügel HELLGRAU ST CPL
Türdrücker TOPAZ INOX



Intarsie LUX 109

Zarge und Flügel HELLGRAU ST CPL

INTARSIEN befinden sich auf beiden Seiten des Flügels und sind mit dessen Oberfläche integriert. Die Intarsienbreite beträgt 8 mm und 220 mm (Intarsie LUX 315).

Verfügbare Farben von INTARSIE LUX:
Stahl gebürstet, schwarz, Gold gebürstet,
Eiche (kompatibel mit EICHE CPL 0,2 und 0,7).

Die vorgestellten INTARSIEN können optional gegen Aufpreis in Modellen verwendet werden:

- UNO PREMIUM Oberfläche
- ALTAMURA 1
- FORTECA RC2 und RC3
- HERSE SET 32 dB
- HERSE SET AKUSTIC 39 dB
- LEDA EI30 und EI60
- HYPERION EI30 RC2



BALDUR

TÜRFLÜGEL MIT FALZ, OHNE FALZ UND REVERSE-ÖFFNEND FÜR DEN INNENBEREICH



BALDUR 1, Flügel Dekor EICHE NATUR QUERMUSTER PREMIUM, Zarge Dekor SCHWARZ ST CPL, Türdrücker QUBIK schwarz matt



BALDUR 1



BALDUR 3

BALDUR 1 ohne Falz, Oberfläche EICHE NATUR QUERMUSTER PREMIUM,
Türdrücker QUBIK schwarz matt



AUFBAU

- Flügel mit Falz, revers-öffnend oder Flügel ohne Falz
- innenliegendes Rahmenholz (seitlich und oben, unten MDF-Platte) mit zwei HDF-Platten beplankt
- stabilisierende Füllung „Wabeneinlage“ oder Vollspanplatte gegen Aufpreis
- wahlweise gegen Aufpreis obere Zargenverbreiterung – Seite 134

AUSFÜHRUNG

- HDF-Platte, mit Premium- oder CPL-Oberfläche
- Flügelkante in gefälzter oder ungefälzter Standardausführung mit CPL 0,2-Laminaten und ABS-Umleimer nur in der Flügeloptik oder gegen Aufpreis mit schwarzer Standardkante
- Reverse-Flügel nur in der STANDARD-Kante und in den Oberflächen GREKO, PREMIUM und ST CPL
- Flügelkante mit Umleimer in Flügeloptik oder wahlweise in glattem Schwarz (bei Dekoroberfläche EICHE NATUR QUERMUSTER PREMIUM schwarze Kante mit Quermuster) Kante mit schwarzem Umleimer umlaufend (zwei senkrechte Kanten und obere Kante) und am Glas.
- Flügel BALDUR 1 gefälzt und ungefälzt nur für Dekor WEISS ST CPL wahlweise in Soft-Technologie ausgeführt **NEUHEIT** (keine sichtbaren Längsverbindungen der Oberfläche), gegen Aufpreis ist der Einsatz einer Vollspanplatte erforderlich Die Soft-Technologie kommt in der Norm PL2112 nicht vor.
- BALDUR 1 Schiebetürsysteme haben im unteren Bereich der Glasscheibe ein sichtbares (17 mm hohes) Aluminiumprofil oder schwarzes Profil

BESCHLÄGE

- drei Einbohrbänder am gefälzten Flügel
- drei verdeckt liegende Türbänder am Flügel ohne Falz und zwei Türbänder am reverse-öffnenden Flügel in Silber (wahlweise Schwarz gegen Aufpreis); die Türbänder werden mit der Zarge geliefert und sind im Preis enthalten
- Fallen-Riegelschloss im Falzflügel und Magnetschloss im Flügel ohne Falz (wahlweise Fallen-Riegelschloss) und im Reverse-Flügel: mit Schlüssel, Patenzylinder, Einsteckschloss ohne Riegel oder Badriegel in Silberfarbe; wahlweise Magnetschloss in schwarzer Farbe gegen Aufpreis

VERGLASUNG

- BALDUR 1, 3 Sicherheitsglas satiniert 8 mm oder gegen Aufpreis VSG/ESG 441, sicher, satiniert oder schwarz, beidseitig glatt

VERFÜGBARE FLÜGELBREITEN

60 70 80N⁷⁾ 80 90 100

GEGEN AUFPREIS

reverse-öffnender Flügel **NEUHEIT**
(nicht verfügbar in CPL 0,2 und für BALDUR 1 mit SOFT-Kante)

Vollspanplattenfüllung

Lüftungsausfräsung

Flügel mit und ohne Falz „100“

VSG/ESG 441 satiniert oder schwarz

Metallabdeckungen für Türbänder am Falzflügel (gebürstetes Nickel, Patina, Chrom glänzend, Messing glänzend, weiß und schwarz)

Flügelkante schwarz

Austausch gegen ein Magnetschloss in schwarzer Farbe für Türflügel ohne Falz und für reverse-öffnende Flügel

magnetischer Türstopper (Türpuffer) **NEUHEIT**
(erhältlich in sechs Farben S. 132)

Norm PL2112⁵⁾

+ 15% auf den Preis des Flügels vor Zuzahlung

LÜFTUNGS-AUSFRÄSUNG



¹⁾ Türoberfläche weiß, glatt, Weißlack-Optik

²⁾ spezielle **AntiFinger-Beschichtung** **NEUHEIT** für weniger Schmutz und Fingerabdrücke

³⁾ Modell BALDUR 3 für Schiebetürsysteme und Zweiflügeltüren nicht erhältlich

⁴⁾ nur Version Soft für BALDUR 1 gefälzt und ungefälzt im Dekor WEISS ST CPL und nur gegen Aufpreis mit Vollplattenfüllung erhältlich (Variante Soft gemäß der Norm PL2112 nicht erhältlich)

⁵⁾ gilt nur für gefälzte und ungefälzte Flügel für Wandsysteme SP1N und SP2N

⁶⁾ der komplette Rahmen ist in EICHE NATUR PREMIUM Dekor gefertigt

⁷⁾ nur für Türflügel ohne Falz und Reverse-Flügel

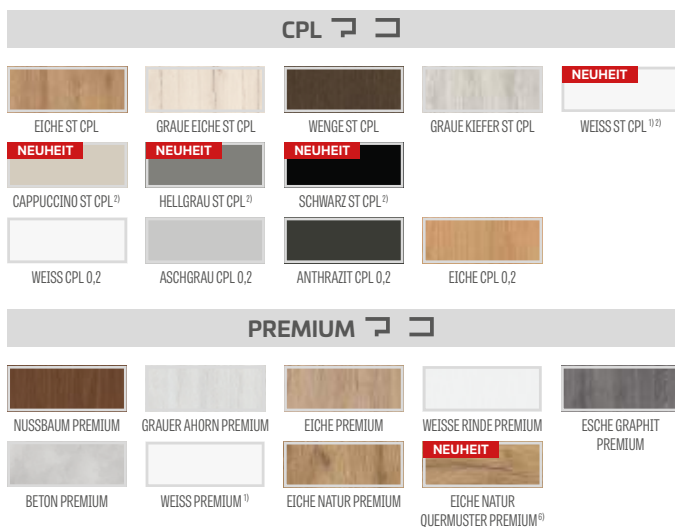

VERFÜGBARE LÖSUNGEN ³⁾ (S. 135-143)



KANTENVEREDELUNG

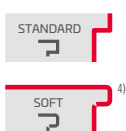



BALDUR

TÜRFLÜGEL MIT FALZ, OHNE FALZ UND REVERSE-ÖFFNEND FÜR DEN INNENBEREICH



BALDUR 3, Dekor CAPPUCCINO ST CPL, Türdrücker CUBE

BALDUR1 mit Oberfläche HELLGRAU CPL mit Zarge SCHWARZ ST CPL und Türdrücker CUBE



BALDUR3 mit Oberfläche WEISS ST CPL, Zarge SCHWARZ ST CPL mit Türdrücker CUBE





BALDUR 1 mit Oberfläche HELLGRAU ST CPL, Türdrücker TOPAZ INOX

BALDUR 1 mit Oberfläche CAPPUCCINO ST CPL und Türdrücker TOPAZ INOX



BALDUR 3 mit Oberfläche EICHE PREMIUM NATUR mit Türdrücker TOPAZ INOX





UNO PREMIUM

TÜRFLÜGEL MIT FALZ, OHNE FALZ UND REVERSE-ÖFFNEND FÜR DEN INNENBEREICH

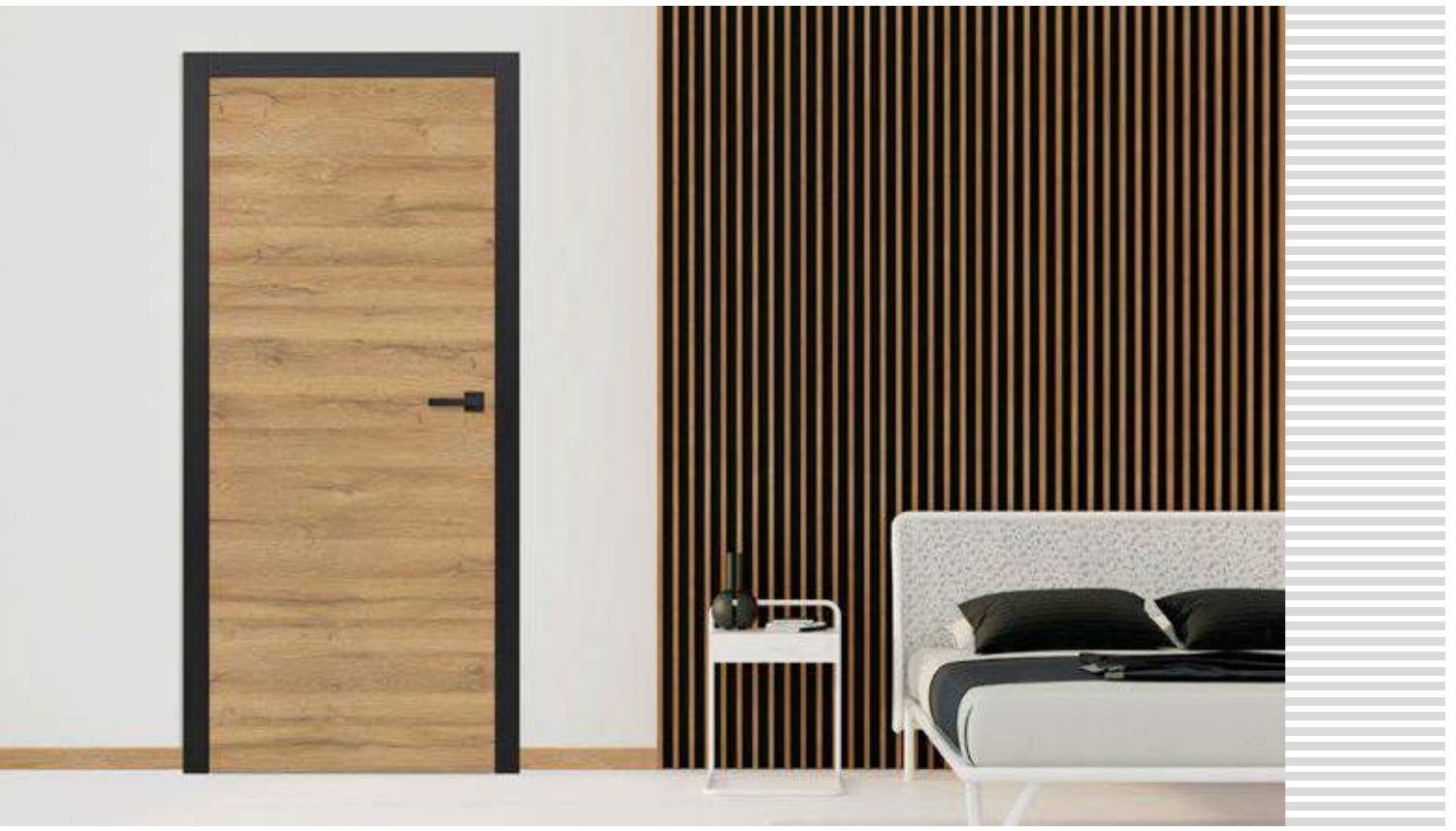

UNO PREMIUM, Flügel Dekor EICHE NATUR PREMIUM QUERMUSTER, Zarge SCHWARZ ST CPL, Türdrücker CUBE schwarz matt

UNO PREMIUM, Oberfläche EICHE NATUR PREMIUM QUERMUSTER mit Türdrücker CUBE



UNO PREMIUM mit Oberfläche EICHE NATUR PREMIUM QUERMUSTER. Zarge SCHWARZ ST CPL mit Türdrücker CUBE



UNO PREMIUM mit Oberfläche WEISS PREMIUM mit Türdrücker BELLA slim schwarz matt



AUFBAU

- Flügel mit Falz, revers-öffnend oder Flügel ohne Falz
- innenliegendes Rahmenholz (seitlich und oben, unten MDF-Platte) mit zwei HDF-Platten beplankt
- stabile Füllung „Wabeneinlage“
- gegen Aufpreis Vollspanplattenfüllung
- wahlweise gegen Aufpreis obere Zargenverbreiterung – Seite 134

AUSFÜHRUNG

- HDF-Platte, mit Premium-Oberfläche
- Flügelkante als Standard mit Falz oder ohne Falz
- Kante mit Umleimer in Flügeloptik oder wahlweise in glattem Schwarz (bei Dekoroberfläche EICHE NATUR QUERMUSTER PREMIUM schwarze Kante mit Quermuster)
- Einsätze (Intarsien) in den Farben: Stahl gebürstet, schwarz, Gold gebürstet und EICHE CPL in der Breite 8 mm oder 220 mm (Intarsie LUX 315) flügelbündig, auf beiden Seiten des Flügels, S. 78-81

BESCHLÄGE

- drei Einbohrbänder am gefälzten Flügel
- drei verdeckt liegende Türbänder am Flügel ohne Falz und zwei Türbänder am reverse-öffnenden Flügel in Silber (wahlweise Schwarz gegen Aufpreis); die Türbänder werden mit der Zarge geliefert und sind im Preis enthalten
- Fallen-Riegelschloss im Falzflügel und Magnetschloss im Flügel ohne Falz (wahlweise Fallen-Riegelschloss) und im Reverse-Flügel: mit Schlüssel, Patenzylinder, Einsteckschloss ohne Riegel oder mit einem Schloss mit Verriegelung in Silber; wahlweise gegen Aufpreis Magnetschloss in Schwarz

VERFÜGBARE LÖSUNGEN (S. 135-143)

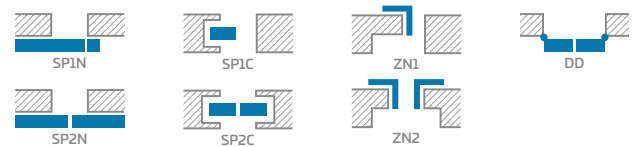

GEGEN AUFPREIS

reverse-öffnender Flügel

Vollspanplattenfüllung

Verstärkung für Türschließer

Türschließer (Silber, Schwarz, Weiß, Braun)

zusätzliches Querteil unten (kann in Eigenregie auf bis zu 8 cm gekürzt werden)

runde und viereckige Metallhülsen (4 Stück); Oberflächenverarbeitung: gebürstetes Nickel, Patina, weiß und schwarz

Kunststoffhülsen in Holzoptik (4 Stück)

Lüftungsunterschnitt oder Lüftungsgitter

Flügel mit und ohne Falz „100“

Flügel mit und ohne Falz „110“

Absenkdicung²⁾

Abdeckungen aus Metall für die Türbänder im ungefälzten Flügel (gebürstetes Nickel, Patina, Chrom glänzend, Messing glänzend, weiß und schwarz)

Bullauge aus Edelstahl: poliert „Chrom“ oder gebürstet „Satin“ oder schwarz matt; Decor-mat-Verglasung satiniert, transparente Verglasung, Durchmesser des Bullauges: innen 235 mm außen 350 mm)

Flügelkante schwarz

Austausch gegen ein Magnetschloss in schwarzer Farbe für Türflügel ohne Falz und für reverse-öffnende Flügel

magnetischer Türstopper (Türpuffer)²⁾ **NEUHEIT**
(erhältlich in sechs Farben S. 132)

Intarsie LUX; Versionen zur Auswahl S. 78-81

Norm PL2112

+ 15 % auf den Preis des Flügels vor Zuzahlung

PREMIUM



NUSSBAUM
PREMIUM

GRAUER AHORN
PREMIUM

EICHE
PREMIUM

EICHE NATUR
PREMIUM

NEUHEIT
EICHE NATUR
QUERMUSTER PREMIUM³⁾

BETON
PREMIUM

WEISSE RINDE
PREMIUM

WEISS
PREMIUM¹⁾

ESCHE GRAPHIT
PREMIUM

VERFÜGBARE FLÜGELBREITEN

60 70 80N⁴⁾ 80 90 100 110

KANTENVEREDELUNG



KANTENAUSFÜHRUNG
SCHWARZ GLATT
(gegen Aufpreis)



KANTENAUSFÜHRUNG
SCHWARZER FLÜGEL QUER
(gegen Aufpreis)



¹⁾ Türoberfläche weiß, glatt, Weißlack-Optik

²⁾ die Verwendung des Türstoppers verhindert den Einsatz einer Absenkdicung und umgekehrt

³⁾ der komplette Rahmen ist in EICHE NATUR PREMIUM Dekor gefertigt

⁴⁾ nur für Türflügel ohne Falz und Reverse-Flügel



ALTAMURA

TÜRFLÜGEL MIT FALZ, OHNE FALZ UND REVERSE-ÖFFNEND FÜR DEN INNENBEREICH



ALTAMURA 5, Dekor EICHE ST CPL, Klinke LINEA



ALTAMURA 1



ALTAMURA 2



ALTAMURA 3



ALTAMURA 4



mittlere Platte



ALTAMURA 5



ALTAMURA 6



ALTAMURA 7



ALTAMURA 8



Gitterpaneel



untere Platte

AUFBAU

- Flügel mit Falz, revers-öffnend oder Flügel ohne Falz
- MDF-Rahmenteil mit zwei HDF-Platten mit Dekoroberflächen GREKO und FINISH beplankt
- innen mit einem Rahmenholz (seitlich und oben, unten MDF) beplankt mit zwei HDF-Platten bei den Oberflächen CPL und PREMIUM
- stabilisierende Füllung „Wabeneinlage“ oder Vollspanplatte gegen Aufpreis
- wahlweise gegen Aufpreis obere Zargenverbreiterung – Seite 134

AUSFÜHRUNG

- HDF-Platte, beschichtet
- Flügelkante in Ausführung SOFT (FINISH und GREKO) oder STANDARD (GREKO, PREMIUM und CPL)
- Die Laminat CPL 0,2 und 0,7 sind nur mit der STANDARD-Kante erhältlich, die mit ABS-Rand in der gleichen Farbe wie der Flügel überzogen ist, oder gegen Aufpreis mit schwarzem Standardrand
- Reverse-Flügel nur in der STANDARD-Kante in den Oberflächen GREKO, PREMIUM und ST CPL
- Kante (Standardausführung oder ohne Falz) mit Umleimer in der Flügeloptik oder wahlweise in glattem Schwarz (bei Dekoroberfläche EICHE NATUR QUERMUSTER PREMIUM schwarze Kante mit Quermuster)
- für ALTAMURA 1 sind beidseitige Ziermuster gegen Aufpreis erhältlich (Intarsien) wie auf den Seiten 78-81 dargestellt

BESCHLÄGE

- drei Einbohrbänder am gefälzten Flügel
- drei verdeckt liegende Türbänder am Flügel ohne Falz und zwei Türbänder am reverse-öffnenden Flügel in Silber (wahlweise Schwarz gegen Aufpreis); die Türbänder werden mit der Zarge geliefert und sind im Preis enthalten
- Fallen-Riegelschloss im Falzflügel und Magnetschloss im Flügel ohne Falz (wahlweise Fallen-Riegelschloss) und im Reverse-Flügel: mit Schlüssel, Patenzylinder, Einsteckschloss ohne Riegel oder Badriegel in Silberfarbe; wahlweise Magnetschloss in schwarzer Farbe gegen Aufpreis

VERGLASUNG

- als Standard gehärtete Decormat Verglasung, satiniert, transparent oder gegen Aufpreis: Verbundsicherheitsglas VSG 221 satiniert, beidseitig glatt erhältlich
- Anpassung der Verglasung als RÜCKSEITE möglich (VORDERSEITE als standardmäßige Verglasung)

FINISH



AKAZIE HELL FINISH

GREKO



NUSSBAUM GREKO



SANREMO GREKO



SONOMA GREKO



GREKO EICHE MITTEL



ULME GREKO



GOLDEICHE GREKO



GRAUE EICHE GREKO



GREKO KIEFER WEISS



WEISS GREKO ¹⁾



SCHNEEWEISS GREKO ¹⁾



EICHE GREKO

CPL



EICHE ST CPL



GRAUE EICHE ST CPL



WENGE ST CPL



GRAUE KIEFER ST CPL



WEISS ST CPL ¹⁾ **NEUHEIT**



CAPPUCCINO ST CPL ⁴⁾ **NEUHEIT**



HELLGRAU ST CPL ⁴⁾ **NEUHEIT**



SCHWARZ ST CPL ⁴⁾ **NEUHEIT**



WEISS CPL 0,2 und 0,7



ASCHGRAU CPL 0,2 und 0,7



ANTHRAZIT CPL 0,2 und 0,7



EICHE CPL 0,2 und 0,7

PREMIUM



NUSSBAUM PREMIUM



GRAUER AHORN PREMIUM



EICHE PREMIUM



WEISSE RINDE PREMIUM



ESCHE GRAPHIT PREMIUM



BETON PREMIUM



WEISS PREMIUM ¹⁾



EICHE NATUR PREMIUM

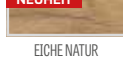

EICHE NATUR QUERMUSTER PREMIUM ³⁾ **NEUHEIT**

GEGEN AUFPREIS

Reverse-Flügel (nicht verfügbar bei CPL 0,2 und 0,7)

Vollspanplattenfüllung
Verstärkung für Türschließer
Türschließer (Silber, Schwarz, Weiß, Braun)
zusätzliches Querteil unten (kann in Eigenregie auf bis zu 8 cm gekürzt werden)
Lüftungsunterschnitt oder Lüftungsgitter
runde oder viereckige Metallhülsen (4 Stück); Oberflächenverarbeitung: gebürstetes Nickel, Patina, weiß und schwarz
Kunststoffhülsen
gefälzter und ungefälzter Flügel „100“
gefälzter und ungefälzter Flügel „110“
Verbundsicherheitsglas VSG 221 satiniert
Absenkündigung ³⁾
Metallabdeckungen für Türbänder am Falzflügel (gebürstetes Nickel, Patina, Chrom glänzend, Messing glänzend, weiß und schwarz)
im Modell ALTAMURA 1 Lichtausschnitt aus rostfreiem Stahl: Chrom poliert oder gebürsteter Satin und schwarz matt; Glas Decormat satiniert, durchsichtiges Glas, Durchmesser des Ausschnitts: innen 235 mm außen 350 mm)
Panel rostfreier Stahl (beidseitig montiert nur bei den gefälzten Flügeln STANDARD) Höhe 300mm
Flügelkante schwarz
Austausch gegen ein Magnetschloss in schwarzer Farbe für Türflügel ohne Falz und für reverse öffnende Flügel
magnetischer Türstopper (Türpuffer) ³⁾ NEUHEIT (erhältlich in sechs Farben S. 132)
Modell ALTAMURA 1 LUX Intarsien; verfügbare Ausführungen S. 80-81
Norm PL2112 ⁶⁾ + 15 % auf den Preis des Flügels vor Zuzahlung

VERFÜGBARE FLÜGELBREITEN

60 70 80N ⁷⁾ 80 90 100 110

GLASRAHMEN

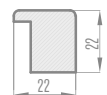

VERFÜGBARE LÖSUNGEN (S. 135-143)

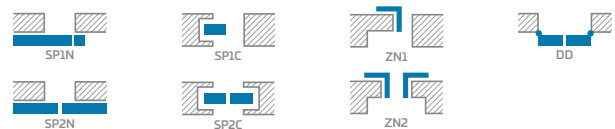

KANTENAUSFÜHRUNGEN

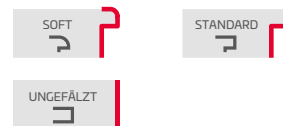

¹⁾ Türoberfläche weiß, glatt, Weißlack-Optik

²⁾ nur in der Version STANDARD

³⁾ die Verwendung des Türstoppers verhindert den Einsatz einer Absenkündigung und umgekehrt

⁴⁾ spezielle **AntiFinger-Beschichtung** **NEUHEIT** für weniger Schmutz und Fingerabdrücke

⁵⁾ der komplette Rahmen ist in EICHE NATUR PREMIUM Dekor gefertigt

⁶⁾ die Norm PL2112 ist standardmäßig in den Dekoren PREMIUM, ST CPL und CPL 0,2 erhältlich, gilt nur für gefälzte und ungefälzte Flügel für Wandsysteme SP1N und SP2N

⁷⁾ nur für Türflügel ohne Falz und Reverse-Flügel



ANSEDONIA

TÜRFLÜGEL MIT FALZ, OHNE FALZ UND REVERSE-ÖFFNEND FÜR DEN INNENBEREICH



ANSEDONIA 4, Dekor GRAUE EICHE ST CPL, Türdrücker TOPAZ INOX



ANSEDONIA 1



ANSEDONIA 2



ANSEDONIA 3



ANSEDONIA 4



ANSEDONIA 5



ANSEDONIA 6



ANSEDONIA 7



ANSEDONIA 8



ANSEDONIA 9



ANSEDONIA 10



ANSEDONIA 11



ANSEDONIA 12

KONSTRUKTION

- Flügel mit Falz, revers-öffnend oder Flügel ohne Falz
- MDF-Rahmenteil mit zwei HDF-Platten mit Dekoroberflächen GREKO und FINISH beplankt
- innen mit einem Rahmenholz (seitlich und oben, unten MDF) beplankt mit zwei HDF-Platten bei den Oberflächen CPL und PREMIUM
- stabilisierende Füllung „Wabeneinlage“ oder Vollspanplatte gegen Aufpreis
- wahlweise gegen Aufpreis obere Zargenverbreiterung – Seite 134

DETAILS

- HDF-Platte, beschichtet
- Flügelkante als SOFT oder STANDARD
- Die Lamine CPL 0.2 und 0.7 sind nur mit der STANDARD-Kante erhältlich, die mit ABS-Rand in der gleichen Farbe wie der Flügel überzogen ist, oder gegen Aufpreis mit schwarzem Standardrand
- Reverse-Flügel nur in der STANDARD-Kante in den Oberflächen GREKO, PREMIUM und ST CPL
- Kante (Standardausführung oder ohne Falz) mit Umleimer in der Flügeloptik oder wahlweise in glattem Schwarz (bei Dekoroberfläche EICHE NATUR QUERMUSTER PREMIUM schwarze Kante mit Quermuster)

TÜRBSCHLÄGE

- drei Einbohrbänder am gefälzten Flügel
- drei verdeckt liegende Türbänder am Flügel ohne Falz und zwei Türbänder am reverse-öffnenden Flügel in Silber (wahlweise Schwarz gegen Aufpreis); die Türbänder werden mit der Zarge geliefert und sind im Preis enthalten
- Fallen-Riegelschloss im Falzflügel und Magnetschloss im Flügel ohne Falz (wahlweise Fallen-Riegelschloss) und im Reverse-Flügel: mit Schlüssel, Patenzylinder, Einsteckschloss ohne Riegel oder Badriegel in Silberfarbe; wahlweise Magnetschloss in schwarzer Farbe gegen Aufpreis

VERGLASUNG

- als Standard gehärtete Decormat Verglasung, satiniert, transparent oder gegen Aufpreis: Verbundsicherheitsglas VSG 221 satiniert, beidseitig glatt erhältlich
- Anpassung der Verglasung als RÜCKSEITE möglich (VORDERSEITE als standardmäßige Verglasung)

GEGEN AUFPREIS

reverse-öffnender Flügel
(nicht verfügbar für CPL 0,2 und 0,7)

Vollspanplattenfüllung

Verstärkung für Türschließer

Türschließer (Silber, Schwarz, Weiß, Braun)

zusätzliches Querteil unten (kann in Eigenregie auf bis zu 8 cm gekürzt werden)

Lüftungsunterschnitt oder Lüftungsgitter

Kunststoffhülsen

runde oder viereckige Metallhülsen (4 Stück); Oberflächenverarbeitung: gebürstetes Nickel, Patina, weiß und schwarz

Flügel mit und ohne Falz „100“

Verbundsicherheitsglas VSG 221 satiniert, beidseitig glatt

Absenkündigung³⁾

Metallabdeckungen für Türbänder am Falzflügel (gebürstetes Nickel, Patina, Chrom glänzend, Messing glänzend, weiß und schwarz)

Flügelkante schwarz

Austausch gegen ein Magnetschloss in schwarzer Farbe für Türflügel ohne Falz und für reverse öffnende Flügel

magnetischer Türstopper (Türpuffer)³⁾ **NEUHEIT**
(erhältlich in sechs Farben S. 132)

Norm PL2112⁶⁾

+ 15 % auf den Preis des Flügels vor Zuzahlung

FINISH



AKAZIE HELL FINISH

GREKO



NUSSBAUM GREKO



SANREMO GREKO



SONOMA GREKO



GREKO EICHE MITTEL



ULME GREKO



GOLDEICHE GREKO



GRAUE EICHE GREKO



GREKO KIEFER WEISS



WEISS GREKO 1)



SCHNEEWEISS GREKO 1)



EICHE GREKO

CPL



EICHE ST CPL



GRAUE EICHE ST CPL



WENGE ST CPL



GRAUE KIEFER ST CPL



WEISS ST CPL 1)



CAPPUCINO ST CPL 1)



HELLGRAU ST CPL 1)



SCHWARZ ST CPL 1)



WEISS CPL 0,2 und 0,7



ASCHGRAU CPL 0,2 und 0,7



ANTHRAZIT CPL 0,2 und 0,7



EICHE CPL 0,2 und 0,7

PREMIUM



NUSSBAUM PREMIUM



GRAUER AHORN PREMIUM



EICHE PREMIUM



WEISSE RINDE PREMIUM



ESCHE GRAPHIT PREMIUM

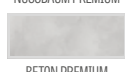

BETON PREMIUM

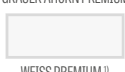

WEISS PREMIUM 1)

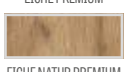

EICHE NATUR PREMIUM



EICHE NATUR QUERMUSTER PREMIUM 1)

VERFÜGBARE FLÜGELBREITEN

60 70 80N⁷⁾ 80 90 100

GLASRAHMEN



VERFÜGBARE LÖSUNGEN (S. 135-143)

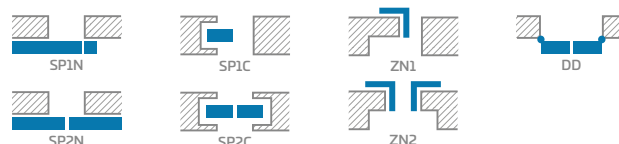

KANTENAUSFÜHRUNGEN

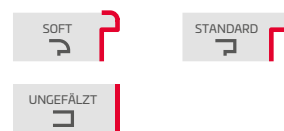

¹⁾ Türoberfläche weiß, glatt, Weißlack-Optik

²⁾ nur in der Version STANDARD

³⁾ die Verwendung des Türstoppers verhindert den Einsatz einer Absenkündigung und umgekehrt

⁴⁾ spezielle **AntiFinger-Beschichtung** **NEUHEIT** für weniger Schmutz und Fingerabdrücke

⁵⁾ der komplette Rahmen ist in EICHE NATUR PREMIUM Dekor gefertigt

⁶⁾ die Norm PL2112 ist standardmäßig in den Dekoren PREMIUM, ST CPL und CPL 0,2 erhältlich, gilt nur für gefälzte und ungefälzte Flügel für Wandsysteme SP1N und SP2N

⁷⁾ nur für Türflügel ohne Falz und Reverse-Flügel



LORIENT

TÜRFLÜGEL MIT FALZ, OHNE FALZ UND REVERSE-ÖFFNEND FÜR DEN INNENBEREICH



LORIENT 1, Dekor GRAUER AHORN PREMIUM, Türdrücker TOPAZ INOX



LORIENT 1



LORIENT 2



LORIENT 3



LORIENT 4



LORIENT 5



LORIENT 6



LORIENT 7



LORIENT 8



LORIENT 9



LORIENT 10



LORIENT 11



LORIENT 12

AUFBAU

- Flügel mit Falz, revers-öffnender oder Flügel ohne Falz
- MDF-Rahmenteil mit zwei HDF-Platten mit Dekoroberflächen GREKO und FINISH beplankt
- innen mit einem Rahmenholz (seitlich und oben, unten MDF) beplankt mit zwei HDF-Platten bei den Oberflächen CPL und PREMIUM
- stabilisierende Füllung „Wabeneinlage“ oder Vollspanplatte gegen Aufpreis
- wahlweise gegen Aufpreis obere Zargenverbreiterung – Seite 134

AUSFÜHRUNG

- HDF-Platte, beschichtet
- Flügelkante als SOFT oder STANDARD
- Reverse-Flügel nur in der STANDARD-Kante in den Oberflächen GREKO, PREMIUM und ST CPL
- Kante (Standardausführung oder ohne Falz) mit Umleimer in der Flügeloptik oder wahlweise in glattem Schwarz (bei Dekoroberfläche EICHE NATUR QUERMUSTER PREMIUM schwarze Kante mit Quermuster)

BESCHLÄGE

- drei Einbohrbänder am gefälzten Flügel
- drei verdeckt liegende Türbänder am Flügel ohne Falz und zwei Türbänder am reverse-öffnenden Flügel in Silber (wahlweise Schwarz gegen Aufpreis); die Türbänder werden mit der Zarge geliefert und sind im Preis enthalten
- Fallen-Riegelschloss im Falzflügel und Magnetschloss im Flügel ohne Falz (wahlweise Fallen-Riegelschloss) und im Reverse-Flügel: mit Schlüssel, Patenzylinder; Einsteckschloss ohne Riegel oder Badriegel in Silberfarbe; wahlweise Magnetschloss in schwarzer Farbe gegen Aufpreis

VERGLASUNG

- als Standard gehärtete Decormat Verglasung, satiniert, transparent oder gegen Aufpreis: Verbundsicherheitsglas VSG 221 satiniert, beidseitig glatt erhältlich
- Anpassung der Verglasung als RÜCKSEITE möglich (VORDERSEITE als standardmäßige Verglasung)

GEGEN AUFPREIS

reverse-öffnender Flügel

Vollspanplattenfüllung

Verstärkung für Türschließer

Türschließer (Silber, Schwarz, Weiß, Braun)

zusätzliches Querteil unten (kann in Eigenregie auf bis zu 8 cm gekürzt werden)

Lüftungsunterschnitt oder Lüftungsgitter

Kunststoffhülsen

runde oder viereckige Metallhülsen (4 Stück); Oberflächenverarbeitung: gebürstetes Nickel, Patina, weiß und schwarz

Flügel mit und ohne Falz „100“

Verbundsicherheitsglas VSG 221 satiniert, beidseitig glatt

Absenkündigung³⁾

Metallabdeckungen für Türbänder am Falzflügel (gebürstetes Nickel, Patina, Chrom glänzend, Messing glänzend, weiß und schwarz)

Flügelkante schwarz

Austausch gegen ein Magnetschloss in schwarzer Farbe für Türflügel ohne Falz und für reverse öffnende Flügel

magnetischer Türstopper (Türpuffer)³⁾ **NEUHEIT**
(erhältlich in sechs Farben S. 132)

Norm PL2112⁶⁾

+ 15 % auf den Preis des Flügels vor Zuzahlung

FINISH



AKAZIE HELL FINISH

GREKO



EICHE GREKO

CPL



PREMIUM



VERFÜGBARE FLÜGELBREITEN

60 70 80N⁷⁾ 80 90 100

GLASRAHMEN

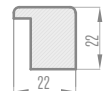

VERFÜGBARE LÖSUNGEN (S. 135-143)

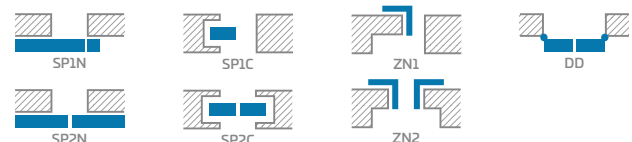

KANTENAUSFÜHRUNGEN

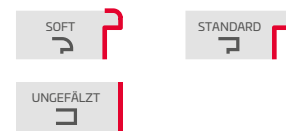

¹⁾ Türoberfläche weiß, glatt, Weißlack-Optik

²⁾ nur in der Version STANDARD

³⁾ die Verwendung des Türstoppers verhindert den Einsatz einer Absenkündigung und umgekehrt

⁴⁾ spezielle **AntiFinger-Beschichtung** **NEUHEIT** für weniger Schmutz und Fingerabdrücke

⁵⁾ der komplette Rahmen ist in EICHE NATUR PREMIUM Dekor gefertigt

⁶⁾ die Norm PL2112 ist standardmäßig in den Dekoren PREMIUM, ST CPL und CPL Q,2 erhältlich, gilt nur für gefälzte und ungefälzte Flügel für Wandsysteme SP1N und SP2N

⁷⁾ nur für Türflügel ohne Falz und Reverse-Flügel



MENTON

TÜRFLÜGEL MIT FALZ, OHNE FALZ UND REVERSE-ÖFFNEND FÜR DEN INNENBEREICH



MENTON 1, Dekor GRAUE EICHE GREKO, TOPAZ schwarz matt



MENTON 1



MENTON 2



MENTON 3



MENTON 4



MENTON 5



MENTON 6



MENTON 7



MENTON 8



MENTON 9



MENTON 10



MENTON 11



MENTON 12

AUFBAU

- Flügel mit Falz, revers-öffnend oder Flügel ohne Falz
- MDF-Rahmenteil mit zwei HDF-Platten mit Dekoroberflächen GREKO und FINISH beplankt
- innen mit einem Rahmenholz (seitlich und oben, unten MDF) beplankt mit zwei HDF-Platten bei den Oberflächen CPL und PREMIUM
- stabilisierende Füllung „Wabeneinlage“ oder Vollspanplatte gegen Aufpreis
- wahlweise gegen Aufpreis obere Zargenverbreiterung – Seite 134

AUSFÜHRUNG

- Flügelkante als SOFT oder STANDARD
- Die Lamineate CPL 0,2 und 0,7 sind nur mit der STANDARD-Kante erhältlich, die mit ABS-Rand in der gleichen Farbe wie der Flügel überzogen ist, oder gegen Aufpreis mit schwarzem Standardrand
- Reverse-Flügel nur in der STANDARD-Kante in den Oberflächen GREKO, PREMIUM und ST CPL
- Kante (Standardausführung oder ohne Falz) mit Umleimer in der Flügeloptik oder wahlweise in glattem Schwarz (bei Dekoroberfläche EICHE NATUR QUERMUSTER PREMIUM schwarze Kante mit Quermuster)

BESCHLÄGE

- drei Einbohrbänder am gefälzten Flügel
- drei verdeckt liegende Türbänder am Flügel ohne Falz und zwei Türbänder am reverse-öffnenden Flügel in Silber (wahlweise Schwarz gegen Aufpreis); die Türbänder werden mit der Zarge geliefert und sind im Preis enthalten
- Fallen-Riegelschloss im Falzflügel und Magnetschloss im Flügel ohne Falz (wahlweise Fallen-Riegelschloss) und im Reverse-Flügel: mit Schlüssel, Patenzylinder, Einsteckschloss ohne Riegel oder Badriegel in Silberfarbe; wahlweise Magnetschloss in schwarzer Farbe gegen Aufpreis

VERGLASUNG

- als Standard gehärtete Decormat Verglasung, satiniert, transparent oder gegen Aufpreis: Verbundsicherheitsglas VSG 221 satiniert, beidseitig glatt erhältlich
- Anpassung der Verglasung als RÜCKSEITE möglich (VORDERSEITE als standardmäßige Verglasung)

FINISH



AKAZIE HELL FINISH

GREKO

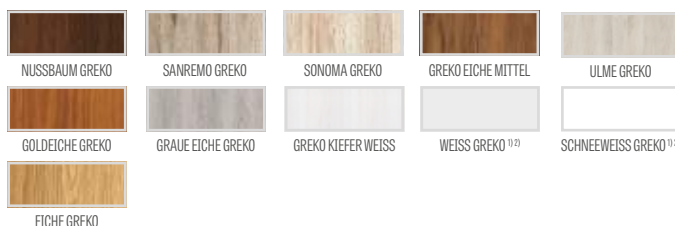

CPL



PREMIUM

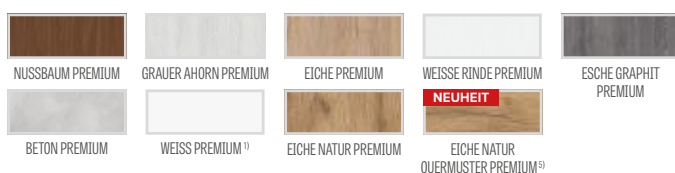

GEGEN AUFPREIS

reverse-öffnender Flügel
(nicht verfügbar für CPL 0,2 und 0,7)

Vollspanplattenfüllung

Verstärkung für Türschließer

Türschließer (Silber, Schwarz, Weiß, Braun)

zusätzliches Querteil unten (kann in Eigenregie auf bis zu 8 cm gekürzt werden)

Lüftungsunterschnitt oder Lüftungsgitter

runde oder viereckige Metallhülsen (4 Stück); Oberflächenverarbeitung: gebürstetes Nickel, Patina, weiß und schwarz

Kunststoffhülsen

Flügel mit und ohne Falz „100“

Verbundsicherheitsglas VSG 221 satiniert

Absenkdichtung ³⁾

Metallabdeckungen für Türbänder am Falzflügel (gebürstetes Nickel, Patina, Chrom glänzend, Messing glänzend, weiß und schwarz)

Flügelkante schwarz

Austausch gegen ein Magnetschloss in schwarzer Farbe für Türflügel ohne Falz und für reverse öffnende Flügel

magnetischer Türstopper (Türpuffer) ³⁾ **NEUHEIT**
(erhältlich in sechs Farben S. 132)

Norm PL2112 ⁶⁾

+ 15 % auf den Preis des Flügels vor Zuzahlung

VERFÜGBARE FLÜGELBREITEN

60 70 80N ⁷⁾ 80 90 100

GLASRAHMEN

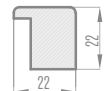

VERFÜGBARE LÖSUNGEN (S. 135-143)

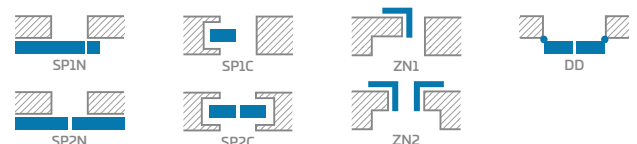

KANTENAUSFÜHRUNGEN

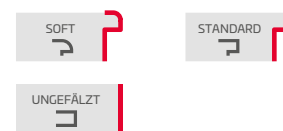

¹⁾ Türoberfläche weiß, glatt, Weißlack-Optik

²⁾ nur in der Version STANDARD

³⁾ die Verwendung des Türstoppers verhindert den Einsatz einer Absenkdichtung und umgekehrt

⁴⁾ spezielle **AntiFinger-Beschichtung** **NEUHEIT** für weniger Schmutz und Fingerabdrücke

⁵⁾ der komplette Rahmen ist in EICHE NATUR PREMIUM Dekor gefertigt

⁶⁾ die Norm PL2112 ist standardmäßig in den Dekoren PREMIUM, ST CPL und CPL 0,2 erhältlich, gilt nur für gefälzte und ungefälzte Flügel für Wandsysteme SP1N und SP2N

⁷⁾ nur für Türflügel ohne Falz und Reverse-Flügel



SORANO

TÜRFLÜGEL MIT FALZ, OHNE FALZ UND REVERSE-ÖFFNEND FÜR DEN INNENBEREICH



SORANO 1, Dekor WENGE ST CPL, Türdrücker TOPAZ INOX



SORANO 1



SORANO 2



SORANO 3



SORANO 4



SORANO 5



SORANO 6



SORANO 7



SORANO 8



SORANO 9



SORANO 10



SORANO 11



SORANO 12

AUFBAU

- Flügel mit Falz, revers-öffnend oder Flügel ohne Falz
- MDF-Rahmenteil mit zwei HDF-Platten mit Dekoroberflächen GREKO und FINISH beplankt
- innen mit einem Rahmenholz (seitlich und oben, unten MDF) beplankt mit zwei HDF-Platten bei den Oberflächen CPL und PREMIUM
- stabilisierende Füllung „Wabeneinlage“ oder Vollspanplatte gegen Aufpreis
- wahlweise gegen Aufpreis obere Zargenverbreiterung – Seite 134

AUSFÜHRUNG

- Flügelkante als SOFT oder STANDARD
- Die Laminat CPL 0,2 und 0,7 sind nur mit der STANDARD-Kante erhältlich, die mit ABS-Rand in der gleichen Farbe wie der Flügel überzogen ist, oder gegen Aufpreis mit schwarzem Standardrand
- Reverse-Flügel nur in der STANDARD-Kante in den Oberflächen GREKO, PREMIUM und ST CPL
- Kante (Standardausführung oder ohne Falz) mit Umleimer in der Flügeloptik oder wahlweise in glattem Schwarz (bei Dekoroberfläche EICHE NATUR QUERMUSTER PREMIUM schwarze Kante mit Quermuster)

BESCHLÄGE

- drei Einbohrbänder am gefälzten Flügel
- drei verdeckt liegende Türbänder am Flügel ohne Falz und zwei Türbänder am reverse-öffnenden Flügel in Silber (wahlweise Schwarz gegen Aufpreis); die Türbänder werden mit der Zarge geliefert und sind im Preis enthalten
- Fallen-Riegelschloss im Falzflügel und Magnetschloss im Flügel ohne Falz (wahlweise Fallen-Riegelschloss) und im Reverse-Flügel: mit Schlüssel, Patenzylinder, Einsteckschloss ohne Riegel oder Badriegel in Silberfarbe; wahlweise Magnetschloss in schwarzer Farbe gegen Aufpreis

VERGLASUNG

- als Standard gehärtete Decormat Verglasung, satiniert, transparent oder gegen Aufpreis: Verbundsicherheitsglas VSG 221 satiniert, beidseitig glatt erhältlich
- Anpassung der Verglasung als RÜCKSEITE möglich (VORDERSEITE als standardmäßige Verglasung)

FINISH



GREKO

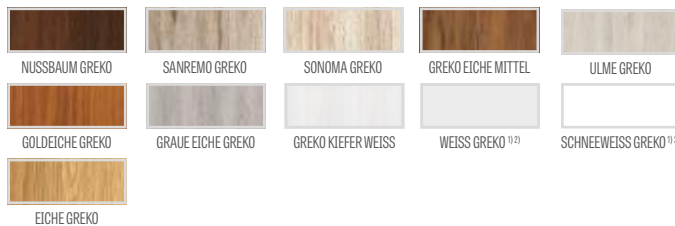

CPL



PREMIUM

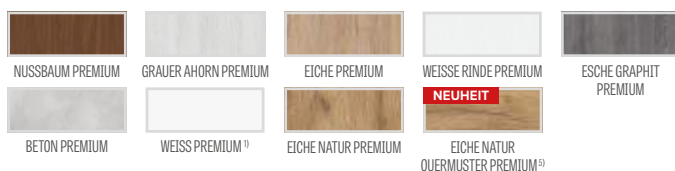

GEGEN AUFPREIS

reverse-öffnender Flügel
(nicht verfügbar für CPL 0,2 und 0,7)

Vollspanplattenfüllung

Verstärkung für Türschließer

Türschließer (Silber, Schwarz, Weiß, Braun)

zusätzliches Querteil unten (kann in Eigenregie auf bis zu 8 cm gekürzt werden)

Lüftungsunterschnitt oder Lüftungsgitter

runde oder viereckige Metallhülsen (4 Stück); Oberflächenverarbeitung: gebürstetes Nickel, Patina, weiß und schwarz

Kunststoffhülsen

Flügel mit und ohne Falz „100“

Verbundsicherheitsglas VSG 221 satiniert

Absenkdichtung ³⁾

Metallabdeckungen für Türbänder am Falzflügel (gebürstetes Nickel, Patina, Chrom glänzend, Messing glänzend, weiß und schwarz)

Flügelkante schwarz

Austausch gegen ein Magnetschloss in schwarzer Farbe für Türflügel ohne Falz und für reverse öffnende Flügel

magnetischer Türstopper (Türpuffer) ³⁾ **NEUHEIT**
(erhältlich in sechs Farben S. 132)

Norm PL2112 ⁶⁾

+ 15 % auf den Preis des Flügels vor Zuzahlung

VERFÜGBARE FLÜGELBREITEN



GLASRAHMEN

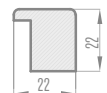

VERFÜGBARE LÖSUNGEN (S. 135-143)

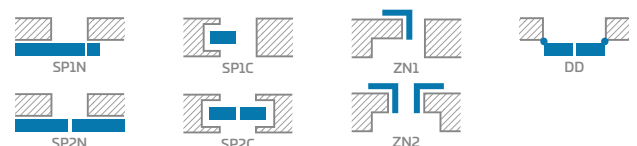

KANTENAUSFÜHRUNGEN

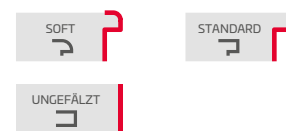

¹⁾ Türoberfläche weiß, glatt, Weißlack-Optik

²⁾ nur in der Version STANDARD

³⁾ die Verwendung des Türstoppers verhindert den Einsatz einer Absenkdichtung und umgekehrt

⁴⁾ spezielle **AntiFinger-Beschichtung** **NEUHEIT** für weniger Schmutz und Fingerabdrücke

⁵⁾ der komplette Rahmen ist in EICHE NATUR PREMIUM Dekor gefertigt

⁶⁾ die Norm PL2112 ist standardmäßig in den Dekoren PREMIUM, ST CPL und CPL 0,2 erhältlich, gilt nur für gefälzte und ungefälzte Flügel für Wandsysteme SP1N und SP2N

⁷⁾ nur für Türflügel ohne Falz und Reverse-Flügel



FORTECA RC2 und RC3

EINBRUCHSICHERE EINGANGSTÜR MIT FALZ DER KLASSE RC2 UND RC3 NACH INNEN ODER NACH AUSSEN GEÖFFNET



FORTECA RC3, Dekor ESCHE GRAPHIT PREMIUM



2 HAKENRIEGEL



EINBRUCHHEMMEDES SCHLOSS UNTEN UND OBEN



VIER SCHLIESSBLECHE einstellbar

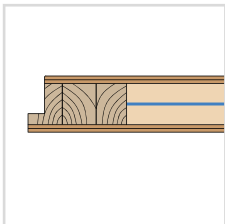

FLÜGEL 46 mm verstärkt mit Stahlblech



MEHRPUNKTSCHLOSS



dZWIĘKOCHELONNOŚĆ **38dB**



4 TÜRBÄNDER MIT 2 GEWINDESTIFTEN Ø 16 MIT 3D-REGELUNG

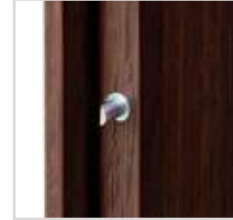

4 EINBRUCHHEMMEDE SICHERHEITSBOLZEN



BLOCKZARGE aus Holz bei RC2 oder verstärkt bei RC3



SCHWELLE AUS HARTHOLZ (transparent lackiert)



FORTECA RC2



FORTECA RC3



MAGNETISCHER TÜRPUFFER silbern



GUCKLOCH



SCHWELLE AUS EDELSTAHL

FLÜGELQUERSCHNITT FORTECA

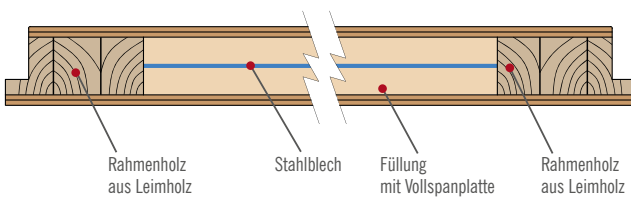

Rahmenholz aus Leimholz

Stahlblech

Füllung mit Vollspanplatte

Rahmenholz aus Leimholz

SCHWELLE AUS HARTHOLZ

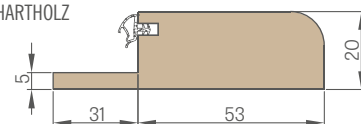

SCHWELLE AUS ROSTFREIEM BLECH

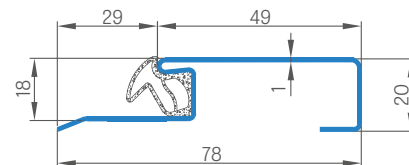



FORTECA RC2 und RC3

EINBRUCHSICHERE EINGANGSTÜR MIT FALZ DER KLASSE RC2 UND RC3 NACH INNEN ODER NACH AUSSEN GEÖFFNET



FORTECA RC2 und RC3 mit Oberfläche EICHE ST CPL



FORTECA RC2, Dekor EICHE NATUR PREMIUM, einbruchsicherer Türdrücker RC2 schwarz matt

FORTECA RC 2		
GOLD PAKET	SILVER PAKET	TÜRBLATT

RC2 – wichtige Information:
Um die Einbruchschutzklasse RC2 gem. PN-EN 1627:2012 einzuhalten, sollten die angewandten Beschläge folgende Anforderungen erfüllen:

- mindestens Klasse 2 gem. PN-EN 1906:2012 – für Türdrücker und Türrosetten,
- mindestens Klasse 4 und 1 gem. PN-EN 1303:2015 – für Zylinderschlösser

FORTECA RC 3		
GOLD PAKET	SILVER PAKET	TÜRBLATT

RC3 – wichtige Information:
Um die Einbruchschutzklasse RC3 gem. PN-EN 1627:2012 einzuhalten, sollten die angewandten Beschläge folgende Anforderungen erfüllen:

- mindestens Klasse 3 gem. PN-EN 1906:2012 – für Türdrücker und Türrosetten,
- mindestens Klasse 4 und 1 gem. PN-EN 1303:2015 – für Zylinderschlösser

ALLGEMEINE INFORMATIONEN

- Die Einbruchhemmende Tür, nach innen oder nach außen öffnend FORTECA weist ein Schalldämmmaß von $R_w=38$ dB, Einbruchschutzklasse von RC2 oder RC3 nach PN EN 1627:2012 und Klasse 5 der mechanischen Festigkeit auf.
- Die Tür ist nur in den Paketen GOLD und SILVER mit eventuellem Einbau und Stahlzarge erhältlich.
- Die Tür ist als innenliegende Eingangstür geeignet.

AUFBAU

- Rahmenholz, mit verleimten HDF-Platten beplankt
- Füllung aus einer speziellen Vollspanplatte
- ganzer Flügel mit Stahlblech verstärkt
- Flügelstärke 46 mm

AUSFÜHRUNG

- Kante des Flügels in STANDARD-Technologie (in den Laminaten CPL 0,2 und 0,7) mit ABS-Kante (nur in der Farbe des Flügels) oder schwarzer Standardrand gegen Aufpreis
- Einsätze (Intarsien) in folgenden Farben: Stahl gebürstet, schwarz, Gold gebürstet und EICHE CPL 8 mm oder 220 mm breit, flächenbündig mit der Flügelebene, auf beiden Seiten des Flügels, S. 78-81
- Kante mit Umleimer in Flügeloptik oder wahlweise in glattem Schwarz (bei Dekoroberfläche EICHE NATUR QUERMUSTER PREMIUM schwarze Kante mit Quermuster)
- HDF-Platte mit Oberfläche FINISH, GREKO, PREMIUM, CPL
- Obere und seitliche Platten an die Wand geklebt (nur bei Zargen mit Wandverkleidung und Winkelprofil mit Clips 8 cm) – S. 134

BESCHLÄGE

- vier silberne Türbänder mit jeweils 2 Gewindestiften $\varnothing 16$ mit 3D-Regelung (2D mit Stahlzarge)
- einbruchhemmendes Mehrpunktschloss mit Haken als Standard für zwei Zylinder
- vier diebstahlsichere Sicherungsbolzen an der Bandseite
- Anwendung des Türschließers möglich
- Lochabstand des unteren Schlosses 92 mm

BLOCKZARGE MIT FALZ

- Blockzarge aus Holz, beplankt mit MDF-Platten. Bei FORTECA RC3 von innen verstärkt durch ein Winkelprofil an den Anschlussblechen
- Einbau möglich für Bereich von 90-450 mm alle 40 mm
- verstellbare Hauptverriegelung in der Zarge sowie zwei verstellbare Hakenverriegelungen und ein zusätzliches Schloss

GOLD PAKET / GOLD schwarz

- Tür FORTECA im PAKET GOLD: mit einer Schwelle aus Stahl oder Holz und einem Mehrpunktschloss werksseitig versehen, inkl. Öffnungen für den nachträglichen Einbau einer einbruchhemmenden Türklinke und eines oberen Schildes. Sie sind mit einem Türspion (die Öffnung ist selbst auszuführen) und zugelassenen einbruchsicheren Griffen und Zylindern in Silber oder gegen Aufpreis in Schwarz im GOLD-Paket mit schwarzer Veredelung ausgestattet.

SILVER PAKET

- Tür FORTECA im PAKET SILVER: mit einer Schwelle aus Stahl oder Holz und einem Mehrpunktschloss werksseitig versehen. Wir empfehlen, das Guckloch und die zertifizierten Beschläge aus dem Angebot von ERKADO oder von einer externen Firma selbst zu bestellen, unter Berücksichtigung der wichtigen Informationen zur Einhaltung der einbruchhemmenden Standards (S. 100).

VERFÜGBARE FLÜGELBREITEN

80N 80 90E 100

- GOLD PAKET / GOLD schwarz**
Flügel mit Blockzarge aus Holz, Edelstahlschwelle und silbernen Beschlägen oder schwarzen Beschlägen im GOLD-Paket mit schwarzer Veredelung gegen Aufpreis
- PAKET SILVER**
Flügel mit Blockzarge aus Holz, Schwelle aus rostfreiem Stahl ohne Beschläge

GEGEN AUFPREIS

Aufpreis für GOLD-Paket in schwarzer Ausführung

– RC 2

– RC 3

Tür „100“

Flügelkante schwarz

Türdrücker Lochabstand 92 mm mit oberer Rosette für RC 2-Türen, silberfarben F9 oder schwarz (Klasse 2 nach PN-EN 1906:2012)

Türdrücker Lochabstand 92 mm mit Sicherung des Zylinders und oberer Rosette für die Tür RC3 Farbe Silber F9 oder schwarz (Klasse 3 gem. PN-EN 1906:2012)

Set mit zwei silbernen Zylindern (einer mit Türgriff) mit Generalschlüsselsystem für die Tür RC2 und RC3 (Klassen 4 und 1 gem. PN-EN 1303:2015)

Guckloch (Nickel oder schwarz)

Metallabdeckungen für Türbänder: gebürstetes Nickel, Patina, Chrom glänzend, Messing glänzend, weiß und schwarz
Preis pro Set für ein Türband

Verkürzung der Tür mit Holzzarge bis auf 8 cm und mit Stahlzarge bis auf 6 cm, um je 1 cm

Intarsie LUX; Versionen zur Auswahl S. 78-81

Türschließer (Silber, Schwarz, Weiß, Braun)

magnetischer Türstopper (Türpuffer) **NEUHEIT**
(erhältlich in sechs Farben S. 132)

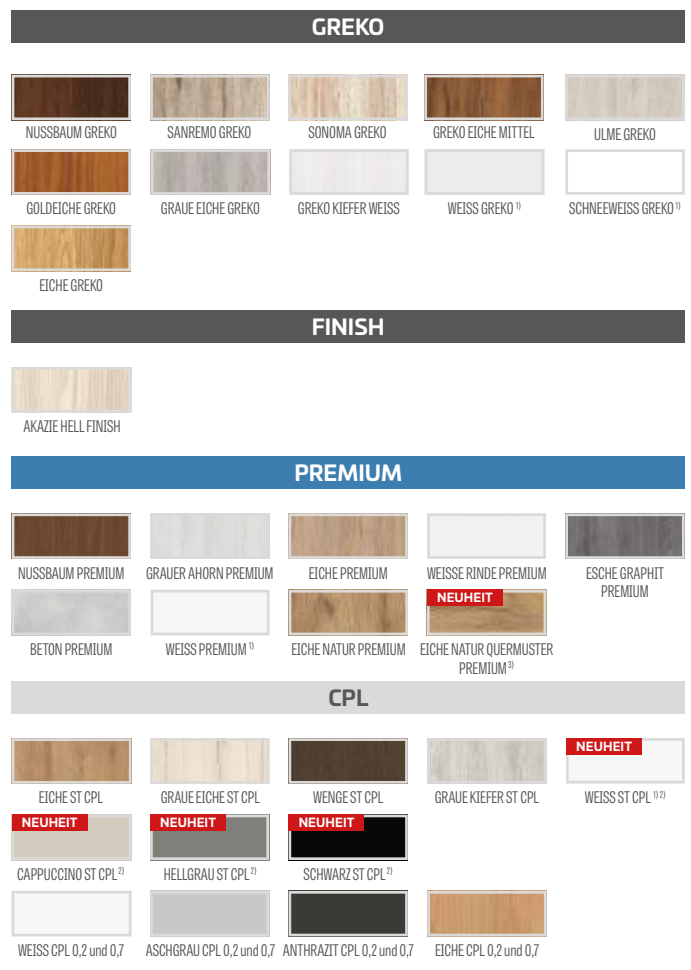

¹⁾ Türoberfläche weiß, glatt, Weißlack-Optik

²⁾ spezielle **AntiFinger-Beschichtung NEUHEIT** für weniger Schmutz und Fingerabdrücke

³⁾ der komplette Rahmen ist in EICHE NATUR PREMIUM Dekor gefertigt



BLOCKZARGE

FORTECA

SCHEMATISCHE DARSTELLUNG DER BLOCKZARGE FORTECA RC3

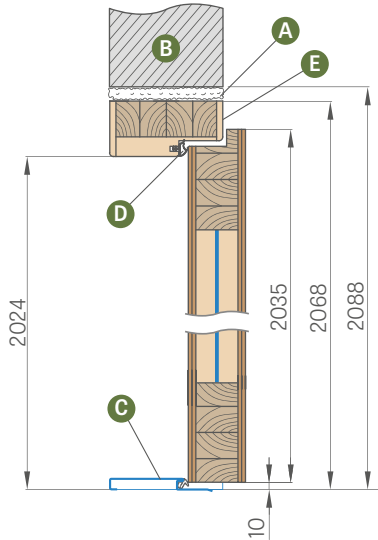

- A – Montageschaum
- B – Mauer
- C – Schwelle aus rostfreiem Blech oder Holz
- D – Gummidichtung
- E – zusätzliche innere Verstärkung der Zarge mit einem Eckschutz an der Seite der Verriegelungsbleche (nur bei der Zarge für FORTECA RC3)

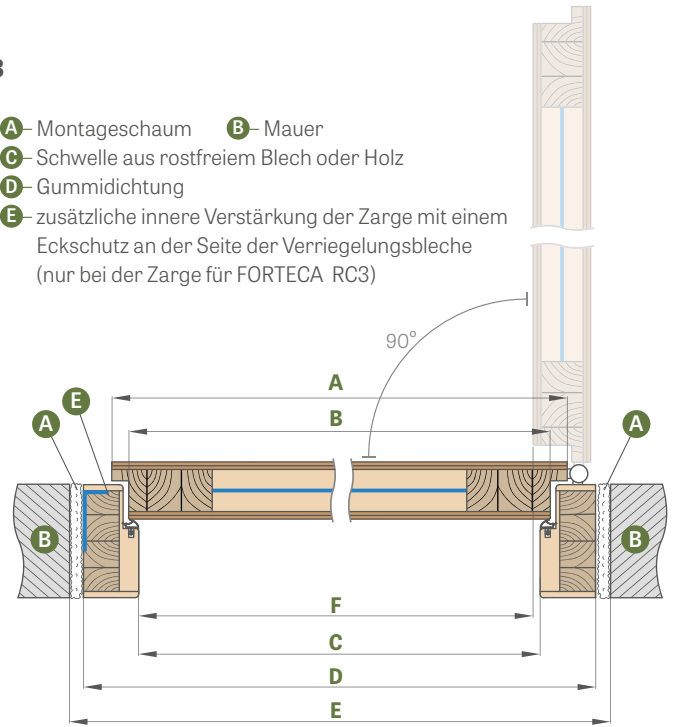

EINBAU AN DER MAUER alle 40 mm (ohne Winkelprofil mit Clips, gegen Aufpreis)

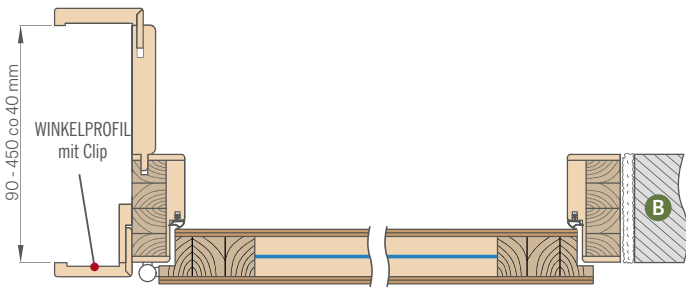

Türbreite	A	B	C	D	E	F
„80N“	804	778	764	852	892	759
„80“	848	822	808	896	936	803
„90E“	948	922	908	996	1036	903
„100“	1048	1022	1008	1096	1136	1003

„90E“ – Werksbreite

Bereich (mm)
90-130
130-170
170-210
210-250
250-290
290-330
330-370
370-410
410-450

Die Wandverkleidung ist mit einem Innenwinkelprofil von 6 cm oder 8 cm und gegen Aufpreis mit einem Außenwinkelprofil von wahlweise 6 cm oder 8 cm mit Clips und Zierbekleidung oder einem Viertelstab erhältlich.

GEGEN AUFPREIS

90 Grad-Verbindung

Winkelprofil mit Clips 60 mm oder 80 mm (Winkelprofil mit drei Clips ermöglicht die Erweiterung des Verstellbereiches um 20 mm)

Verkürzung der Tür mit Holzrahmen auf bis 8 cm alle 1 cm

Obere und seitliche Platten verfügbar, an die Wand geklebt (nur bei der einzubauenden Zarge und Winkelprofil 8 cm)

Zierbekleidung und Viertelstab

BLOCKZARGE

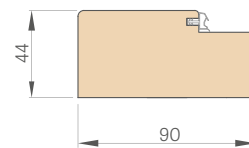

ZIERBEKLEIDUNG

(Preis S. 161)

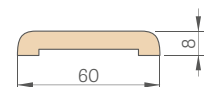

Winkelprofil 6 cm und 8 cm mit Clips

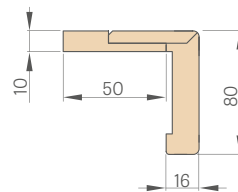

VIERTELSTAB

(Preis S. 161)

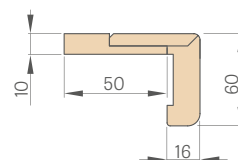
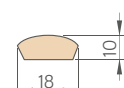



STAHLZARGEN

FORTECA

VERSTELLBARE STAHLZARGE (UMFASSUNGSZARGE)

geschweißt und bemalt RAL 9003, 9010, 9016, 8003, 8017, 7016, 7022, 9005, 7047, 1001

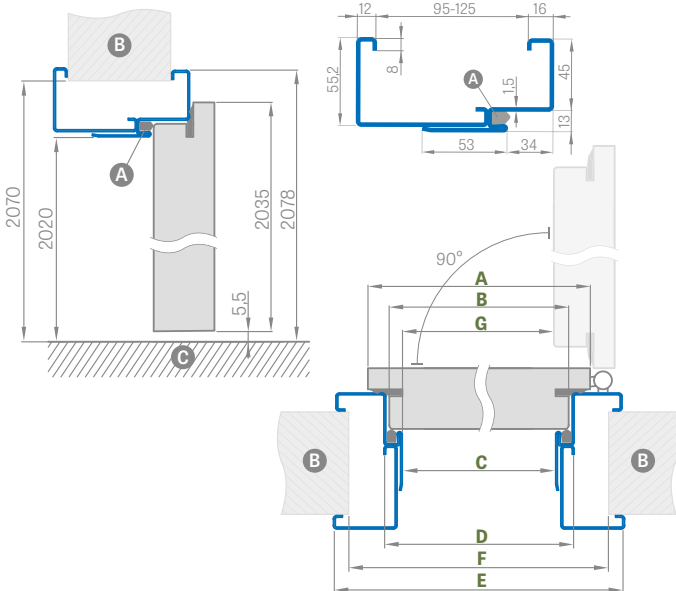

Türbreite	A	B	C	D	E	F	G
„80N“	804	778	761	787	877	865	754,5
„80“	848	822	805	831	921	910	798,5
„90ES“	960	934	917	943	1033	1022	910
„100“ ¹⁾	1048	1022	1005	1031	1121	1110	998,5

„90ES“ - Werksbreite für Stahlzarge

UMFASSUNGSZARGE AUS STAHL FORTECA RC2	
Einstellbereich min.-max. (mm)	
95-125	
125-155	
155-185	
185-215	
215-245	
245-275	
275-305	
305-335	
335-365	

UMFASSUNGSZARGE AUS STAHL FORTECA RC3	
Einstellbereich min.-max. (mm)	
95-125	
125-155	
155-185	
185-215	
215-245	
245-275	
275-305	
305-335	
335-365	

GROSSE STAHL-WINKELZARGE

geschweißt und bemalt RAL 9003, 9010, 9016, 8003, 8017, 7016, 7022, 9005, 7047, 1001

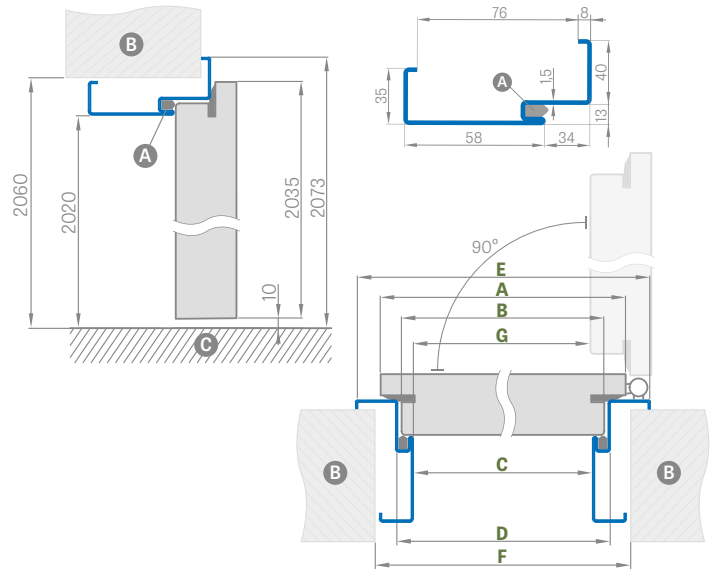

Türbreite	A	B	C	D	E	F	G
„80N“	804	778	761	787	867	840	754,5
„80“	848	822	805	831	911	885	798,5
„90ES“	960	934	917	943	1023	997	910
„100“ ¹⁾	1048	1022	1005	1031	1111	1085	998,5

EINBAU DER ECKZARGE

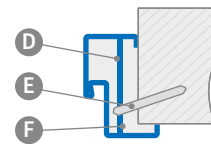

- A – Dichtung
- B – Mauer
- C – Boden
- D – Montageanker
- E – Dübel
- F – Füllung

GEGEN AUFPREIS

große Winkelzarge „100“

Verstärkung für Türschließer

Schwelle aus Edelstahl

Verkürzung der Tür mit Stahlzarge auf bis 6 cm alle 1 cm

Ausführung in verzinktem Blech

untypisches RAL (ohne intensive Farben, Perl- und Metallicfarben)



RAL 9003	RAL 9010	RAL 9016	RAL 8003	RAL 8017	RAL 7016	RAL 7022	RAL 9005	RAL 7047	RAL 1001
----------	----------	----------	----------	----------	----------	----------	----------	----------	----------



HERSE SET 32dB

HERSE SET AKUSTIC 39 dB

EINGANGSTÜREN MIT EINBRUCHSICHEREN SCHLÖSSERN ODER MEHRPUNKTSCHLÖSSERN



HERSE SET LUX 104 mit Platten in der Oberfläche NUSSBAUM GREKO mit Türdrücker ESSEN



EINBRUCHHEMMENDES SCHLOSS OBEN



EINBRUCHHEMMENDES SCHLOSS UNTEN



HAUPTHAKEN MIT REGELUNG IN DER ZARGE



TÜRDRÜCKER ESSEN



FLÜGEL 46 mm HERSE SET AKUSTIC 39 dB verstärkt mit Stahlblech



FLÜGEL 46 mm HERSE SET 32 dB mit UNP verstärkt



DŹWIĘKOCHŁONNOŚĆ **32dB/39dB**



3 TÜRBÄNDER MIT 2 GEWINDESTIFTEN Ø 16 MIT 3D-REGELUNG



3 EINBRUCHHEMMENDE SICHERHEITSBOLZEN



BLOCKZARGE aus Holz



SCHWELLE AUS HARTHOLZ (transparent lackiert)



GUCKLOCH



MAGNETISCHER TÜRPUFFER silbern



ABSENKDICHUNG mit Druckregelung



SCHWELLE AUS EDELSTAHL

FLÜGEL HERSE 32dB QUERSCHNITT

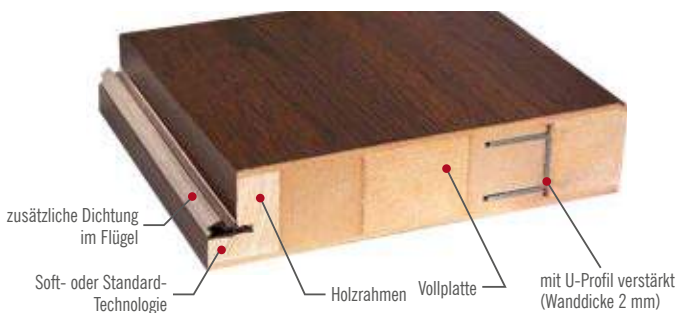

zusätzliche Dichtung im Flügel

Soft- oder Standard-Technologie

Holzrahmen

Vollplatte

mit U-Profil verstärkt (Wanddicke 2 mm)

SCHWELLE AUS HARTHOLZ

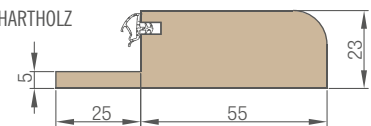

SCHWELLE AUS ROSTFREIEM BLECH

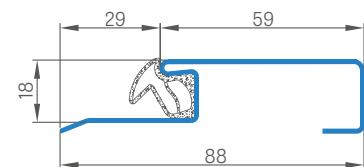



HERSE SET 32dB

HERSE SET AKUSTIC 39 dB

EINGANGSTÜREN MIT EINBRUCHSICHEREN SCHLÖSSERN ODER MEHRPUNKTSCHLÖSSERN



HERSE SET mit Oberfläche NUSSBAUM GREKO mit Türdrücker ESSEN

ALLGEMEINE INFORMATIONEN

- Die HERSE SET Türen sind für öffentliche Gebäude und Wohnungsbau als Wohnungseingangstüren (gilt nicht für die „80N“-Breite) vorgesehen.
- Der Flügel HERSE SET mit Block- und Umfassungszarge und mit allen verfügbaren Schwellen hat eine Schalldämmung von $R_w = 32\text{dB}$ oder gegen Aufpreis $R_w = 39\text{dB}$.
- Die HERSE SET Türen in den GOLD und SILVER Paketen werden komplett mit der Türschwelle geliefert; im Paket GOLD sind bereits die Öffnungen für die Klinke und das obere Schild ausgestanzt.

AUFBAU

- Rahmenholz aus Holz und MDF-Platte, mit zwei HDF-Platten beplankt
- Füllung aus einer speziellen Vollspanplatte
- mit massivem U-Profil aus Stahl verstärkt
- Flügelstärke 46 mm
- zusätzliche Dichtung im Flügel

AUSFÜHRUNG

- Flügelkante als SOFT oder STANDARD
- Die Lamine CPL 0.2 und 0.7 sind nur mit der STANDARD-Kante erhältlich, die mit ABS-Rand in der gleichen Farbe wie der Flügel überzogen ist, oder gegen Aufpreis mit schwarzem Standardrand
- Einsätze (Intarsien) in folgenden Farben: Stahl gebürstet, schwarz, Gold gebürstet und EICHE CPL 8 mm oder 220 mm breit, flächenbündig mit der Flügelebene, auf beiden Seiten des Flügels, S. 78-81
- Kante STANDARD mit Umleimer in Flügeloptik oder wahlweise in glattem Schwarz (bei Dekoroberfläche EICHE NATUR QUERMUSTER PREMIUM schwarze Kante mit Quermuster)
- Verkürzung ab Werk bis auf 8 cm möglich
- Lieferung nur mit dem unteren Schloss möglich
- Obere und seitliche Platten an die Wand geklebt (nur bei Umfassungszarge mit 8 cm Winkelprofil) - Seite 134

BESCHLÄGE

- drei silberne Türbänder mit jeweils 2 Gewindestiften $\varnothing 16$ mit 3D-Regelung (2D mit Stahlzarge)
- zwei einbruchssichere Dreieriegelschlösser der Klasse 2 mit Profilzylinder (im Preis wahlweise nur das untere Schloss enthalten)
- drei diebstahlsichere Sicherungsbolzen an der Bandseite
- Anwendung des Türschließers möglich
- Lochabstand des unteren Schlosses 72 mm
- wahlweise gegen Aufpreis erhältlich: Mehrpunktschloss für zwei Zylindern mit Bolzen

BLOCK- UND UMFASSUNGSZARGE MIT FALZ

- Ein elektrischer Türschließer kann nur für das untere Schloss in der Zarge installiert werden, dann kann das obere Schloss im Flügel nicht eingesetzt werden.
- an der Zarge verstellbare Hauptverriegelung
- Breite 80N gilt nur für die Blockzarge

GOLD PAKET

SILVER PAKET

TÜRBLATT

VERFÜGBARE FLÜGELBREITEN

80N 80 90E 100

KANTENVEREDELUNG



GOLD-PAKET PAKET SILVER

Flügel mit Blockzarge aus Holz, Schwelle aus rostfreiem Stahl und Beschlägen ¹⁾

Flügel mit Blockzarge aus Holz, Schwelle aus rostfreiem Stahl ohne Beschläge ¹⁾

¹⁾ Bestandteile der Beschläge: Griff ESSEN Nickel satiniert, oberes Schild, Zylinder im 1-Schlüssel-System (oberes Zylinder mit Knauf), Türspion (ohne Vorbohrung) in Silber oder Schwarz gegen Aufpreis

GEGEN AUFPREIS

GOLD Paket mit Schwarz

Türspion silbern
Türspion schwarz

Schwelle aus Hartholz (Klarlack) mit Dichtung von 55 mm oder Schwelle aus rostfreiem Stahl mit Dichtung

Schwelle aus Hartholz (Klarlack) für die Umfassungszarge

Türschließer (Silber, Schwarz, Weiß, Braun)

Verstärkung für Türschließer

Absenkdichtung ²⁾

Kürzung des Flügels mit Holzzarge auf 8 cm und Stahlzarge auf 6 cm alle 1 cm oder Produkt in CZ-Norm

Flügelkante schwarz

Flügel oder Paket „100“

Zylinder 30/45 silbern
Zylinder 30/45 schwarz

Zylinder mit Griff 30G/45 oder 30/45G silbern
Zylinder mit Griff 30G/45 oder 30/45G schwarz

Zylinder 30/45 und Zylinder mit Griff 30G/45 oder 30/45G im Zentralschlüsselsystem silbern
– schwarze Variante

Metallabdeckungen für Türbänder: gebürstetes Nickel, Patina, Chrom glänzend, Messing glänzend, weiß und schwarz

Türdrücker ESSEN (Nickel satiniert, Patina, schwarz)

Oberschild ESSEN (Nickel satiniert, Patina, schwarz)

Intarsie LUX; Versionen zur Auswahl S. 78-81

Aufpreis für die Tür HERSE SET AKUSTIC 39 dB Tür (wird zu GOLD- und SILBER-Paketen oder Flügeln hinzugefügt)

Winkelprofil mit Clips 3 Stück (ermöglicht eine Vergrößerung des Einstellbereichs um 20 mm)

magnetischer Türstopper (Türpuffer) ²⁾ **NEUHEIT**
(erhältlich in sechs Farben S. 132)

Mehrpunktschloss (Riegel mit Bolzen) mit zwei Schlössern

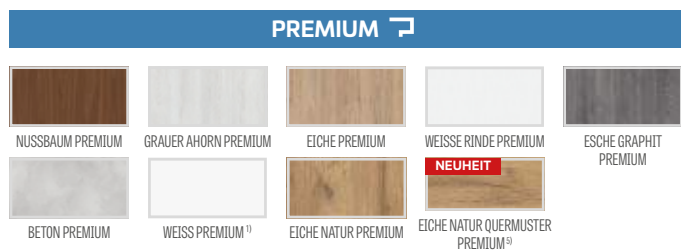
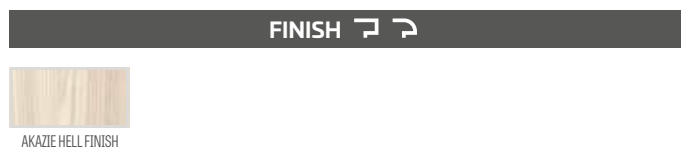
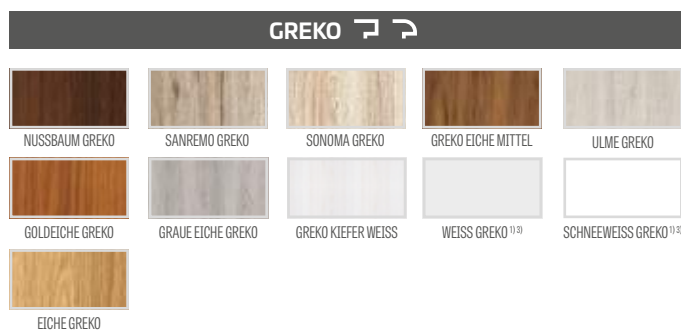

¹⁾ Türoberfläche weiß, glatt, Weißlack-Optik

²⁾ die Verwendung des Türstoppers verhindert den Einsatz einer Absenkdichtung und umgekehrt

³⁾ nur in der Version STANDARD

⁴⁾ spezielle **AntiFinger-Beschichtung** **NEUHEIT** für weniger Schmutz und Fingerabdrücke

⁵⁾ der komplette Rahmen ist in EICHE NATUR PREMIUM Dekor gefertigt



HERSE SET, Dekorfolie EICHE NATUR PREMIUM, Griff ESSEN schwarz



HERSE MAX SET 32dB

HERSE MAX SET AKUSTIC 39 dB

EINGANGSTÜREN MIT EINBRUCHSICHEREN SCHLÖSSERN ODER MEHRPUNKTSCHLÖSSERN



HERSE MAX SET 23 mit Oberfläche EICHE PREMIUM und Türdrücker ESSEN

ALLGEMEINE INFORMATIONEN

- Die HERSE MAX SET Türen sind für öffentliche Gebäude und Wohnungsbau als Wohnungseingangstüren (gilt nicht für die „80N“ Breite) vorgesehen.
- Flügel HERSE MAX SET mit Block- und Umfassungszarge und mit jeder verfügbaren Schwelle hat eine Schalldämmung bei $R_w = 32\text{dB}$ oder gegen Aufpreis $R_w = 39\text{dB}$.
- Die HERSE MAX SET Türen in den GOLD und SILVER Paketen werden komplett mit der Türschwelle, vormontiert; im Paket GOLD werden bereits die Öffnungen für die Klinke und die obere Rosette ausgestanzt.

AUFBAU

- Rahmenholz aus Holz und MDF-Platte, mit zwei HDF-Platten beplankt
- Füllung aus einer speziellen Vollspanplatte
- mit massivem U-Profil aus Stahl verstärkt
- Flügelstärke 46 mm
- zusätzliche Dichtung im Flügel

AUSFÜHRUNG

- STANDARD-Kante mit Umleimer in der Flügeloptik oder
- wahlweise in glattem Schwarz (bei Dekoroberfläche EICHE NATUR QUERMUSTER PREMIUM schwarze Kante mit Quermuster)
- gefräste HDF-Platte mit PREMIUM-Oberfläche
- Verkürzung ab Werk bis auf 8 cm möglich
- Obere und seitliche Platten an die Wand geklebt (nur bei Umfassungszarge mit 8 cm Winkelprofil) - Seite 134

BESCHLÄGE

- drei silberne Türbänder mit jeweils 2 Gewindestiften $\varnothing 16$ mit 3D-Regelung
- zwei einbruchssichere Dreiriegelschlösser der Klasse 2 mit Profilzylinder (im Preis wahlweise nur das untere Schloss enthalten)
- drei diebstahlsichere Sicherungsbolzen an der Bandseite
- Anwendung des Türschließers möglich
- Lochabstand des unteren Schlosses 72 mm
- wahlweise gegen Aufpreis erhältlich: Mehrpunktschloss für zwei Zylindern mit Bolzen

BLOCK- UND UMFASSUNGSZARGE MIT FALZ

- Ein elektrischer Türschließer kann nur für das untere Schloss in der Zarge installiert werden, dann kann das obere Schloss im Flügel nicht eingesetzt werden.
- an der Zarge verstellbare Hauptverriegelung
- Die Breite **80N** gilt nur für die Blockzarge

FRÄSUNG

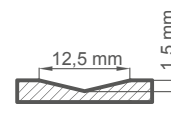

VERFÜGBARE FLÜGELBREITEN

80N 80 90E 100

KANTENVEREDELUNG

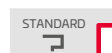

GOLD PAKET

SILVER PAKET

TÜRBLATT

PREMIUM



NUSSBAUM PREMIUM



GRAUER AHORN PREMIUM



EICHE PREMIUM

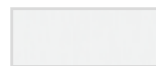

WEISSE RINDE PREMIUM



ESCHE GRAPHIT PREMIUM



BETON PREMIUM



EICHE NATUR PREMIUM

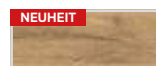

EICHE NATUR QUERMUSTER PREMIUM²⁾

GOLD-PAKET PAKET SILVER

Flügel mit Blockzarge aus Holz, Schwelle aus rostfreiem Stahl und Beschlägen ¹⁾

Flügel mit Blockzarge aus Holz, Schwelle aus rostfreiem Stahl ohne Beschläge ¹⁾

¹⁾ Bestandteile der Beschläge: Griff ESSEN Nickel satiniert, oberes Schild, Zylinder im 1-Schlüssel-System (oberes Zylinder mit Knauf), Türspion (ohne Vorbohrung) in Silber oder Schwarz gegen Aufpreis

²⁾ der komplette Rahmen ist in EICHE NATUR PREMIUM Dekor gefertigt

GEGEN AUFPREIS

GOLD Paket mit Schwarz

Türspion silbern

Türspion schwarz

Flügelkante schwarz

Schwelle aus Hartholz (Klarlack) mit Dichtung von 55 mm oder Schwelle aus rostfreiem Stahl mit Dichtung

Schwelle aus Hartholz (Klarlack) für die Umfassungszarge

Türschließer (Silber, Schwarz, Weiß, Braun)

Verstärkung für Türschließer

Absenkdichtung ¹⁾

Kürzung des Flügels mit Holzzarge auf 8 cm und Stahlzarge auf 6 cm alle 1 cm oder Produkt in CZ-Norm

Flügel oder Paket „100“

Zylinder 30/45 silbern

Zylinder 30/45 schwarz

Zylinder mit Griff 30G/45 oder 30/45G silbern

Zylinder mit Griff 30G/45 oder 30/45G schwarz

Zylinder 30/45 und Zylinder mit Griff 30G/45 oder 30/45G im Zentralschlüsselsystem silbern
– schwarze Variante

Metallabdeckungen für Türbänder: gebürstetes Nickel, Patina, Chrom glänzend, Messing glänzend, weiß und schwarz

Türdrücker ESSEN (Nickel satiniert, Patina, schwarz)

Oberschild ESSEN (Nickel satiniert, Patina, schwarz)

Aufpreis für die Tür HERSE MAX SET AKUSTIC39 dB (wird zu den Paketen GOLD und SILBER oder Flügel hinzugefügt)

Winkelprofil mit Clips 3 Stück (ermöglicht eine Vergrößerung des Einstellbereichs um 20 mm)

magnetischer Türstopper (Türpuffer) ¹⁾ **NEUHEIT**
(erhältlich in sechs Farben S. 132)

Mehrpunktschloss (Riegel mit Bolzen) mit zwei Schlössern



HERSE MAX SET 24



HERSE MAX SET 25



HERSE MAX SET 26



HERSE MAX SET 27



HERSE MAX SET 28



HERSE MAX SET 29



HERSE MAX SET 30



HERSE MAX SET 31

¹⁾ die Verwendung des Türstoppers verhindert den Einsatz einer Absenkdichtung und umgekehrt



BLOCK- UND UMFASSUNGSZARGE

HERSE SET, HERSE MAX SET

SCHEMATISCHE DARSTELLUNG DER BLOCKZARGE HERSE SET

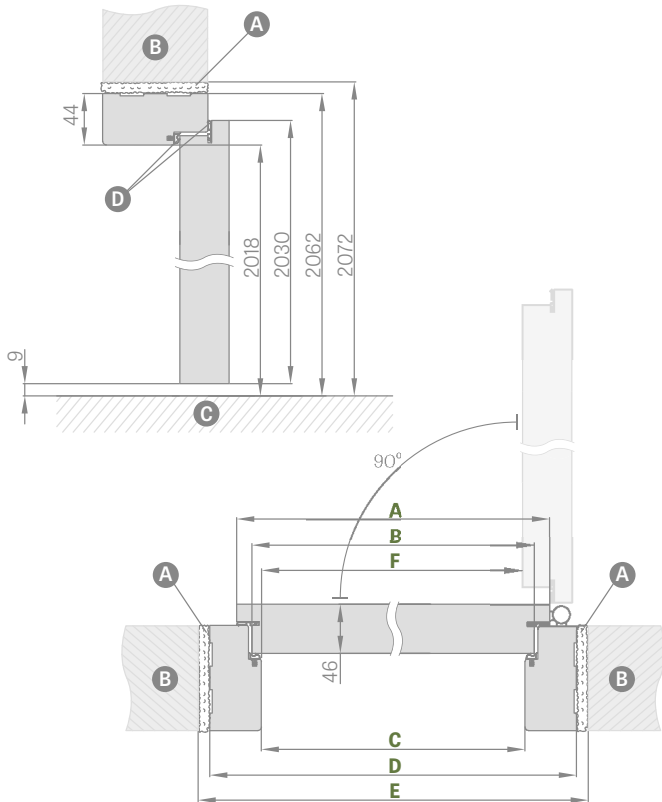

Türbreite	A	B	C	D	E	F
„80N“	804	777	764	852	872	756
„80“	844	817	804	892	912	796
„90E“	948	921	908	996	1016	900
„100“	1044	1017	1004	1092	1112	996

„90E“ – Werksbreite

SCHEMATISCHE DARSTELLUNG DER UMFASSUNGSZARGE HERSE SET

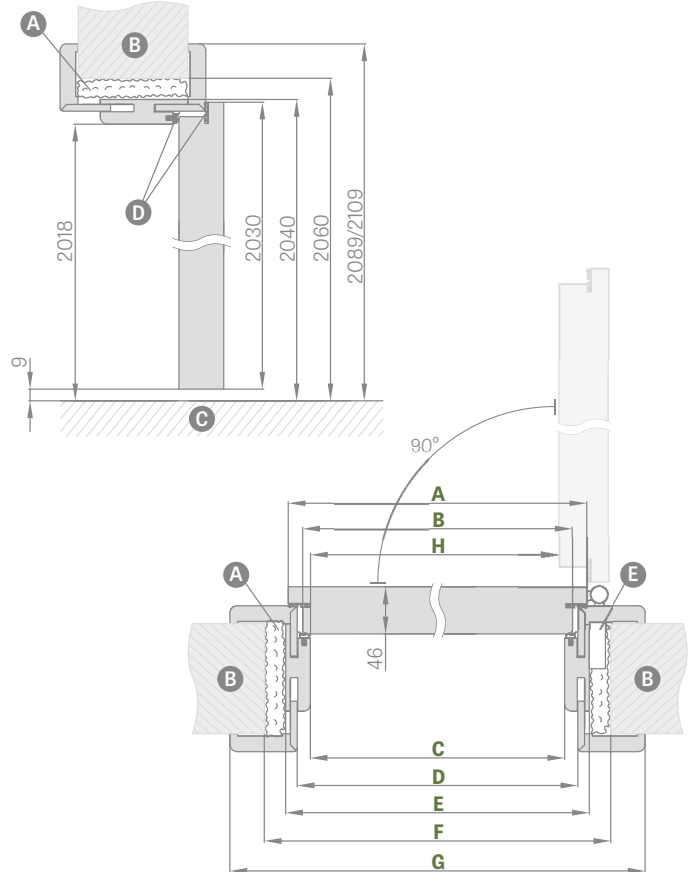

Türbreite	A	B	C	D	E	F	G	H
„80“	844	817	804	826	848	888	946*/986**	796
„90E“	948	921	908	930	952	992	1050*/1090**	900
„100“	1044	1017	1004	1026	1048	1088	1146*/1186**	996

* Zierbekleidung 6 cm / ** Zierbekleidung 8 cm

- A** – Montageschaum
- B** – Mauer
- C** – Boden
- D** – Gummidichtung
- E** – Schließgehäuse

EINSTELLBEREICH DER UMFASSUNGSZARGE

Zierbekleidung 6 cm / Zierbekleidung 8 cm

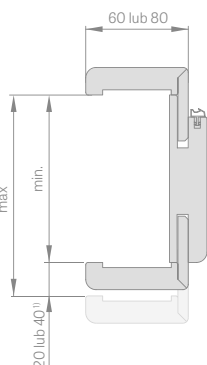

VERSTELLBARE HOLZSCHWELLE

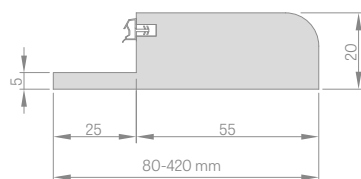

BLOCKZARGE

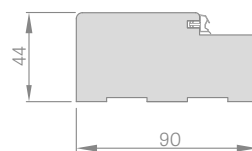

ZIERBEKLEIDUNG

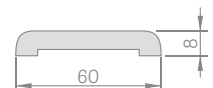

WINKELPROFIL 6 cm und 8 cm mit Clips

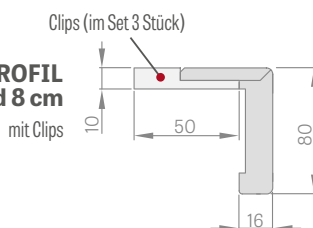

Clips (im Set 3 Stück)

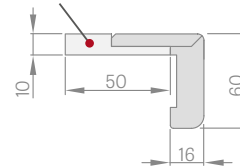

VIERTELSTAB

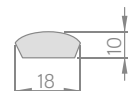

¹⁾ 40 mm für den Bereich 280-320 mm

PREISE FÜR BLOCK- UND UMFASSUNGSZARGEN

	Einstellbereich min.-max. (mm)
1 Element	80-100
	100-120
	120-140
	140-160
	160-180
	180-200
	200-220
	220-240
	240-260
	260-280
2 Elemente	280-320
	320-340
	340-360
	360-380
	380-400
	400-420

SCHWELLE AUS HARTHOLZ KLARLACK 55 mm



- Zargen in CPL 0.2 werden auch in Kombination mit Türen in CPL 0.7 verwendet
- Die Zargenverbindung 90 Grad ist nur für Zargen mit einer Zierbekleidung von 8 cm möglich.
Aufpreis für den 90 Grad-Anschluss
- Elektrischer Türöffner
- Verstärkung für Türschließer der Umfassungszarge
- Winkelprofil mit drei Clips (Winkelprofil mit Clips ermöglicht eine Vergrößerung des Verstellbereichs um 20 mm)
- Zierbekleidung und Türrahmenleiste – Preis S. 161
- Erhältliche obere und seitliche Platten, die an die Wand geklebt werden (nur bei der Umfassungszarge und Zierbekleidung 8 cm) – Preis S. 134
- Die Tür mit Holzzarge kann um bis zu 8 cm alle 1 cm gekürzt werden, oder Produkt in CZ-Norm
- Es besteht die Möglichkeit, die Zarge und die Schwelle aus Hartholz bis zum Bereich von 500-520 mm herzustellen – der Aufpreis für jede 2 cm beträgt, basierend auf dem Bereich von 400-420 mm



STAHLZARGEN

HERSE SET, HERSE MAX SET

UMFASSUNGSZARGEN AUS STAHL (VERSTELLBAR) HERSE SET

geschweißt und bemalt RAL 9003, 9010, 9016, 8003, 8017, 7016, 7022, 9005, 7047, 1001

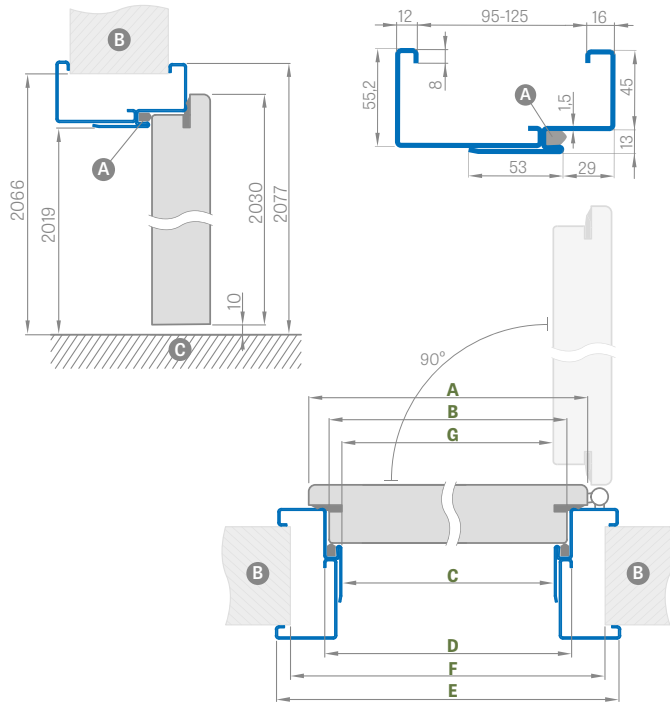

Türbreite	A	B	C	D	E	F	G
„80N“	804	777	761	787	877	855	756
„80“	844	817	801	827	917	895	796
„90ES“	948	921	905	931	1021	999	900
„100“	1044	1017	1001	1027	1117	1095	996

„90ES“ - Werksbreite für Stahlzarge

Einstellbereich min.-max. (mm)
95-125
125-155
155-185
185-215
215-245
245-275
275-305



GROSSE STAHL-WINKELZARGE, HERSE SET

geschweißt und bemalt RAL 9003, 9010, 9016, 8003, 8017, 7016, 7022, 9005, 7047, 1001

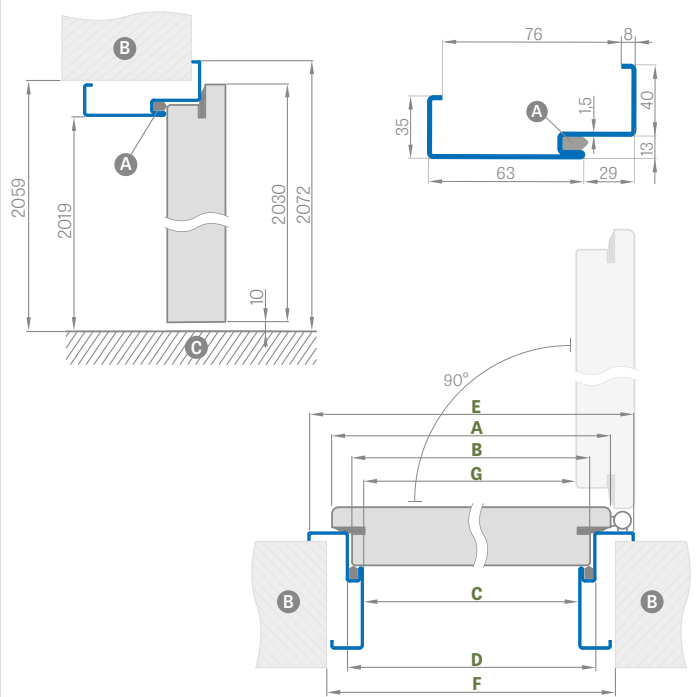

Türbreite	A	B	C	D	E	F	G
„80N“	804	777	761	787	867	841	756
„80“	844	817	801	827	907	881	796
„90ES“	948	921	905	931	1011	985	900
„100“	1044	1017	1001	1027	1107	1081	996

EINBAU DER ECKZARGE

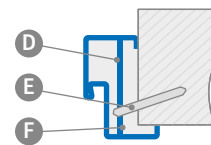

- A - Dichtung
- C - Boden
- E - Dübel
- B - Mauer
- D - Montageanker
- F - Füllung

GEGEN AUFPREIS

große Winkelzarge „100“

elektrischer Türschließer

Verstärkung für Türschließer

Kürzung der Tür mit Stahlzarge bis zu 6 cm, um je 1 cm

Schwelle aus Edelstahl

Ausführung in verzinktem Blech

untypisches RAL (ohne intensive Farben, Perl- und Metallfarben)



STAHLZARGE UNITED

HERSE SET, HERSE MAX SET

SCHEMA DER STAHLZARGE UNITED

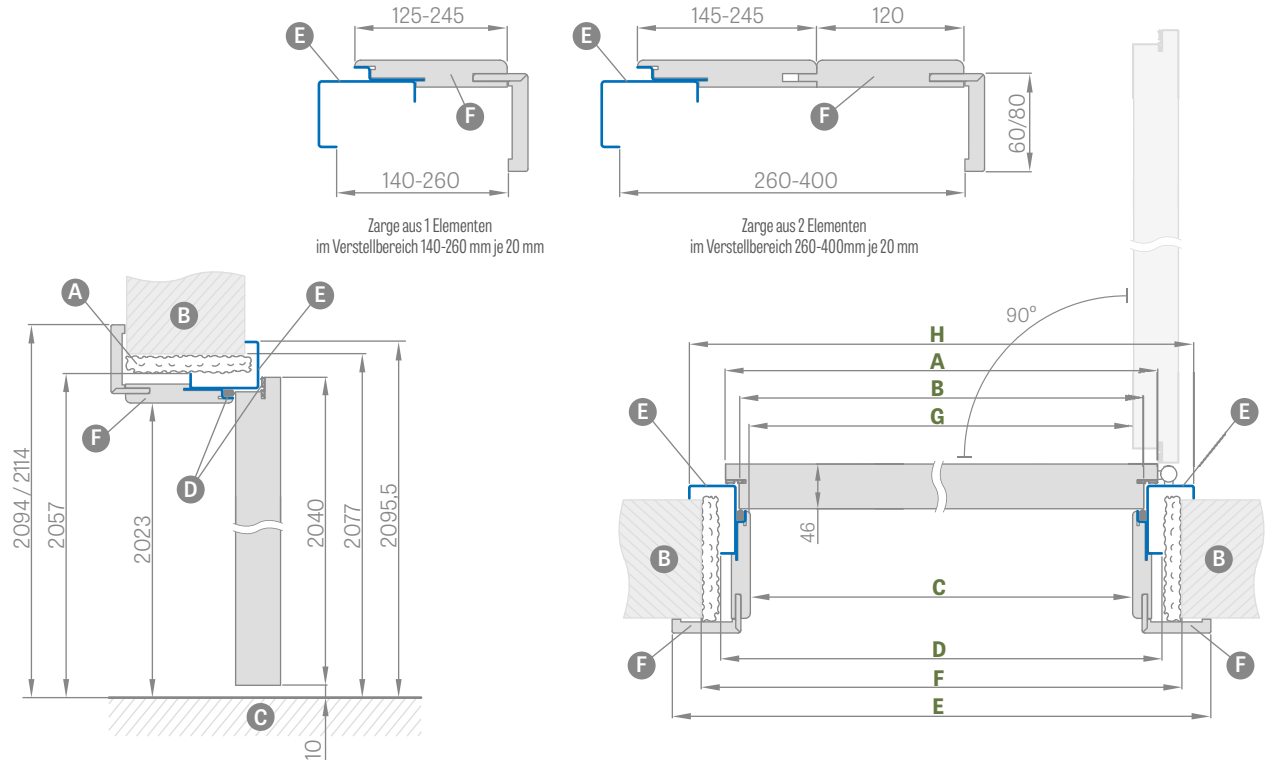

Türbreite	A	B	C	D	E	F	G	H
„80U“	844	817	791,5	859	933,5/973,5	899	790	935
„90EU“	960	933	907,5	975	1049,5/1089,5	1015	906	1051
„100U“	1044	1017	991,5	1059	1133,5/1173,5	1099	990	1135

„90EU“ - Einbettungsbreite auf UNITED-Stahlrahmen

- A** – Montageschaum **B** – Mauer
- C** – Boden **D** – Gummidichtung
- E** – Stahlteil in RAL-Farbe lackiert
- F** – MDF-Teil furniert

GEGEN AUFPREIS

elektrischer Türschließer

Verstärkung für Türschließer

Kürzung der Tür mit Stahlzarge UNITED bis zu 6 cm, um je 1 cm

Schwelle aus Edelstahl, Höhe 20 mm

Ausführung in verzinktem Blech

untypisches RAL (ohne intensive Farben, Perl- und Metallicfarben)

	Einstellbereich min.-max. (mm)
1 Element	140-160
	160-180
	180-200
	200-220
	220-240
	240-260
2 Elemente	260-280
	280-300
	300-320
	320-340
	340-360
	360-380
	380-400

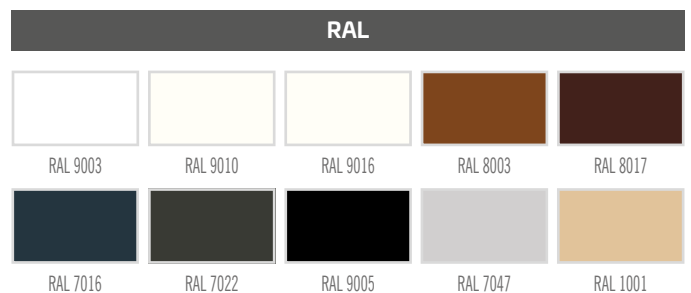



LEDA EI30, EI60

INNENLIEGENDE FEUERSCHUTZ-EINGANGSTÜR IN DER TECHNOLOGIE HALSPAN

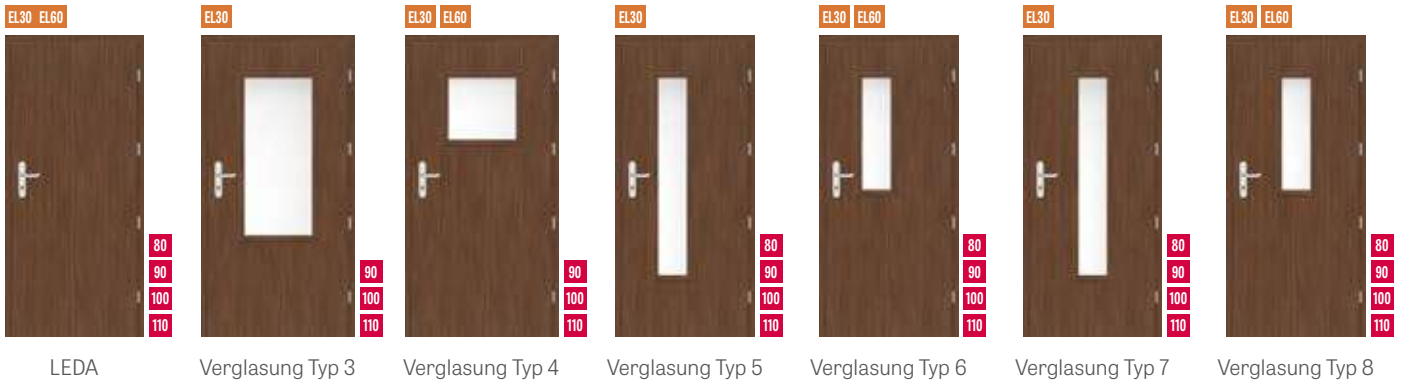

FLÜGEL MIT VERSTELLBARER STAHLZARGE (UMFASSUNGSZARGE)

Einstellbereich min.-max. (mm)
95-125
125-155
155-185
185-215
215-245
245-275
275-305

GREKO

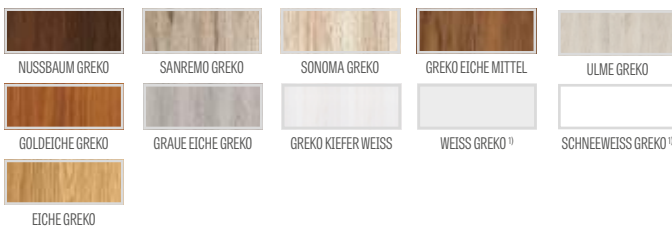

FINISH



CPL



PREMIUM

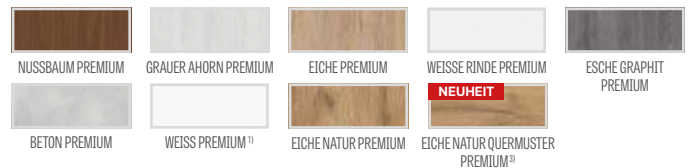

¹⁾ Türoberfläche weiß, glatt, Weißlack-Optik

²⁾ spezielle **AntiFinger-Beschichtung** **NEUHEIT** für weniger Schmutz und Fingerabdrücke

³⁾ der komplette Rahmen ist in EICHE NATUR PREMIUM Dekor gefertigt

ALLGEMEINE INFORMATIONEN

Die feuerhemmende Funktion, Rauchdichtigkeit und die akustischen Eigenschaften werden ausschließlich bei der Montage eines kompletten Sets gewährleistet, bestehend aus: feuerhemmendes Türblatt (standardmäßig inkl. Dichtungen, Schloss, Türbänder, absenkbares Bodendichtung), Zarge, Türschließer sowie Schließzylinder und Türdrücker in Übereinstimmung mit den Anforderungen der Polnischen Norm.

Der Schallschutz der Türen im HALSPAN System, inklusive Absenkabdichtung, gemäß PN-B-02151-03:1999 beträgt $R_w=32$ dB

Diese Flügel sind ausschließlich zusammen mit einer Zarge aus Holz oder Stahl lieferbar.

AUFBAU

- Türfüllung - spezielle HALSPAN-Platte mit einer Dicke von 44 mm bei EI30 und 54 mm bei EI60
- Gesamtstärke des Flügels 50 mm für EI30 und 60 mm für EI60
- Rahmen aus Nadelholz
- Brandschutzdichtung sowie Rauchdichtung (Quellband)
- Absenkabdichtung
- feuerfestes Klarglas, die Glasbreite ist unabhängig von der Flügelbreite

AUSFÜHRUNG

- Kante des Flügels in STANDARD-Technologie (in den Laminaten CPL 0,2 und 0,7) mit ABS-Kante (nur in der Farbe des Flügels) oder schwarzer Standardrand gegen Aufpreis
- Einsätze (Intarsien) in folgenden Farben: Stahl gebürstet, schwarz, Gold gebürstet und EICHE CPL 8 mm oder 220 mm breit, flächenbündig mit der Flügelebene, auf beiden Seiten des Flügels. Gilt nur für LEDA Vollplattentür. Arten von Intarsien auf den Seiten 78-81
- zweiseitige Intarsien nur auf dem vollen Flügel, bei Zweiflügeltüren auf dem aktiven Flügel)
- Kante mit Umleimer in Flügeloptik oder wahlweise in glattem Schwarz (bei Dekoroberfläche EICHE NATUR QUERMUSTER PREMIUM schwarze Kante mit Quermuster)
- Obere und seitliche Platten an die Wand geklebt (nur bei Zargen mit Winkelprofil 8 cm) – S. 134

BESCHLÄGE

- vier Türbänder $\varnothing 16$, verstellbar in drei Ebenen (2D-Stahlzarge)
- Schloss mit Profilzylinder
- Türschließer gegen Aufpreis

ZARGEN

- feuerhemmende Blockzarge aus Holz
- Feuerschutzdichtung
- verstellbares Schließblech
- aus Stahl, verstellbar, große Winkelzarge oder geschweißte Blockzarge RAL 9010, 8003, 8017, 7035, 7016, 1005
- Blockzarge aus schwarzem Blech, Stärke 1,5 mm, RAL-Pulverbeschichtung, an den Ecken geschweißt, mit Feuerschutzdichtung und Verstärkung für Türschließer im Standard.

GEGEN AUFPREIS

Türschließer Brandschutz-Systeme in den Farben: Silber, Schwarz, Weiß, Braun

Gleitschienen-Türschließer für Brandschutz-Systeme (nur für Zargen ohne Einbau oder für Zargen mit Einbau mit Clips-Winkelprofil) in den Farben: Silber, Schwarz, Weiß, Braun

feuerhemmender Lüftungsgitter

Türdrücker JOWISZ INOX langes Schild Zylinder S. 127

Zylinder 30/40 (EI30) oder 30/50 (EI60)

Farbe des Brandschutz-Türspion: Chrom satiniert

Metallabdeckungen für Türbänder (matt verchromt, schwarz)

Fallen-Riegel Schloss mit Brandschutzeigenschaften oben

Flügelkante schwarz

Einbau für EI30 ab 100 bis 460 mm und Einbau für EI60 ab 120 bis 480 alle 40 mm

Einbau von Zwei-Flügel-Türen

elektrischer Türschließer, feuerhemmend (Standard) 12/24V (nicht für die Stahlzarge)

untypisches RAL der Stahlzarge (ohne intensive Farben, Perl- und Metallfarben)

Stahlzarge aus verzinktem Blech

Intarsie LUX, Versionen zur Auswahl S. 78-81 (zweiseitig auf dem vollen Flügel, bei Zwei-Flügel-Türen auf dem aktiven Flügel)

Laminat CPL 0,2 (für Türen ohne Einbau)

Laminat CPL 0,7 (für Türen ohne Einbau)

Winkelprofil mit Clips¹⁾ (das Winkelprofil mit Clips ermöglicht eine Vergrößerung des Verstellbereiches um 20 mm)

Aufpreis zum Flügel „110“

Obere und seitliche Platten werden an die Wand geklebt (nur beim Einbau mit dem Winkelprofil 8 cm)

¹⁾ Beim Einbau ist das Winkelprofil mit Clips im Preis inbegriffen



LEDA EI30, EI60

MIT EINEM FLÜGEL

BLOCKZARGE AUS HOLZ

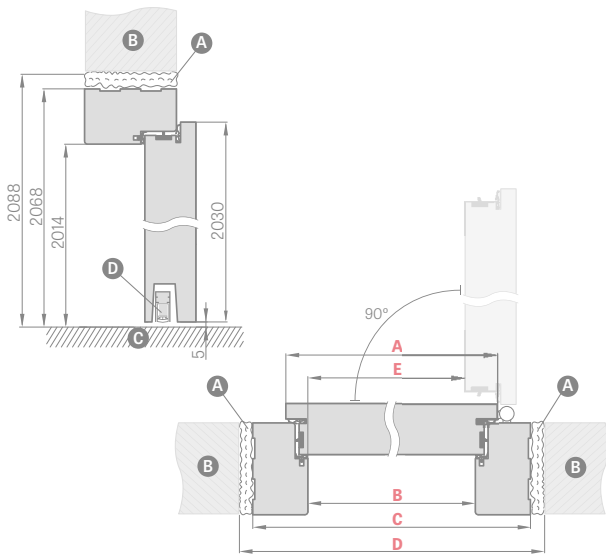

Türbreite	A	B	C	D	E
„80“	860	817	925	955	805
„90E“	960	917	1025	1055	905
„100“	1060	1017	1125	1155	1005
„110“	1160	1117	1225	1255	1105

„90E“ - Werksbreite

- A** Feuerschutz-Montageschaum
- B** Wand
- C** Boden
- D** Absenkdichtung

QUERSCHNITT DER FEUERSCHUTZZARGE IM MAUERWERK EINGEBAUT MIT WINKELPROFIL UND CLIPS

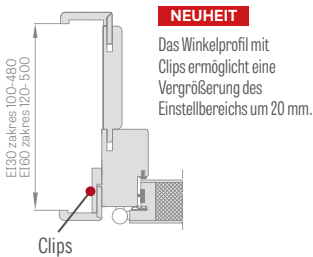

WINKELPROFIL 6 cm und 8 cm mit Clips

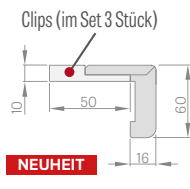
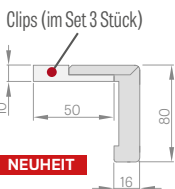

QUERSCHNITT DER BRANDSCHUTZ-BLOCKZARGE MIT BASIS-WANDVERKLEIDUNG



QUERSCHNITT DER FEUERSCHUTZ-BLOCKZARGE

TÜRÖFFNERER MIT SCHIENE¹⁾



TÜRÖFFNERER



¹⁾ Schienen-Türschließer nur für Blockzargen oder zum Einbau mit Winkelprofil und Clips

UMFASSUNGS-FEUERSCHUTZZARGE AUS STAHL

geschweißt und bemalt RAL 9003, 9010, 9016, 8003, 8017, 7016, 7022, 7047, 1001

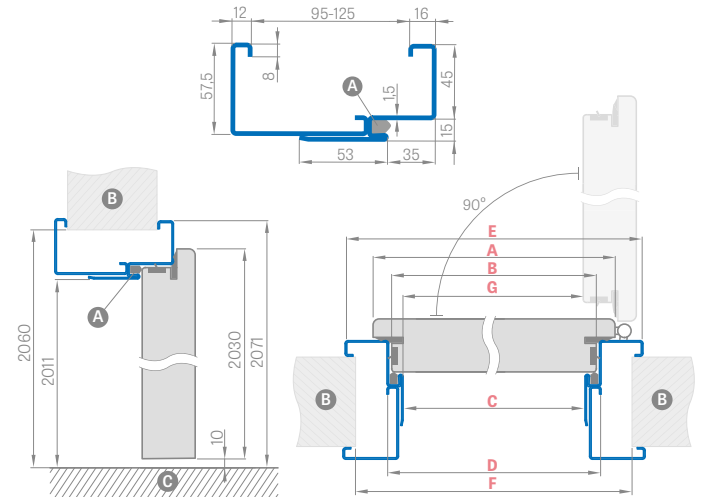

Türbreite	A	B	C	D	E	F	G
„80“	860	834	813	843	933	910	802
„90ES“	960	934	913	943	1033	1010	902
„100“	1060	1034	1013	1043	1133	1110	1002
„110“	1160	1134	1113	1143	1233	1210	1102

„90ES“ - Werksbreite für Stahlzarge

GROSSE FEUERSCHUTZ-WINKELZARGE AUS STAHL

geschweißt und bemalt RAL 9003, 9010, 9016, 8003, 8017, 7016, 7022, 7047, 1001

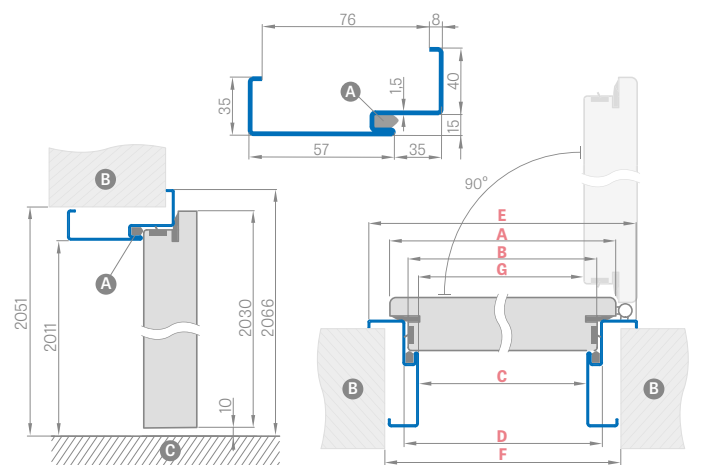

Türbreite	A	B	C	D	E	F	G
„80“	860	834	813	843	923	890	802
„90ES“	960	934	913	943	1023	990	902
„100“	1060	1034	1013	1043	1123	1090	1002
„110“	1160	1134	1113	1143	1223	1190	1102

RAL



RAL 9003²⁾ RAL 9010 RAL 9016 RAL 8003 RAL 8017 RAL 7016 RAL 7022²⁾ RAL 7047 RAL 1001

²⁾ Mit Aufpreis von +10 %



LEDA EI30, EI60

MIT ZWEI FLÜGELN

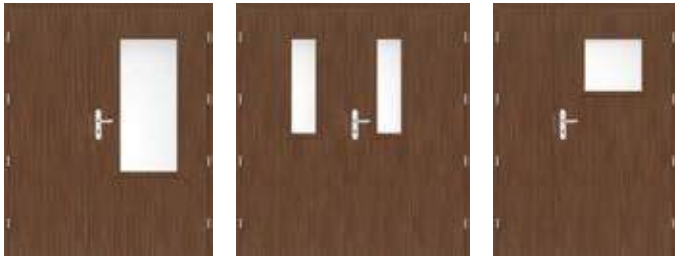

LEDA 3 „90E“
+ passiver Flügel „60“

LEDA 6 „90E“
+ passiver Flügel „80“

LEDA 4 „90E“
+ Zusatzmodul „40“

VERFÜGBARE BREITEN DER AKTIVEN FLÜGEL JE NACH ART DER FEUERSCHUTZTÜR

LEDA EL30 EL60 80 90E 100	LEDA Verglasungstyp 3 EL30 90E 100	LEDA Verglasungstyp 4 EL30 EL60 90E 100	LEDA Verglasungstyp 5 EL30 80 90E 100
LEDA Verglasungstyp 6 EL30 EL60 80 90E 100	LEDA Verglasungstyp 7 EL30 80 90E 100	LEDA Verglasungstyp 8 EL30 EL60 80 90E 100	

VERFÜGBARE BREITEN DER PASSIVEN FLÜGEL JE NACH ART DER FEUERSCHUTZTÜR

LEDA EL30 EL60 60 70 80	LEDA Verglasungstyp 5 EL30 70 80	LEDA Verglasungstyp 6 EL30 EL60 70 80
LEDA Verglasungstyp 7 EL30 70 80	LEDA Verglasungstyp 8 EL30 EL60 70 80	

LEDA EI30 und EI 60 ZWEI FLÜGEL

- Die Zwei-Flügel-Türen werden auf Basis der Modelle LEDA EI30 und EI60 in den jeweils passenden Eigenschaften gefertigt: Farbe, Ausführung (STANDARD);
- Passiver Flügel in den folgenden Versionen:
 - voller Flügel in den Breiten „60“, „70“, „80“
 - verglast in den Typen 5, 6, 7, 8 für EI30 und verglast in den Typen 6 und 8 für EI 60
- Das Zusatzmodul wird in den Breiten „30“, „40“ und „50“ angeboten und ist in jeder Version ein glatter voller Flügel;
- Der Passivflügel und das Zusatzmodul sind mit Bodenschließmulden und Verriegelungen ausgestattet, sie haben keine Schlagleisten.

PREISE FÜR ZWEIFLÜGELIGE TÜREN

Die Summe besteht aus:

- aktiver Teil = Preis für eine Tür mit einem Flügel plus eventuelle Zuschläge wie bei Türen mit einem Flügel
- passiver Teil

VERFÜGBARE FLÜGELBREITEN

aktiver Flügel **80 90E 100** + passiver Flügel **60 70 80**
 aktiver Flügel **80 90E 100** + volles Zusatzmodul glatt **30 40 50**

	FEUERSCHUTZTÜREN MIT ZWEI FLÜGELN ZARGE AUS HOLZ								
	„110“	„120“	„130“	„140“	„150“	„160“	„170“	„180“	
A Breite des aktiven Flügels	860	860 960	860 960 1060	860 960 1060	860 960 1060	860 960 1060	960 1060	1060	
B Breite des passiven Flügels oder des Zusatzmoduls	347	447 347	547 447 347	647 547 447	747 647 547	847 747 647	847 747	847	
C Breite im lichten Durchgangsmaß der Zarge	1170	1270	1370	1470	1570	1670	1770	1870	
F Außenbreite der Zarge	1278	1378	1478	1578	1678	1778	1878	1978	
E Breite der Maueröffnung	1310	1410	1510	1610	1710	1810	1910	2010	

UMFASSUNGS-FEUERSCHUTZZARGE AUS STAHL

geschweißt und bemalt RAL 9010, 9016, 8003, 8017, 7016, 7047, 1001

GROSSE FEUERSCHUTZ-WINKELZARGE AUS STAHL

geschweißt und bemalt RAL 9010, 9016, 8003, 8017, 7016, 7047, 1001

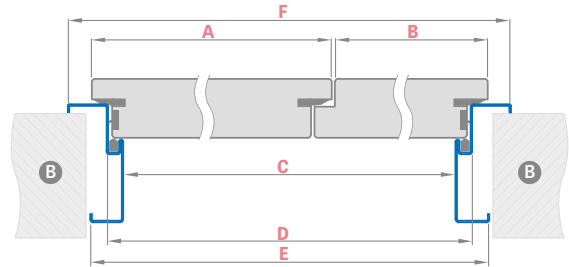
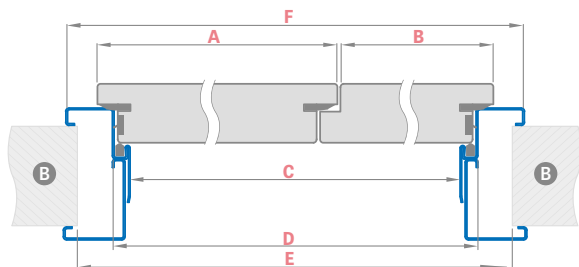

Türbreite	A	B	C	D	E	F
„110“	860	347	1166	1196	1270	1287
„120“	860 960	447 347	1266	1296	1370	1387
„130“	860 960 1060	547 447 347	1366	1396	1470	1487
„140“	860 960 1060	647 547 447	1466	1496	1570	1587
„150“	860 960 1060	747 647 547	1566	1596	1670	1687
„160“	860 960 1060	847 747 647	1666	1696	1770	1787
„170“	960 1060	847 747	1766	1796	1870	1887
„180“	1060	847	1866	1896	1970	1987

Türbreite	A	B	C	D	E	F
„110“	860	347	1166	1196	1236	1276
„120“	860 960	447 347	1266	1296	1336	1376
„130“	860 960 1060	547 447 347	1366	1396	1436	1476
„140“	860 960 1060	647 547 447	1466	1496	1536	1576
„150“	860 960 1060	747 647 547	1566	1596	1636	1676
„160“	860 960 1060	847 747 647	1666	1696	1736	1776
„170“	960 1060	847 747	1766	1796	1836	1876
„180“	1060	847	1866	1896	1936	1976



HYPERION EI30 RC2 39dB

INNENLIEGENDE FEUERSCHUTZ- UND EINBRUCHSHEMMENDE EINGANGSTÜR IN DER TECHNOLOGIE ERKADO



DZWIĘKOCHEŁNOŚĆ
39 dB

HYPERION mit Oberfläche EICHE NATUR PREMIUM mit Türdrücker BONN, Intarsie LUX 213

VERFÜGBARE FLÜGELBREITEN

80 90E 100

RC2 – wichtige Information:

Um die Einbruchschutzklasse RC2 gem. PN-EN 1627:2012 einzuhalten, sollten die angewandten Beschläge folgende Anforderungen erfüllen:

- mindestens Klasse 2 gem. PN-EN 1906:2012 – für Türdrücker und Türrosetten,
- mindestens Klasse 4 und 1 gem. PN-EN 1303:2015 – für Zylinderschlösser

GREKO

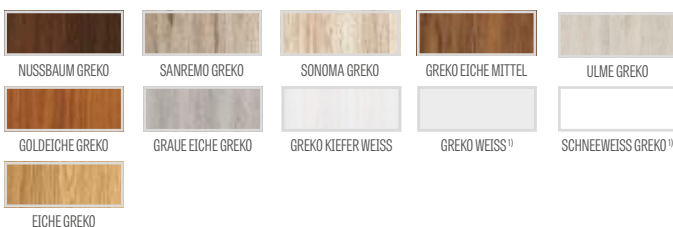

FINISH



CPL



PREMIUM

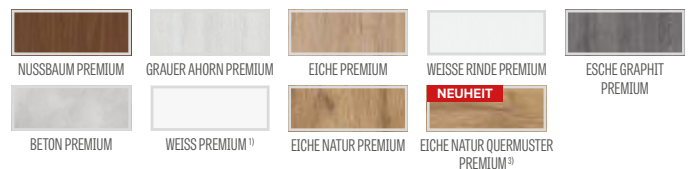

¹⁾ Türoberfläche weiß, glatt, Weißlack-Optik

²⁾ spezielle **AntiFinger-Beschichtung** **NEUHEIT** für weniger Schmutz und Fingerabdrücke

³⁾ der komplette Rahmen ist in EICHE NATUR PREMIUM Dekor gefertigt

ALLGEMEINE INFORMATIONEN

Die feuerhemmende Funktion, Rauchdichtigkeit und die akustischen Eigenschaften werden ausschließlich bei der Montage eines kompletten Sets gewährleistet, bestehend aus: feuerhemmendes Türblatt (standardmäßig inkl. Dichtungen, Schloss, Türbänder, absenkbares Bodendichtung), Zarge, Türschließer sowie Schließzylinder und Türdrücker in Übereinstimmung mit den Anforderungen der Polnischen Norm.

Der Schallschutz der Türen mit Absenkdichtung gemäß PN-B-02151-03:1999 beträgt $R_w=39$ dB

Diese Flügel sind ausschließlich zusammen mit einer Zarge aus Holz lieferbar.

Die Türen haben ein einbruchhemmendes RC2-Zertifikat für Türen, die zum Rauminnen hin öffnen.

AUFBAU

- spezielle 44 mm dicke Füllung
- Flügelstärke 50 mm
- Rahmen aus Nadelholz
- Brandschutzdichtung sowie Rauchdichtung (Quellband)
- Absenkdichtung

AUSFÜHRUNG

- Kante des Flügels in STANDARD-Technologie (in den Laminaten CPL 0,2 und 0,7) mit ABS-Kante (nur in der Farbe des Flügels) oder schwarzer Standardrand gegen Aufpreis
- Einsätze (Intarsien) in folgenden Farben: Stahl gebürstet, schwarz, Gold gebürstet und EICHE CPL 8 mm oder 220 mm breit, flächenbündig mit der Flügelebene, auf beiden Seiten des Flügels, S. 78-81
- Kante mit Umleimer in Flügeloptik oder wahlweise in glattem Schwarz (bei Dekoroberfläche EICHE NATUR QUERMUSTER PREMIUM schwarze Kante mit Quermuster)
- Obere und seitliche Platten an die Wand geklebt (nur bei Zargen mit Winkelprofil 8 cm) – S. 134

BESCHLÄGE

- vier Türbänder $\varnothing 16$, verstellbar in drei Ebenen
- Mehrpunktschloss (Riegel mit Bolzen) mit zwei Schlössern
- Türschließer gegen Aufpreis

ZARGEN

- Blockzarge aus Holz, feuerhemmend, wahlweise mit Einbau
- Feuerschutzdichtung
- verstellbares Schließblech

QUERSCHNITT DER FEUERSCHUTZZARGE MIT WANDVERKLEIDUNG UND WINKELPROFIL MIT CLIPS

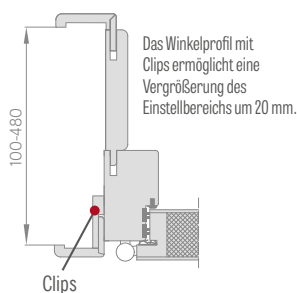

QUERSCHNITT DER BRANDSCHUTZ-BLOCKZARGE MIT BASIS-WANDVERKLEIDUNG

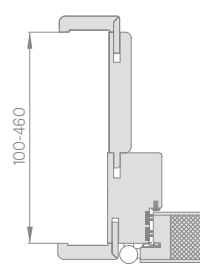

TÜRÖFFNERER MIT SCHIENE ²⁾

(Silber, Schwarz, Weiß, Braun)



TÜRÖFFNERER

(Silber, Schwarz, Weiß, Braun)



¹⁾ Beim Einbau ist das Winkelprofil mit Clips im Preis inbegriffen

²⁾ Schienen-Türschließer nur für Blockzargen oder zum Einbau mit Winkelprofil und Clips

GEGEN AUFPREIS

Türschließer Brandschutz-Systeme in den Farben: Silber, Schwarz, Weiß, Braun

Gleitschienen-Türschließer für Brandschutz-Systeme (nur für Zargen ohne Einbau oder für Zargen mit Einbau mit Clips-Winkelprofil) in den Farben: Silber, Schwarz, Weiß, Braun

Türdrücker BONN langes Schild Zylinder S. 127

Rosette BONN Seite 127

Metallabdeckungen für Türbänder (matt verchromt, schwarz)

Set mit zwei silbernen Zylindern (einer mit Türgriff) mit Generalschlüsselsystem für die Tür RC2 (Klassen 4 und 1 gem. PN-EN 1303:2015)
– silbern
– schwarz

Farbe des Brandschutz-Türspion: Chrom satiniert

Flügelkante schwarz

Einbau für EI30 ab 100 bis 460 mm

Intarsie LUX; Versionen zur Auswahl S. 78-81

Laminat CPL 0,2 (für Türen ohne Einbau)

Laminat CPL 0,7 (für Türen ohne Einbau)

Winkelprofil mit Clips ¹⁾
(das Winkelprofil mit Clips ermöglicht eine Vergrößerung des Einstellbereichs um 20 mm)

Obere und seitliche Platten werden an die Wand geklebt (nur beim Einbau mit dem Winkelprofil 8 cm)

BLOCKZARGE AUS HOLZ

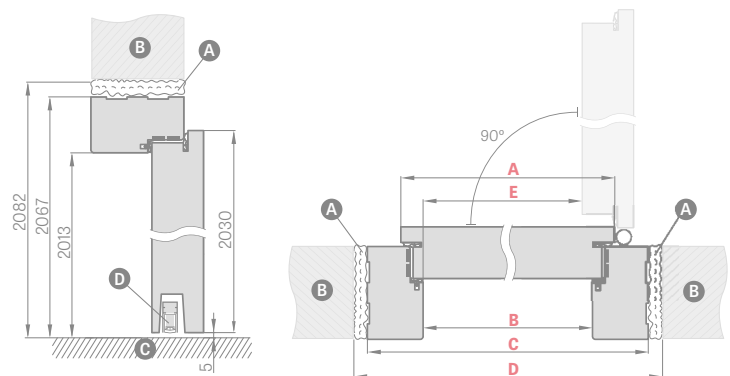

Türbreite	A	B	C	D	E
„80“	860	817	925	955	805
„90“	960	917	1025	1055	905
„100“	1060	1017	1125	1155	1005

„90“ – Werksbreite

A feuerfester Montageschaum **B** Mauer **C** Boden **D** Absenkdichtung

WINKELPROFIL 6cm und 8 cm mit Clips

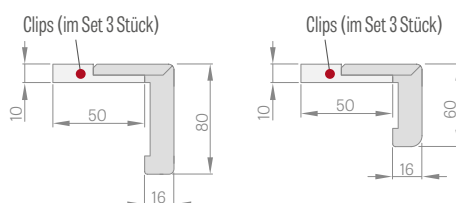

QUERSCHNITT DER FEUERSCHUTZ-BLOCKZARGE

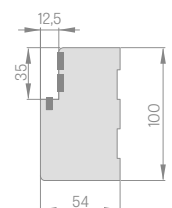

TÜRDRÜCKER FÜR PLATTEN- UND RAHMENFLÜGEL

die Türdrücker können nicht bei Plattenflügeln mit Renovierungszarge verwendet werden, siehe S. 158

NEUHEIT

Türdrücker METAL-BUD QUANTA FIT (Prestige-Schild 6 mm dick)

Chrom glänzend, Nickel gebürstet, Messing gebürstet, Schwarz matt

Metal-Bud

PRODUCENT KLAMEK



Chrom glänzend



Nickel gebürstet



gebürstetes Messing



schwarz matt

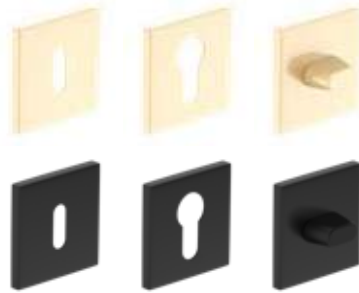

Klinke METAL-BUD BELLA SLIM VIERECKIG (Prestige-Schild Dicke 6 mm)

Chrom glänzend, Chrom gebürstet matt, Messing glänzend, schwarz matt

Metal-Bud

PRODUCENT KLAMEK



Chrom glänzend



Chrom gebürstet matt



Messing glänzend



Messing satiniert

NEUHEIT



schwarz matt

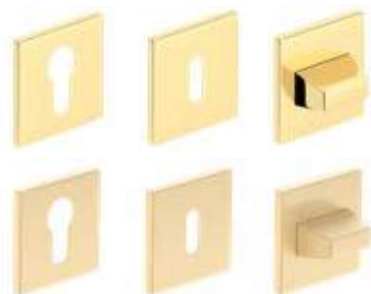

TÜRDRÜCKER KLASSE
PREMIUM

Klinke METAL-BUD BELLA SLIM RUND (Prestige-Schild Dicke 6 mm)

Chrom glänzend, Chrom gebürstet matt, Messing glänzend, schwarz matt

Metal-Bud

PRODUCENT KLAMEK



Chrom glänzend



Chrom gebürstet matt



Messing glänzend



Messing satiniert

NEUHEIT



schwarz matt

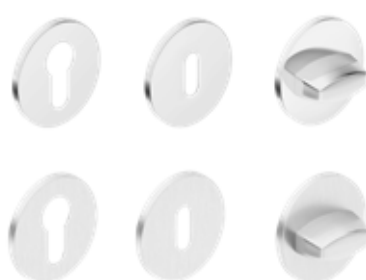

TÜRDRÜCKER KLASSE
PREMIUM

TÜRDRÜCKER FÜR PLATTEN- UND RAHMENFLÜGEL

die Türdrücker können nicht bei Plattenflügeln mit Renovierungszarge verwendet werden, siehe S. 158

Türdrücker METAL-BUD CUBE SLIM (Prestige-Schild 6 mm dick)

Chrom glänzend, Chrom gebürstet matt, Messing glänzend, schwarz matt

Metal-Bud

PRODUCENT KLAMEK



Chrom glänzend

Chrom gebürstet matt

Messing glänzend

Messing satiniert

schwarz matt



TÜRDRÜCKER KLASSE
PREMIUM

Türdrücker METAL-BUD CUBE

Chrom gebürstet, Chrom gebürstet matt, Nickel gebürstet matt, schwarz matt

Metal-Bud

PRODUCENT KLAMEK



Chrom glänzend

Chrom gebürstet matt

Nickel gebürstet matt

schwarz matt

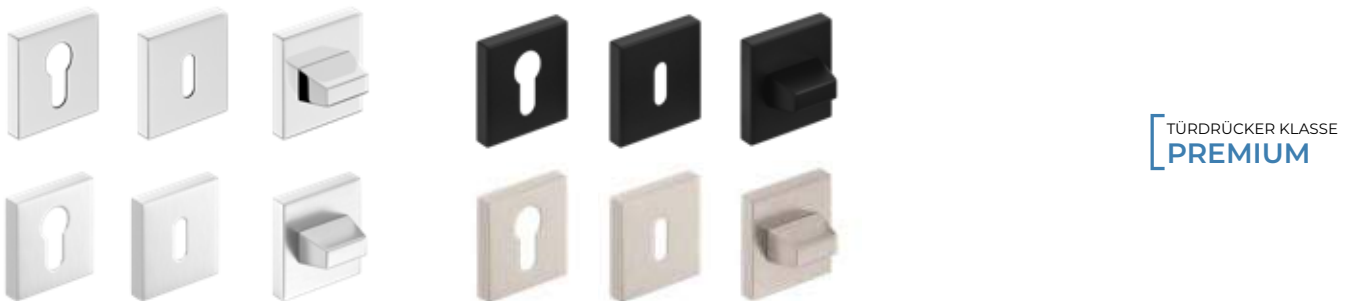

TÜRDRÜCKER KLASSE
PREMIUM

Türdrücker METAL-BUD CUBE PREMIUM

Chrom gebürstet, Chrom gebürstet matt, Nickel gebürstet matt, schwarz matt

Metal-Bud

PRODUCENT KLAMEK



Chrom glänzend

Chrom gebürstet matt

Nickel gebürstet matt

schwarz matt



TÜRDRÜCKER KLASSE
PREMIUM

TÜRDRÜCKER FÜR PLATTEN- UND RAHMENFLÜGEL

die Türdrücker können nicht bei Plattenflügeln mit Renovierungszarge verwendet werden, siehe S. 158

NEUHEIT

RUMBA Drücker mit antibakterieller Beschichtung, die aktive Silberionen enthält

schwarz matt



schwarz matt



Türdrücker METAL-BUD LUNA PREMIUM VIERECKIG

Chrom glänzend, Chrom gebürstet matt, Messing glänzend, schwarz matt

Metal-Bud

PRODUCENT KLAMEK



Chrom glänzend



Chrom gebürstet matt



Messing glänzend



schwarz matt



TÜRDRÜCKER KLASSE
PREMIUM

Türdrücker METAL-BUD LUNA PREMIUM RUND

Chrom glänzend, Chrom gebürstet matt, Messing glänzend, schwarz matt

Metal-Bud

PRODUCENT KLAMEK



Chrom glänzend



Chrom gebürstet matt



Messing glänzend



schwarz matt



TÜRDRÜCKER KLASSE
PREMIUM

TÜRDRÜCKER FÜR PLATTEN- UND RAHMENFLÜGEL

die Türdrücker können nicht bei Plattenflügeln mit Renovierungszarge verwendet werden, siehe S. 158

Struktur-Türdrücker METAL-BUD DECO

Chrom glänzend, Nickel Satin

Metal-Bud

PRODUCENT KLAMEK



Oberfläche EICHE MITTEL GREKO



Oberfläche SCHWARZ



Oberfläche WEISS GREKO



Oberfläche SONOMA GREKO



Oberfläche NUSSBAUM GREKO



Oberfläche EICHE GREKO



Oberfläche SANREMO GREKO

Türdrücker METAL-BUD IBIZA

Chrom glänzend, Nickel Satin, Graphit/Chrom, weiß matt, schwarz matt



Chrom glänzend



Graphit / Chrom



Nickel Satin



weiß matt



schwarz matt

Türdrücker METAL-BUD LINEA

Chrom glänzend, Graphit/Chrom, Nickel Satin



Chrom glänzend



Graphit / Chrom



Nickel Satin

Türdrücker METAL-BUD TREND

Nickel Satin, Graphit/Chrom, Chrom glänzend



Nickel Satin



Graphit / Chrom



Chrom glänzend

ROSETTE Chrom glänzend, Nickel Satin, Graphit/Chrom, weiß matt, schwarz matt für die Modelle **DECO, IBIZA, LINEA, TREND**

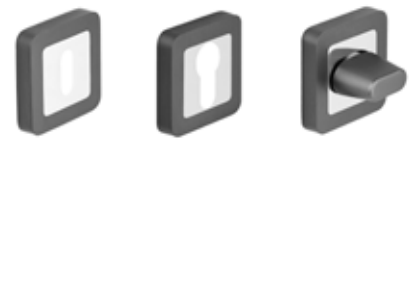

TÜRDRÜCKER FÜR PLATTEN- UND RAHMENFLÜGEL

die Türdrücker können nicht bei Plattenflügeln mit Renovierungszarge verwendet werden, siehe S. 158

Türdrücker METAL-BUD QUBIK

Nickel Velvet, Chrom glänzend, weiß matt, schwarz matt

Metal-Bud

PRODUCENT KLAMEK



Türdrücker QUBIK Nickel Velvet



Türdrücker QUBIK Chrom glänzend

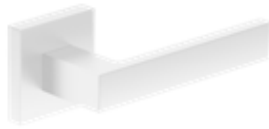

Türdrücker QUBIK weiß matt



Türdrücker QUBIK schwarz matt



Türdrücker QUBIK Messing glänzend

NEUHEIT

Türdrücker METAL-BUD BARCELONA

Nickel Velvet, Chrom glänzend, schwarz matt



Klinke BARCELONA Nickel Velvet



Klinke BARCELONA Chrom glänzend



Klinke BARCELONA schwarz matt



Türdrücker BARCELONA Nickel gebürstet

NEUHEIT

SCHILD Nickel Velvet, Chrom glänzend, Weiß matt, Schwarz matt, Messing glänzend für die Modelle **QUBIK, BARCELONA**



Türdrücker GAMET

Chrom gebürstet, Chrom glänzend, Nickel gebürstet, Messing antik



Klinke MISTICO
Chrom glänzend



Klinke MISTICO
Nickel gebürstet



Türdrücker ERBA
Nickel gebürstet



Türdrücker ERBA
Messing Antik



Klinke CASCADA
Nickel gebürstet



Klinke CASCADA
Messing Antik



TÜRDRÜCKER FÜR PLATTEN- UND RAHMENFLÜGEL

die Türdrücker können nicht bei Plattenflügeln mit Renovierungszarge verwendet werden, siehe S. 158

NEUHEIT

Türdrücker METAL-BUD MODO

Metal-Bud

PRODUCENT KLAMEK

Nickel



Türdrücker MODO Nickel



Zylinderrosette



Schlüsselrosette



WC-Rosette

Türdrücker METAL-BUD ERKADO

schwarz matt



Türdrücker TOPAZ schwarz matt



Zylinderrosette



Schlüsselrosette



WC-Rosette

Türdrücker METAL-BUD ERKADO

inox



NEUHEIT

Türdrücker SUPRA viereckig inox



NEUHEIT

Türdrücker SUPRA rund inox



NEUHEIT

Türdrücker PROXIMA rund inox



Türdrücker SAPPHIRE inox



Türdrücker METRO inox



Türdrücker PROXIMA viereckig inox



Türdrücker TOPAZ inox

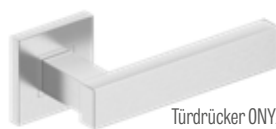

Türdrücker ONYX inox



Türdrücker NOVA viereckig inox



Türdrücker NOVA rund inox



Türdrücker JOWISZ inox



Türdrücker ROMA inox



Schild für Inox-Zylinder



Schlüsselschild inox



WC-Rosette inox



Schild für Inox-Zylinder



Schlüsselschild inox



WC-Rosette inox

TÜRDRÜCKER FÜR PLATTEN- UND RAHMENFLÜGEL

die Türdrücker können nicht bei Plattenflügeln mit Renovierungszarge verwendet werden, siehe S. 158

NEUHEIT

Türdrücker BLANKA und ARTEMIDA

Chrom satiniert, Patina, Schwarz matt



Türdrücker BLANKA Chrom satiniert



Türdrücker BLANKA schwarz matt



Türdrücker ARTEMIDA Patina



Türdrücker ARTEMIDA schwarz matt



TÜRDRÜCKER FÜR PLATTEN- UND RAHMENFLÜGEL AUF LANGEM SCHILD

die Türdrücker können nicht bei Plattenflügeln mit Renovierungszarge verwendet werden, siehe S. 158 (GILT NICHT FÜR die Klinke SYDNEY und QUBIK langes Schild). Türdrückern mit langem Schild werden nicht bei Türen ohne Falz eingesetzt (Lochabstand S. 132)

NEUHEIT

Türdrücker BLANKA und ARTEMIDA langes Schild

Chrom satiniert, Patina, Schwarz matt



Türdrücker BLANKA Chrom satiniert
Schlüsselschild, Zylinder,
Einsteckschloss ohne Riegel
Türdrücker BLANKA Chrom satiniert
WC-Rosette



Türdrücker BLANKA schwarz
Schlüsselschild, Zylinder,
Einsteckschloss ohne Riegel
Türdrücker BLANKA schwarz
WC-Rosette



Türdrücker ARTEMIDA Patina
Schlüsselschild, Zylinder,
Einsteckschloss ohne Riegel
Türdrücker ARTEMIDA Patina
WC-Rosette



Türdrücker ARTEMIDA schwarz
Schlüsselschild, Zylinder,
Einsteckschloss ohne Riegel
Türdrücker ARTEMIDA schwarz
WC-Rosette

Türdrücker METAL-BUD ASTRA, SYDNEY und QUBIK langes Schild, Lochabstand 72 mm

– die Türdrücker SYDNEY und QUBIK werden nur für Plattenflügel mit Renovierungszarge empfohlen, S. 158

Metal-Bud

PRODUCENT KLAMEK

Nickel, Patina



Türdrücker ASTRA
Nickel, Patina
Schlüsselrosette



Türdrücker SYDNEY
Nickel, Patina
Schlüsselrosette



Türdrücker QUBIK langes
Schild
schwarz
Schlüsselrosette



Türdrücker ASTRA und SYDNEY Nickel, Patina
WC-Rosette



Türdrücker ASTRA Nickel, Patina
Zylinderrosette



Türdrücker ASTRA Nickel, Patina
Schild, Einsteckschloss ohne Riegel



Türdrücker QUBIK schwarz
Zylinder- und Schlüsselrosette



Türdrücker QUBIK schwarz
WC-Rosette

TÜRDRÜCKER FÜR PLATTEN- UND RAHMENFLÜGEL AUF LANGEM SCHILD

die Türdrücker können nicht bei Plattenflügeln mit Renovierungszarge verwendet werden, siehe S. 158 (GILT NICHT FÜR die Klinke SYDNEY und QUBIK langes Schild). Türdrückern mit langem Schild werden nicht bei Türen ohne Falz eingesetzt (Lochabstand S. 132)

Türdrücker METAL-BUD JOWISZ INOX langes Schild (Schilddicke 10 mm), Lochabstand 72 mm

TÜRDRÜCKER FÜR DIE FEUERSCHUTZTÜREN LEDA E130 UND EI 60 UND FÜR EINGANGSTÜREN ZUGELASSEN

Metal-Bud

PRODUCENT KLAMEK

rostfreier Investitionsstahl



Türdrücker JOWISZ INOX
Schlüsselrosette



Türdrücker JOWISZ INOX
WC-Rosette



Türdrücker JOWISZ INOX
Zylinderrosette



Türdrücker JOWISZ INOX
Schild, Einsteckschloss ohne Riegel

Türdrücker METAL-BUD TOPAZ INOX langes Schild (Schilddicke 10 mm), Lochabstand 72 mm

rostfreier Stahl



Türdrücker TOPAZ INOX
Schlüsselrosette



Türdrücker TOPAZ INOX
WC-Rosette



Türdrücker TOPAZ INOX
Zylinderrosette



Türdrücker TOPAZ INOX
Schild, Einsteckschloss ohne Riegel

TÜRDRÜCKER FÜR DIE FLÜGEL HERSE SET, HERSE LUX SET, HERSE MAX SET

Türdrücker METAL-BUD ERKADO BONN und ESSEN¹⁾ (Schilddicke ESSEN – 10 mm, BONN – 8 mm), Lochabstand 72 mm



Klinke BONN
Rosette BONN



Klinke BONN schwarz
Rosette BONN schwarz



ESSEN Griff¹⁾
ESSEN Rosette¹⁾



ZYLINDER



Zylinder
Farbe Nickel Satin



Zylinder mit Knauf
Farbe Nickel Satin

Zylinder im Generalschlüsselsystem 30/45 + 30G/45
nach außen öffnende Türen – silbern, schwarz

Zylinder im Generalschlüsselsystem 30/45 + 30/45G
nach innen öffnende Türen – silbern, schwarz

ZYLINDER	ZYLINDER MIT GRIFF
Größe	Größe
26/36	G30/40
30/30	G40/30
30/40	G30/50
30/45	G50/30
30/50	30/45G
	30G/45

¹⁾ ESSEN Griffe und Rosetten können nicht mit einer Mehrfachverriegelung verwendet werden



TECHNISCHE INFORMATIONEN

RICHTUNG DER TÜRÖFFNUNG

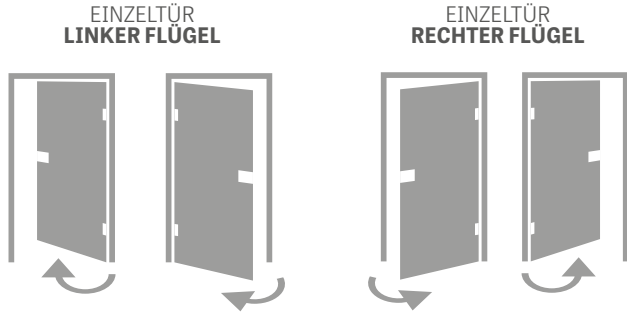

GEFÄLTZTE, UNGEFÄLTZTE UND REVERSE-TÜREN



DOPPELTÜR

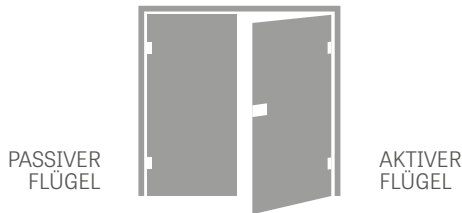

ZARGENVERBINDUNG



WELCHEN ZYLINDER WÄHLEN?

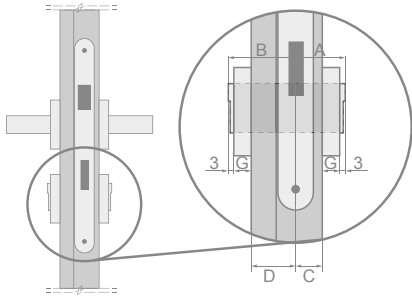

WIE WIRD DER TÜRPREIS BERECHNET?

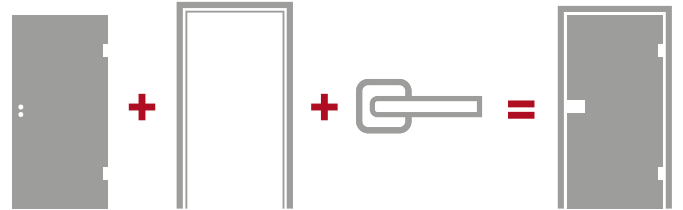

Beispielberechnung der Zylindergröße bei Platten- und Rahmentüren (40 mm) und Schilddicke von S = 7 mm

$$A/B = (C+S+3) / (D+S+3)$$







$$A/B = (15+7+3) / (25+7+3)$$

$$A/B = 25/35$$

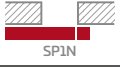
Art der Türen	Flügelstärke	Verhältnis der Schlosslage in der Tür (C/D)	Empfohlene Zylindergröße (A/B)*
Platten, Rahmen (mit Falz)	40 mm	15/25	26/36
Platten, Rahmen (ohne Falz)	40 mm	20/20	30/30
reverse-öffnend	40 mm	15/25	26/36
HERSE	46 mm	15/31	30/45
LEDA EI 30	50 mm	19/31	30/40
LEDA EI 60	60 mm	19/41	30/50
FORTECA RC2 und RC3	46 mm	20/26	30/40
HYPERION EI30 RC2	50 mm	19/31	30/40

* Empfohlene Größe des Schließzylinders bei einer Rosettenstärke von 7 mm und einem Spielraum von 2 mm bis 4 mm

VERFÜGBARE LÖSUNGEN (S. 135-143)

- Wand-Schiebesysteme mit einem Flügel  SP1N
- Wand-Schiebesysteme mit zwei Flügeln  SP2N
- in der Wand versteckbare Schiebesysteme mit einem Flügel  SP1C
- in der Wand versteckbare Schiebesysteme mit zwei Flügeln  SP2C
- Ergänzungssystem ZN1  ZN1
- Ergänzungssystem ZN2  ZN2
- Doppelflügeltür  DD

FINISH

Die Oberfläche Finish besteht aus einer vorimprägnierten, also bedruckten Folie, die anschließend mit entsprechender Lackierung versiegelt wird. Der Einsatz von veredelnden Beschichtungen verbessert die grundlegende Oberflächenbeständigkeit.

GREKO

Die Oberfläche Greko besteht auch aus einer vorimprägnierten, also bedruckten Folie, die anschließend mit entsprechender Lackierung versiegelt wird. Der Einsatz von veredelnden Beschichtungen verbessert die Oberflächenbeständigkeit und Produktelastizität. Die Lackierung enthält Silikon, daher zeichnet sich die Folie durch verbesserte Wasserfestigkeit aus.

Die Oberfläche Greko wird auf einer japanischen Tragschicht mit hoher Densität ohne Melaminharzanteile hergestellt. So ist diese Folie umweltfreundlich, nicht gefährlich für Menschen und die Umwelt, sowohl während der Herstellung, als auch während Verwendung und Entsorgung. Sie enthält kein Formaldehyd oder andere Schadstoffe.

Die Greko-Folie hebt sich durch ihr einzigartiges Design ab. Sie sorgt für sehr hochwertige Oberfläche mit Nachahmung der Holzmaserung (3D-Effekt). Diese Oberflächen sehen Holz zum Verwechseln ähnlich aus.

PREMIUM

Die Oberflächen aus der Reihe Premium basieren auf dem Polypropylen (PP) - also einem sehr beständigen Material, das gegen Abrieb und Kratzer sehr beständig ist und eine ansprechende Optik hat. Sie verleihen der Tür eine elegante Optik und ein individuelles Profil sowie ahmen natürliches Holz perfekt nach.

Die Oberfläche Premium überzeugt nicht nur durch ihre Optik, sondern auch Funktionalität - sie ist besonders gegen Kratzer, Feuer und Abrieb beständig.

Diese Eigenschaften garantieren, dass Produkte, die mit PREMIUM-Oberfläche versehen sind, lange Jahre problemlos sogar unter schwierigen Betriebsbedingungen verwendet werden können.

ST CPL, CPL 0,2 und CPL 0,7

Die Oberfläche CPL ST besteht aus einer dekorativen Schicht, die mit Melaminharz imprägniert ist sowie aus einer tragenden Schicht, die für Flexibilität sorgt. Die Deckschicht (aus Harz) wird beim Laminieren gehärtet und gewinnt dadurch hohe Beständigkeit gegen Kratzer und Abrieb. Sie ist schlag-, abrieb-, kratzfest und beständig gegen hohe Temperaturen und UV-Strahlung.

Diese Art der Oberfläche eignet sich besonders gut für Türen, die in den sog. „schwierigen“ Räumlichkeiten eingebaut werden [die hohen Temperaturen, Feuchtigkeit oder einem überdurchschnittlichen Verschleiß ausgesetzt sind]. Laminatdicke ca. ST CPL - 0,15 mm, CPL 0,2 - 0,2 mm und CPL 0,7 - 0,7 mm. Das Laminat CPL 0,7 wird wegen seiner außergewöhnlichen Härte nur auf die Flügelfläche angewandt. Flügel mit den Laminaten CPL 0,2 und CPL 0,7 haben eine Flügelfläche aus sog. ABS, einem sehr starken PVC-Material.

Laminat ST CPL in den Oberflächen Weiß, Hellgrau, Cappuccino, Schwarz wurde mit der AntiFinger-Beschichtung veredelt, die Schmutz und Fingerabdrücke reduziert. **NEUHEIT**

UV-LACK

Die Oberfläche der Tür in der Farbe TITANWEISS UV wird mehrmals mit modernen Lacken in der UV-Härtungstechnologie lackiert.

Flache Oberflächen werden zunächst mit einer speziellen Grundiermembran gesichert und dann zweimal mit erstklassiger Farbe vom Weltrang gestrichen und mit UV-Strahlen gehärtet.

Da gefräste Oberflächen aus technologischen Gründen nicht mit einer Membrane gesichert werden können, werden sie dreimal lackiert und mit UV-Strahlen gehärtet.

Die automatische Lackierung (ohne menschliches Zutun) nach dem Scannen führt zu einer perfekten Oberflächenqualität, während die Härtung der Farbe mit der modernsten Methode der Fixierung durch ultraviolette (UV) Strahlung eine sehr hohe mechanische Widerstandsfähigkeit bewirkt.

KANTENVEREDELUNG

KANTE SOFT



Der Flügel SOFT weist keine scharfen Kanten auf, so sieht er noch moderner und eleganter aus. Der Flügel ist mit einem Furnier mit erhöhter Kratzfestigkeit beschichtet, wodurch seine allgemeine Verschleißfestigkeit wesentlich besser ist.



KANTE STANDARD



Mit der Oberfläche CPL ST mit Dicke 0,15 mm, CPL 0,2, CPL 0,7 mit der Polypropylen-Oberfläche PREMIUM, Oberfläche GREKO oder der Folie FINISH versehen.

Der Flügel in der STANDARD-Ausführung weist scharfe Kanten auf, an denen sich die Deckplatte mit der Oberfläche verbinden. Siehe dazu die schematische Darstellung. Bei den Laminaten CPL 0,2 und CPL 0,7 ist es sog. ABS, eine sehr starke PVC-Oberfläche. Gleichzeitig ist die Verbindungstechnik der Oberfläche identisch wie bei ungefälzten Flügeln für die Schiebetürsysteme und ungefälzte Türen.



¹⁾ gilt nur für BALDUR 1 mit der Oberfläche WEISS ST CPL und Vollplattenfüllung

RAHMENFLÜGEL STILE

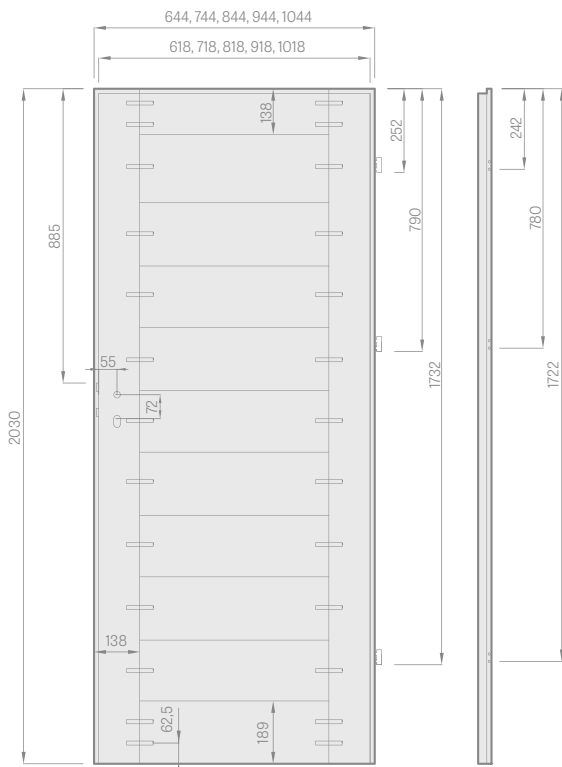

Flügel mit Falz

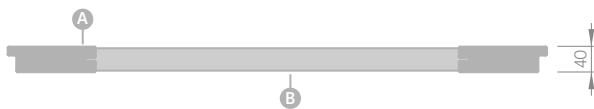

- A MDF-Rahmen
- B MDF-Querteile



Stabiles Querteil mit Dicke 35 mm oder 22 mm



Ästhetische rahmenlose Nut-Feder-Verglasung



MDF-Rahmen für Verkleidungen GREKO, PREMIUM und CPL auch mit AntiFinger-Beschichtung **NEUHEIT**

PLATTENFLÜGEL

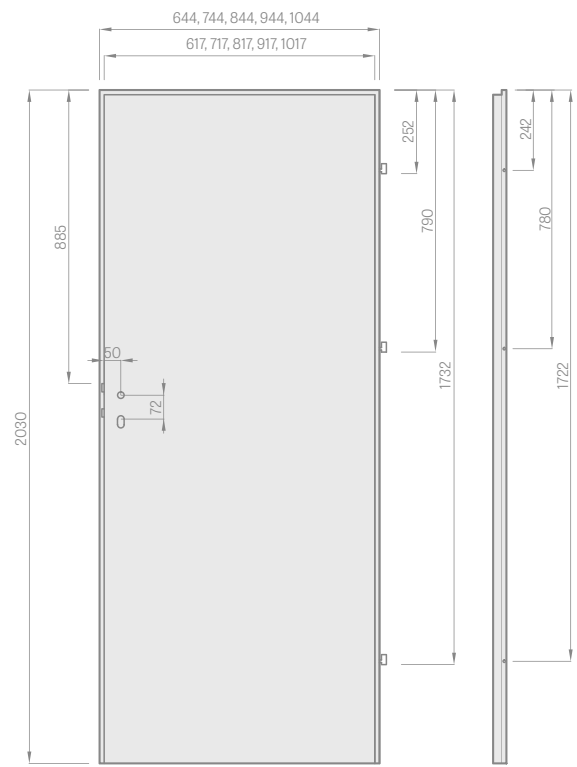

Flügel mit Falz

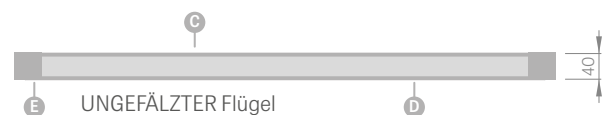
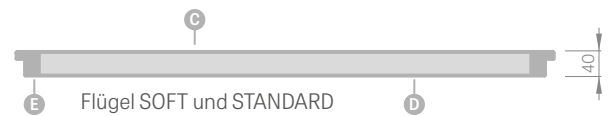

- A MDF-Platte; B Dichtung; C MDF-Platte; D Füllung;
- E MDF- oder Holzrahmen Herse SET und UNO PREMIUM

FÜLLUNGEN

Wabeneinlage



Vollspanplattenfüllung



Wabeneinlage und Vollplattenfüllung gelten NUR für Plattentüren. Für die Vollplatte ist ein zusätzliches drittes Türband zwingend.

GLASFLÄCHE GRAF

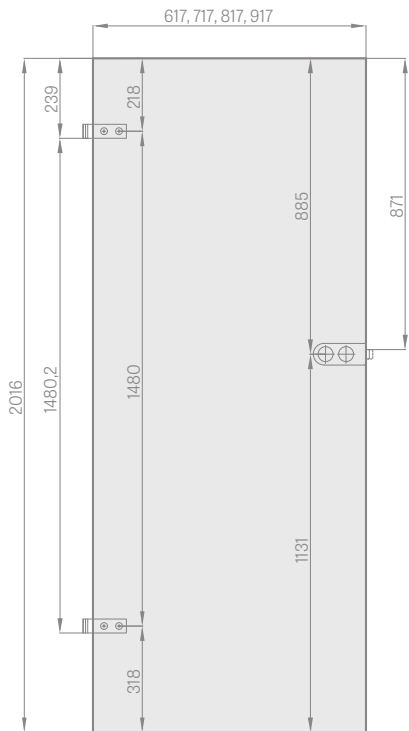

FEUERSCHUTZFLÜGEL

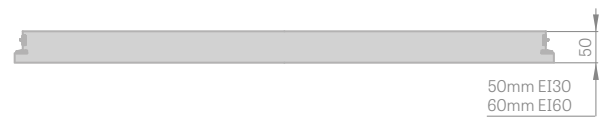
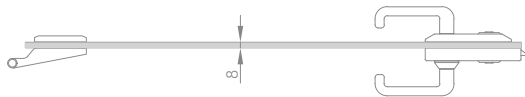
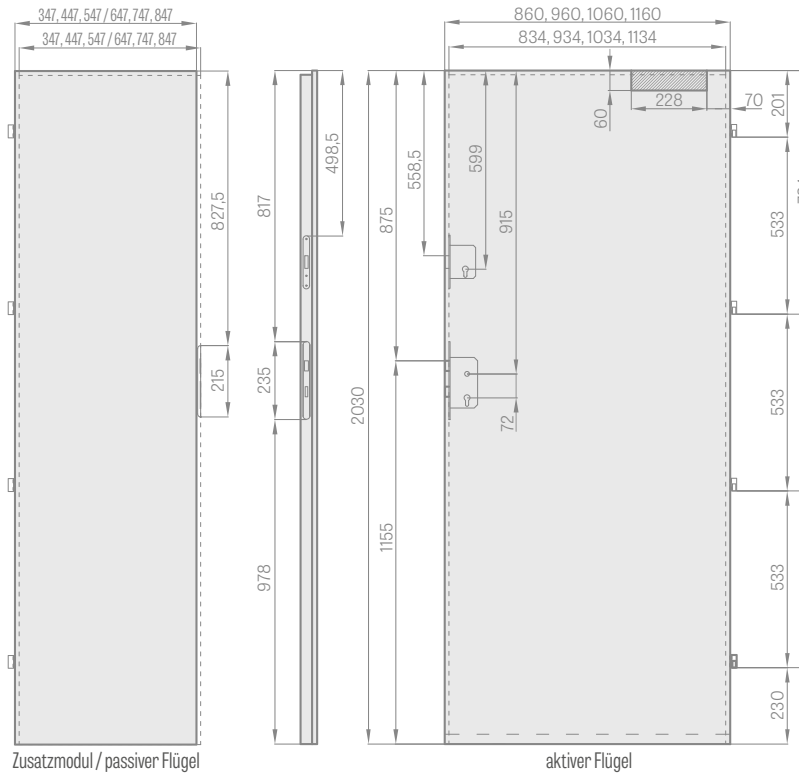

BADRIEGEL EINBAU

außen (A)

innen (I)

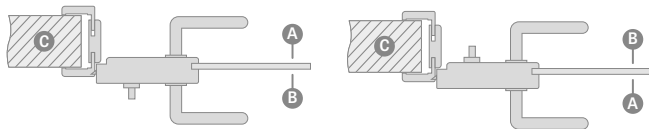

A Vorzimmer; B Badezimmer; C Mauer

WC-Riegel – bei der Bestellung eines Badriegels sollte Folgendes gewählt werden:

AUSSENSCHLOSS – die Verriegelung soll an der Außenseite der Tür (A) montiert werden,

oder
INNENSCHLOSS – die Verriegelung soll an der Innenseite der Tür (I) montiert werden

Hinweis: Die Verriegelungen weisen eine Drehrichtung auf (links oder rechts drehend)

STANDARD-VERGLASUNG VORDERSEITE



SONDERVERGLASUNG „RÜCKSEITE“:



G glatte Seite; M matte Seite mit Dekor



Füllung aus speziellen Vollplatten HALSPAN:
44 mm [EI30] /
54 mm [EI60]



feuerhemmende Dichtung und rauchfestes Queldichtband in roter oder schwarzer Farbe



Absenkündigung mit Druckeinstellung mittels Inbusschlüssel



Blockzarge



Praktische vier Türbänder Ø16 mit 3D-Regelung

MAGNETISCHE VERDECKTE TÜRPUFFER NEUHEIT



Chrom glänzend, Chrom satiniert, Messing glänzend, transparent, Weiß seidenmatt, Schwarz seidenmatt

Der magnetische Türstopper wird an einer eigens dafür gefrästen Stelle in Eigenregie montiert.

Das Produkt wird als separates Sortiment geliefert.

Achtung (wichtige Information bei Fußbodenheizung): Das Fußbodenelement sollte in das Ø14mm große Loch, 45 mm tief, gelegt werden.

METALLABDECKUNGEN FÜR TÜRBÄNDER



Nickel gebürstet, Patina, Chrom glänzend, Messing glänzend, weiß matt. und schwarz matt

Verfügbare Abdeckungen:

– für Herse/Forteca Ø16, Länge 47 mm in den Farben: Nickel gebürstet, Patina, Chrom glänzend, Messing glänzend, weiß und schwarz

– Hyperion Leda Ø16, Länge 64 mm in den Farben: Chrom matt, schwarz

– für Innenflügel Ø15, Länge 47 mm in den Farben: Nickel gebürstet, Patina, Chrom glänzend, Messing glänzend, weiß und schwarz

LÜFTUNG



Kunststoffhülsen für die Farbgruppe FINISH

Holznachahmende Kunststoffhülsen für die Rahmentüren STILE und Oberflächen GREKO, PREMIUM sowie CPL



Hülsen aus Metall mit viereckigem und rundem Querschnitt



Gitter

LÜFTUNG

Die Lüftungsausfräsung ist für ungefälzte Flügel für vor und in der Wand laufende Schiebetüren nicht verfügbar

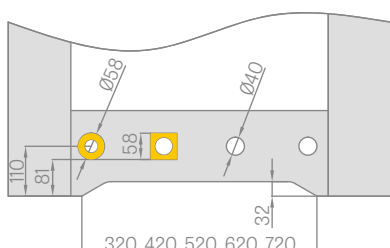

ELEKTRISCHER Türschließer

(erhältlich für Block- und Umfassungszargen für gefälzte und ungefälzte Flügel, siehe Seite 160, 162, 163, jedoch nicht erhältlich für Zargen für Glasscheiben GRAF und zweiflügelige Türen)



Erhältliche Bauformen der elektrischen Türschließer:

- Basis 12 V
- Basis 24 V
- mit Schalter 12 V
- mit Schalter 24 V
- Reverse 12 V
- Reverse 24 V

STANDARD

– standardmäßig geschlossen, öffnen nur während des elektrischen Impulses

MIT SCHALTER

– Funktionsweise wie bei Standardausführung, jedoch mit mechanischer Entriegelung

REVERSE

– schließt nur während des elektrischen Impulses, ohne Impuls bleibt das Schloss geöffnet

Für Feuerschutztüren sind keine elektrischen Reverse-Türschließer mit Schalter erhältlich

FLÜGEL KÜRZEN

Die PL-Norm sieht vor, dass die Flügel in Eigenregie gekürzt werden können, maximal bis 50 mm oder bis 80 mm bei Flügeln der Baureihe HERSE SET (wenn nicht werksseitig gekürzt) sowie bei Plattenflügeln unter der Voraussetzung, dass diese werksseitig mit einem unteren Rahmenholz versehen sind.

(WICHTIGER HINWEIS: Die Flügel der Baureihe FRAGI, zweiflügelige Türen und Feuerschutztüren, ungefälzte Flügel für die Schiebetüren, Glastüren GRAF, einbruchshemmende Türen FORTECA RC2 und FORTECA RC3, sowie Rahmenflügel nach CZ-Norm dürfen nicht gekürzt werden).

Die Flügelhöhe in der sog. CZ-Norm ist um 47 mm geringer als bei der PL-Norm.

Art des Flügels	Griffhöhe (gemessen von der Unterkante des Flügels) [mm]
Flügel mit Rahmenteilen STILE mit Falz	1107
Flügel mit Rahmenteilen STILE ohne Falz	1110
Plattenflügel mit Falz	1110
Plattenflügel ohne Falz	1110
reverse-öffnender Plattenflügel	1110
Glasflügel Graf	1131
Flügel FORTECA RC2 und RC3	1038
Herse-Flügel, Herse Akustic	1107
Herse-Flügel mit Mehrpunktschloss	1033
Flügel Herse United	1117
Flügel Leda EI30, EI60	1115
Flügel HYPERION EI30 RC2	1033

BESCHLÄGE – FALLEN- UND RIEGELSCHLÖSSER

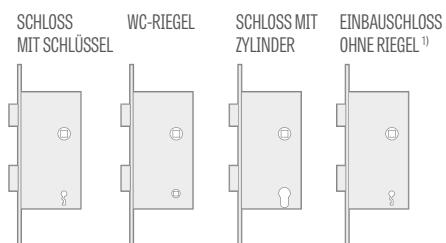

SCHLOSSLOCHABSTÄNDE:

- Der Abstand zwischen den Magnetverschlüssen ist jeweils:
 - Schlüssel, WC: 90mm
 - Zylinder: 85mm
 (gilt für ungefälzte Flügel mit Magnetverschluss und für Reverse-Flügel)
 - Der Abstand zwischen dem Fallen-Riegelverschluss beträgt:
 - Schlüssel, WC, Zylinder: 72mm
 (gilt für gefälzte und ungefälzte Flügel mit Fallen-Riegelverschluss (Schloss wahlweise))
- In den WC-Schlössern ist das Verriegelungsloch ein Quadrat von:
- PL-Norm: 4 mm
 - CZ-Norm: 6 mm

¹⁾ Schlüsselschloss ohne Schlüsselloch im Flügel

STANDARD-VERGLASUNG „VORDERSEITE“

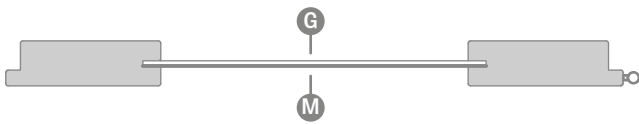

SONDERVERGLASUNG „RÜCKSEITE“

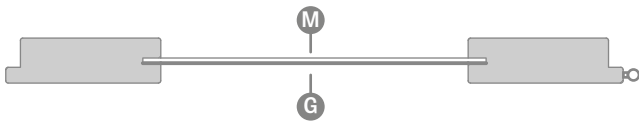

G glatte Seite; **M** matte Seite mit Dekor oder transparent mit Dekor

VERBUNDSICHERHEITSGLASS VSG 221, 331, 441 SATINIERT und SCHWARZ

für Rahmentüren STILE und Plattentüren

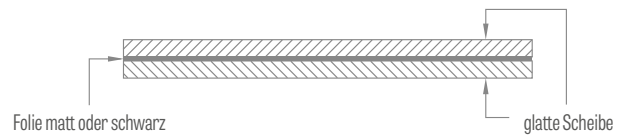

LICHTSPALT UNTER DEM EINGEBAUTEN FLÜGEL

Bitte überprüfen Sie vor dem Einbau die unteren Abstandsmaße aller Produkte, da die zulässige Abweichung aufgrund der Rahmenmaßtoleranz ± 3 mm beträgt

ABBILDUNG DER LICHTDURCHLÄSSIGKEIT DER VERGLASUNG



GRAF 1
gehärtetes lackiertes Glas



GRAF 12
gehärtetes lackiertes Glas



GRAF 8
Decormat



GRAF 9
transparent



GRAF 26
dark grey



GRAF 29
Verbundsicherheitsglas



GRAF 11
Decormat Graphit



Sicherheitsglas
Milchglas



VSG schwarz



VSG weiß

WERKSSEITIGE BOHRUNG FÜR DIE TÜRDRÜCKER **NEUHEIT**



Werkseitige Bohrung für einen Griff in einer Rahmentür für Griffe mit geteiltem Schild von Erkado erhältlich.

BESCHLÄGE FÜR UNGEFÄLTZTE FLÜGEL



Türband, verdeckt



Magnetschloss



Verriegelung des
Magnetschlusses, verstellbar



Türband, verdeckt, schwarz



Magnetschloss schwarz



Verriegelung des Magnetschlusses,
verstellbar, schwarz

VERDÜBELUNG DER ZARGE FÜR FLÜGEL OHNE FALZ

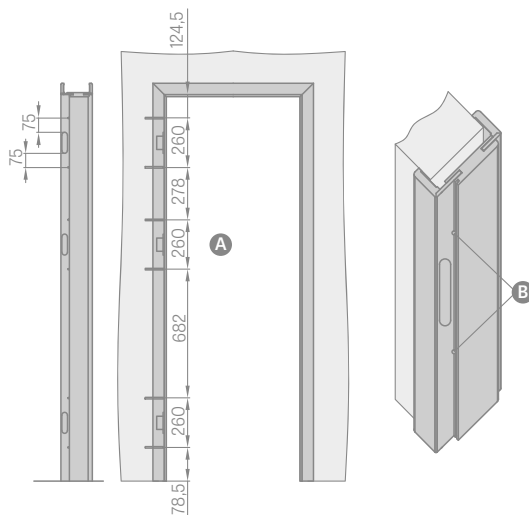

- A** Öffnungen ausführen für Metallschrauben mit einer Länge von mind. 80 mm x \varnothing 6 mm
- B** Neben dem Montageschaum müssen während des Einbaus an der Bandseite auch Anker verwendet werden. Die Schraubenöffnungen sollen unter der Dichtung ausgeführt werden, sodass diese durch die Dichtung unsichtbar werden.

SET FÜR DIE REINIGUNG, PFLEGE UND WARTUNG VON TÜREN OTTIMO





ZARGENVERBREITERUNGSPLETTEN

AN DER WAND MONTIERT

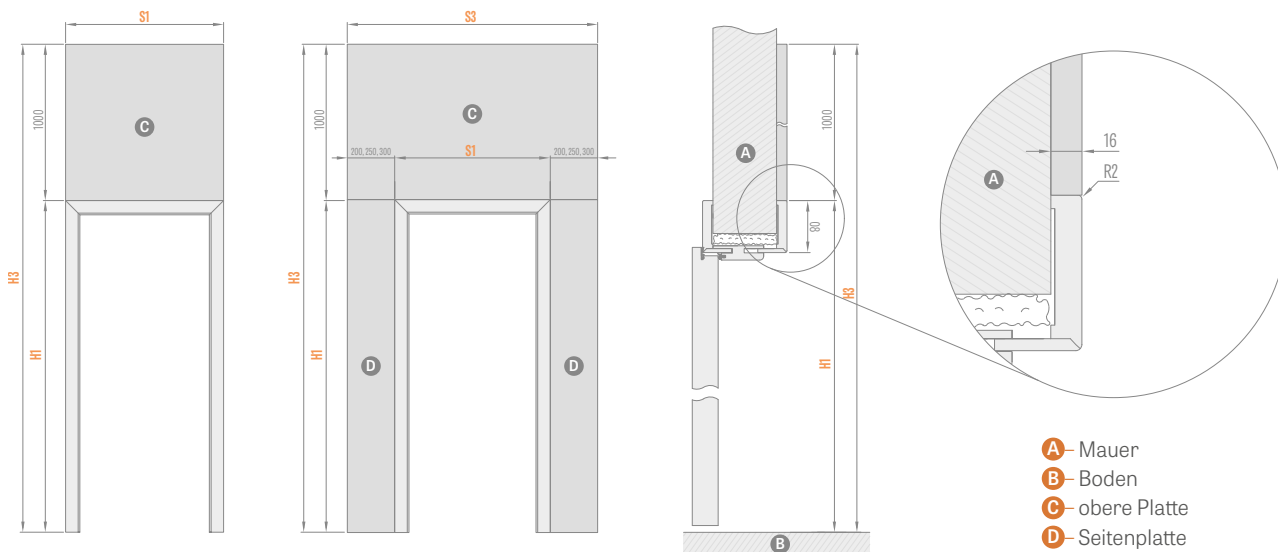

- A** - Mauer
- B** - Boden
- C** - obere Platte
- D** - Seitenplatte

INNENTÜREN ¹⁾				
Zargentyp	H1	H3	Breite	S1
Verstellbare Umfassungszarge mit Falz	2109	3109	„60“	786
			„70“	886
			„80“	986
			„90“	1086
			„100“	1186
Verstellbare Umfassungszarge	2122	3122	„60“	811
			„70“	911
			„80N“	987
			„80“	1011
			„90“	1111
			„100“	1211
Reverse-Zarge (bündige Seite mit dem Flügel)	2122	3122	„60“	791
			„70“	891
			„80N“	966
			„80“	991
			„90“	1091
Reverse-Zarge	2144	3144	„60“	834
			„70“	934
			„80N“	1010
			„80“	1034
			„90“	1134
„100“	1234			

OBERE PLATTE (1000 x S1) ¹⁾

EINGANGSTÜR (Platten an der Treppenseitentür nach innen öffnend)										
Zargentyp	H1	H3	Breite	S1	S3					
Umfassungszarge HERSE	2109	3109	„80“	986	1186	1236	1286	1386	1486	1586
			„90“	1086	1286	1336	1386	1486	1586	1686
			„90E“	1090	1290	1340	1390	1490	1590	1690
			„100“	1186	1386	1436	1486	1586	1686	1786
			„80N“	1012	1212	1262	1312	1412	1512	1612
Blockzarge HERSE „Clips“	2142	3142	„80“	1052	1252	1302	1352	1452	1552	1652
			„90“	1152	1352	1402	1452	1552	1652	1752
			„90E“	1156	1356	1406	1456	1556	1656	1756
			„100“	1252	1452	1502	1552	1652	1762	1852
Blockzarge FORTECA „Clips“	2147	3147	„80N“	1012	1212	1262	1312	1412	1512	1612
			„80“	1056	1256	1306	1356	1456	1556	1656
			„90E“	1156	1356	1406	1456	1556	1656	1756
Verstellbare Blockzarge FORTECA (von der Einbauseite)	2136	3136	„80N“	990	1190	1240	1290	1390	1490	1590
			„80“	1034	1234	1284	1334	1434	1534	1634
			„90E“	1134	1334	1384	1434	1534	1634	1734
			„100“	1234	1434	1484	1534	1634	1734	1834
Blockzarge LEDA, HYPERION „Clips“	2147	3147	„80“	1085	1285	1335	1385	1485	1585	1685
			„90E“	1185	1385	1435	1485	1585	1685	1785
			„100“	1285	1485	1535	1585	1685	1785	1885
Verstellbare Blockzarge LEDA, HYPERION (von der Einbauseite)	2136	3136	„80“	1063	1263	1313	1363	1463	1563	1663
			„90E“	1163	1363	1413	1463	1563	1663	1763
			„100“	1263	1463	1513	1563	1663	1763	1863

PLATTE 200	PANEL 250	PANEL 300	2x PLATTE 200	2x PLATTE 250	2x PLATTE 300
EINSEITIGE SEITENPLATTE			DOPPELSEITIGE SEITENPLATTE		

ZARGERWEITERUNGSPLETTEN ²⁾ - Preis pro m ²
FINISH, GREKO
CPL0,2, ST CPL und PREMIUM
LACKIERT

¹⁾ für Innentürzargen sind nur obere Platten erhältlich

²⁾ die Platten müssen an allen vier Kanten mit Umleimer in Plattenoptik veredelt sein. Wir berechnen die Fläche anhand der obigen Tabellen.



SCHIEBETÜRSYSTEME

VOR DER WAND LAUFEND

VOR DER WAND LAUFENDES SCHIEBETÜRSYSTEM:

EINZELN SP1Nz (mit SchlieBblech)	
EINZELN SP1Nb (ohne SchlieBblech)	
DOPPELT SP2N	

Im Preis inbegriffen:

Aluminiumschiene mit Abdeckung für Schiebetürabhängung und Türanschlag in der Farbe des Türflügels:

- 210 cm für den Flügel „100“
- 200 cm für den Flügel „90“
- 180 cm für den Flügel „80“
- 150 cm für die Flügel „70“, „60“

Erhältliche Konfigurationen für vor der Wand laufende Schiebetürsysteme:

- Schiene mit Blende und Anschlag mit Dichtung (nur SP1Nz und SP1Nb)
- Schiene mit Blende und Durchgangszarge (nur SP2N)
- Schiene mit Blende und Anschlag + Durchgangszarge (nur SP1Nz und SP1Nb)
- Schiene mit Blende und Anschlag mit Dichtung + Durchgangszarge (nur SP1Nz und SP1Nb)

Das Wandschiebesystem SP1N und SP2N mit ausgewählten Flügeln ist auch in der Norm PL2112 erhältlich.

Eine Lüftungsausfräsung im ungefälzten Flügel für ein vor der Wand laufendes Schiebetürsystem ist nicht möglich.

Die Blende ist auf der Innenseite weder verkleidet noch lackiert.

GEGEN AUFPREIS

Schiebetürzarge

im Preis einer Umfassungszarge

Hakenschluss mit Beschlägen

Option nur für das Einzelsystem erhältlich

Knauf, oval oder **rund** in Farben: Chrom glänzend, Chrom gebürstet, Messing glänzend, schwarz matt; ein Knaufset umfasst zwei Stück

Synchronisierung

gleichzeitiges Öffnen oder Schließen von zwei Flügeln ist nur für das System SP2N ausführbar

Laufbremse

automatische Verlangsamung des Frontflügels in der letzten Schließphase
nur für SP1Nz und SP1Nb

RUNDE, OVALE, VIERECKIGE GRIFFMUSCHELN, RECHTECKIGE GRIFFMUSCHELNPROSTOKATNE ¹⁾

Chrom glänzend, Chrom gebürstet, Messing glänzend, schwarz matt



¹⁾ bei dem Modell BALDUR 8 überlappt der ovale und quadratische Knauf die Fräsung

HAKENSCHLÖSSER MIT SCHLOSS

Chrom glänzend,
Chrom gebürstet,
Messing glänzend, schwarz matt



Der Schlüssel ist nur in Silber erhältlich

Der Hakenschluss mit Schlüssel umfasst zwei ausgewählte Griffmuscheln



VOR DER WAND LAUFENDES SCHIEBETÜRSYSTEM

MIT EINBAU DER TÜRÖFFNUNG

SP1Nz oder SP1Nb (links Vorderseite)

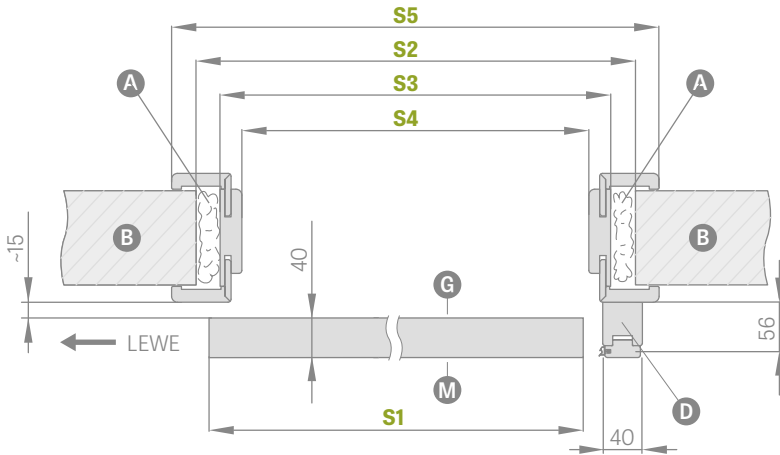

SP2N (Vorderseite)

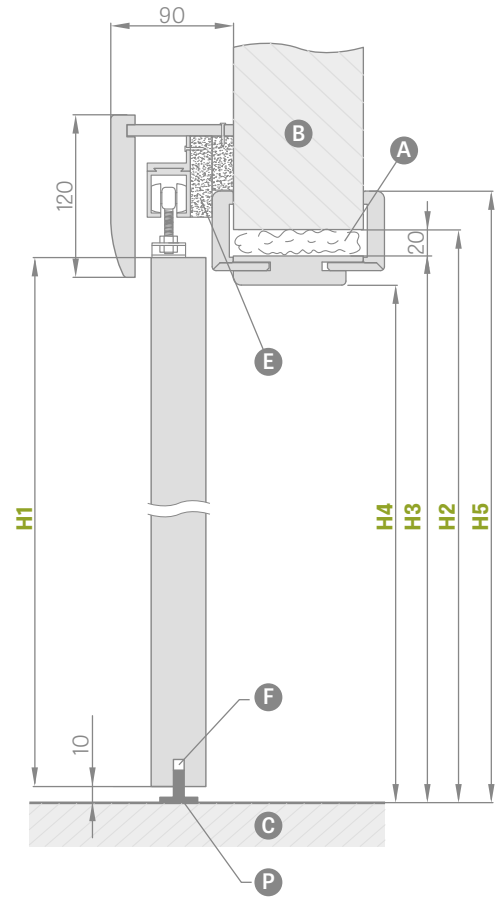
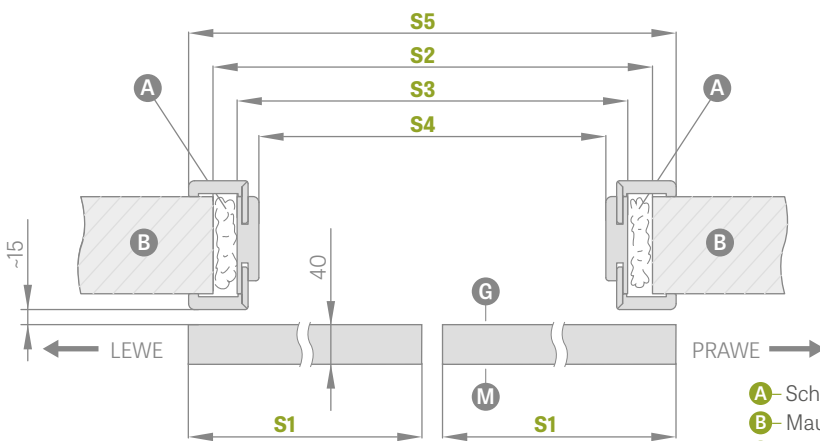

- A** - Schaumstoff
- B** - Mauer
- C** - Boden
- D** - Pufferbalken (richtungsweisend in der Norm PL2112)
- E** - Abstandsleisten
- F** - Fräsung für die Führung
- G** - glatte Seite der Scheibe
- P** - BODENLAUFSCHIENE
- M** - matte Scheibenseite

VOR DER WAND LAUFENDES SCHIEBETÜRSYSTEM MIT ZARGENEINBAU

EINFÜGELIGE TÜR

DOPPELFÜGELTÜR

	EINFÜGELIGE TÜR					DOPPELFÜGELTÜR				
	,60"	,70"	,80"	,90"	,100"	,60" x 2	,70" x 2	,80" x 2	,90" x 2	,100" x 2
S1 Flügelbreite	644	744	844	944	1044	1288	1488	1688	1888	2088
S2 Breite der Maueröffnung	688	788	888	988	1088	1288	1488	1688	1888	2088
S3 Außenbreite der Zarge	648	748	848	948	1048	1248	1448	1648	1848	2048
S4 Breite im lichten Durchgangsmaß der Zarge	604	704	804	904	1004	1204	1404	1604	1804	2004
S5 Deckungsbreite der Zarge Umfassung 6 cm/Umfassung 8 cm	746/ 786	846/ 886	946/ 986	1046/ 1086	1146/ 1186	1346/ 1386	1546/ 1586	1746/ 1786	1946/ 1986	2146/ keine
H1 Flügelhöhe	2030 (2112) ¹⁾									
H2 Höhe der Maueröffnung	2060 (2142) ¹⁾									
H2 Höhe der Mauerwerksöffnung für SPN ohne Einbau	2020 (2102) ¹⁾									
H3 Außenhöhe der Zarge	2040 (2122) ¹⁾									
H4 Höhe im lichten Durchgangsmaß der Zarge	2018 (2100) ¹⁾									
H5 Deckungshöhe der Zarge Zierbekleidung 6 cm/ Zierbekleidung 8 cm	2089 / 2109 (2171 / 2191) ¹⁾									2089 / keine (2171 / 2191) ¹⁾



VOR DER WAND LAUFENDES SCHIEBETÜRSYSTEM

Typ LOFT STANDARD



Flügel BALDUR 7, Oberfläche TITANWEISS UV, schwarze rechteckige Griffmuschel, Flügelgriffe INDUSTRIAL

Das Einzelschiebesystem LOFT STANDARD ist mit allen Flügeln des Standard-Wandschiebesystems SPIN erhältlich.
Das Doppelschiebetürsystem LOFT STANDARD besteht aus zwei Einzelsystemen und einem Verbindungselement für Schienen.
Das Doppelsystem LOFT STANDARD wird als 2 x Einzelsystem + Verbindungselement für Schienen gerechnet. Wahlweise zwei Griffe, die den Flügel halten: INDUSTRIAL und RETRO (Seite 138).

Schiebetürsystem LOFT STANDARD

ovale, rechteckige oder runde Griffmuschel³⁾

Türschließer einseitig

Schienenverbindungselement (ermöglicht den Einsatz von LOFT-System in einem Doppelflügelssystem)

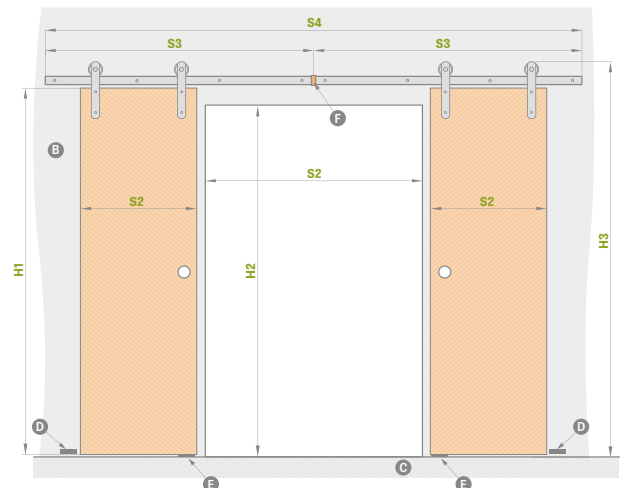
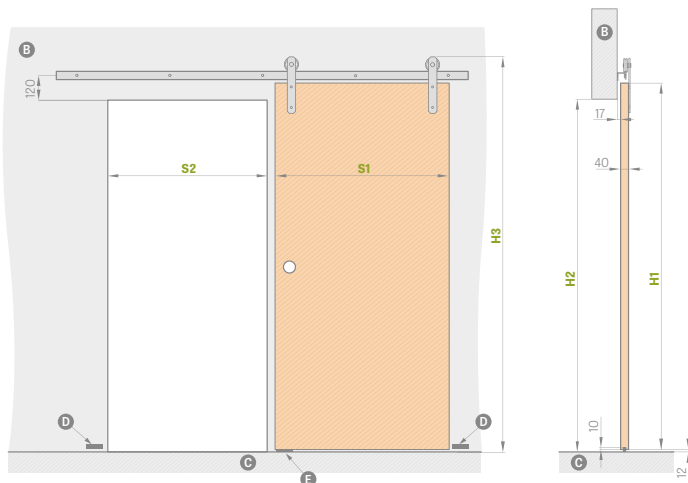

	„60“	„70“	„80“	„90“	„100“
S1 Flügelbreite	644	744	844	944	1044
S2 Breite der Maueröffnung ¹⁾	574	674	774	874	974
H1 Flügelhöhe	2030	2030	2030	2030	2030
H2 Höhe der Maueröffnung	1962	1962	1962	1962	1962
H3 Gesamthöhe des Systems	2170	2170	2170	2170	2170

	„120“	„140“	„160“	„180“	„200“
S1 Flügelbreite	2 x 644	2 x 744	2 x 844	2 x 944	2 x 1044
S2 Breite der Maueröffnung ¹⁾	1202	1402	1602	1802	2002
S3 Führungsbreite	1500	1500	2000	2000	2200
S4 Gesamtbreite der Gleitschiene ²⁾	3000	3000	4000	4000	4400
H1 Flügelhöhe	2030	2030	2030	2030	2030
H2 Höhe der Maueröffnung	1962	1962	1962	1962	1962
H3 Gesamthöhe des Systems	2170	2170	2170	2170	2170

FÜHRUNG FÜR DAS EINZELSYSTEM MIT DER LÄNGE:

- 200 cm für die Flügel „60“ „70“ „80“
- 250 cm für die Flügel „90“ „100“

¹⁾ der Flügel überlappt in geschlossener Position 35 mm auf jeder Seite

²⁾ die Führung für das Doppelflügelssystem besteht aus zwei Führungen, die mit einem Verbindungsstück verbunden sind

³⁾ bei dem Modell BALDUR 8 überlappt der ovale und quadratische Knauf die Fräsung

B – Mauer **C** – Boden **D** – wandmontierter Türstopper
E – Führungsstück **F** – Führungsstückverbindung²⁾



VOR DER WAND LAUFENDES SCHIEBETÜRSYSTEM

Typ LOFT



Flügel LOFT, Oberfläche Eiche ST CPL, runde Griffmuschel, RETRO-Flügelgriffe

Das vor der Wand laufende Schiebetürsystem LOFT ist in Schwarz und zusammen mit einem Vollflügel LOFT lieferbar. Der Flügel vom LOFT besteht standardmäßig aus einer stabilisierenden Füllung „Wabeneinlage“ oder gegen Aufpreis aus Vollplatte. Der Flügel hat eine Kante ohne Falz. Das System ist nur für fertiggestellte Öffnungen geeignet und verfügt über keine Durchgangszarge.

Das komplette System besteht aus: Schiebetürsystem LOFT + Flügel LOFT + Griffmuschel + Türschließer einseitig oder zweiseitig

Das Doppelsystem LOFT wird als 2 x Einzelsystem + Schienen-Verbindungselement gerechnet.

Wahlweise zwei Griffe, die den Flügel halten: INDUSTRIAL und RETRO.

Schiebetürsystem Typ LOFT

ovale, rechteckige oder runde Griffmuschel

Füllung mit Vollspanplatte

runde und viereckige Hülsen aus Metall (4 Stück); Oberfläche: schwarz matt

Türschließer einseitig

Schienenverbindungselement (ermöglicht den Einsatz von LOFT-System in einem Doppelflügelssystem)

Flügelkante schwarz

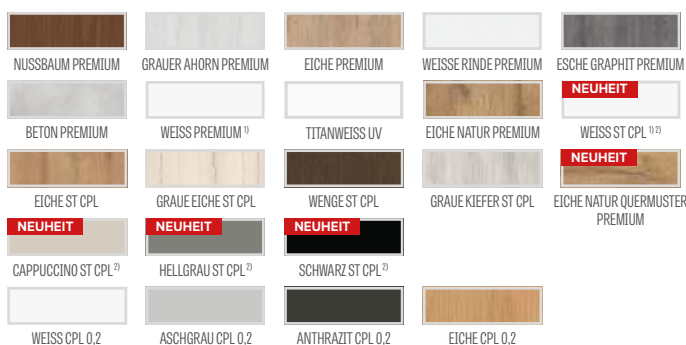

¹⁾ Türoberfläche weiß, glatt, Weißlack-Optik

²⁾ spezielle **AntiFinger-Beschichtung** **NEUHEIT** für weniger Schmutz und Fingerabdrücke

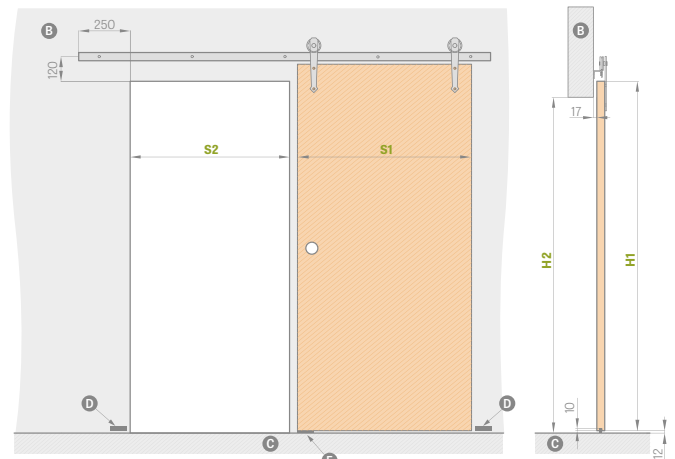

	„60“	„70“	„80“	„90“	„100“
S1 Flügelbreite	644	744	844	944	1044
S2 Breite der Maueröffnung	574	674	774	874	974
H1 Flügelhöhe	2150	2150	2150	2150	2150
H2 Höhe der Maueröffnung	2082	2082	2082	2082	2082

B– Mauer **C**– Boden **D**– wandmontierter Türstopper **E**– Führungsstück

RUNDE KNAUFE, OVAL, VIERECKIG, AUS METALL

Chrom glänzend, Chrom gebürstet, Messing glänzend, schwarz matt



FÜHRUNGSLÄNGE:

– 200 cm für die Flügel „60“ „70“ „80“
– 250 cm für die Flügel „90“ „100“

FLÜGELSICHERUNGSGRIFFE





VOR DER WAND LAUFENDES SCHIEBETÜRSYSTEM

Typ MAGIC



Das vor der Wand laufende Schiebetürsystem MAGIC ist ausschließlich zusammen mit einem Vollflügel MAGIC lieferbar. Der Flügel vom MAGIC besteht standardmäßig aus einer stabilisierenden Füllung „Wabeneinlage“ oder gegen Aufpreis aus Vollplatte. Der Flügel hat eine Kante ohne Falz. Das System ist nur für fertiggestellte Öffnungen geeignet und verfügt über keine Durchgangszarge.

Das komplette System besteht aus: Schiebetürsystem MAGIC + Flügel MAGIC + Griffmuschel.

Das System ist nur als Komplettset (System + Flügel) erhältlich.

Schiebetürsystem MAGIC

ovale, rechteckige oder runde Griffmuschel

Füllung mit Vollspanplatte

Hülsen aus Metall, rund und viereckig (4 Stück); Veredelung: Chrom glänzend, Chrom gebürstet, schwarz matt

Flügelkante schwarz

Flügel MAGIC, Oberfläche EICHE PREMIUM, ovale Griffmuschel

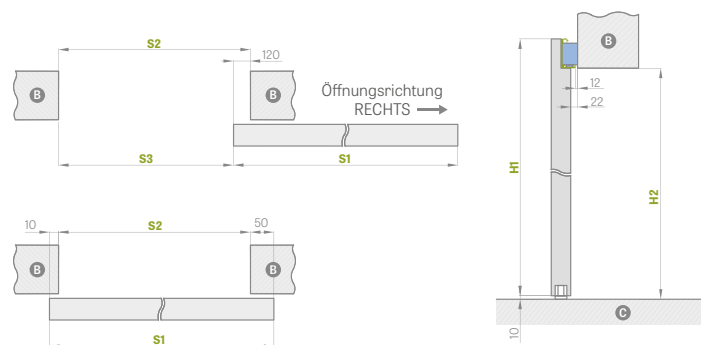

AN DER WAND LAUFENDES SCHIEBETÜRSYSTEM MAGIC

	„60“	„70“	„80“	„90“	„100“
S1 Flügelbreite	644	744	844	944	1044
S2 Breite der Maueröffnung	584	684	784	884	984
S3 Lichte Öffnung	464	564	664	764	864
H1 Flügelhöhe	2150	2150	2150	2150	2150
H2 Höhe der Maueröffnung	2100	2100	2100	2100	2100

B – Mauer C – Boden

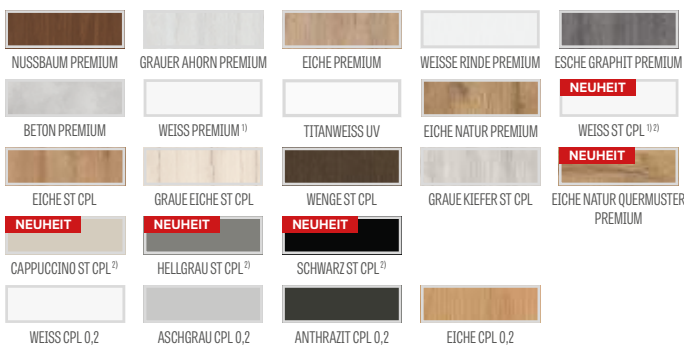

RUNDE KNAUFE, OVAL, VIERECKIG, AUS METALL

Chrom glänzend, Chrom gebürstet, Messing glänzend, schwarz matt



¹⁾ Türoberfläche weiß, glatt, Weißlack-Optik

²⁾ spezielle **AntiFinger-Beschichtung** **NEUHEIT** für weniger Schmutz und Fingerabdrücke



VOR DER WAND LAUFENDES SCHIEBETÜRSYSTEM

GLASTÜR GRAF

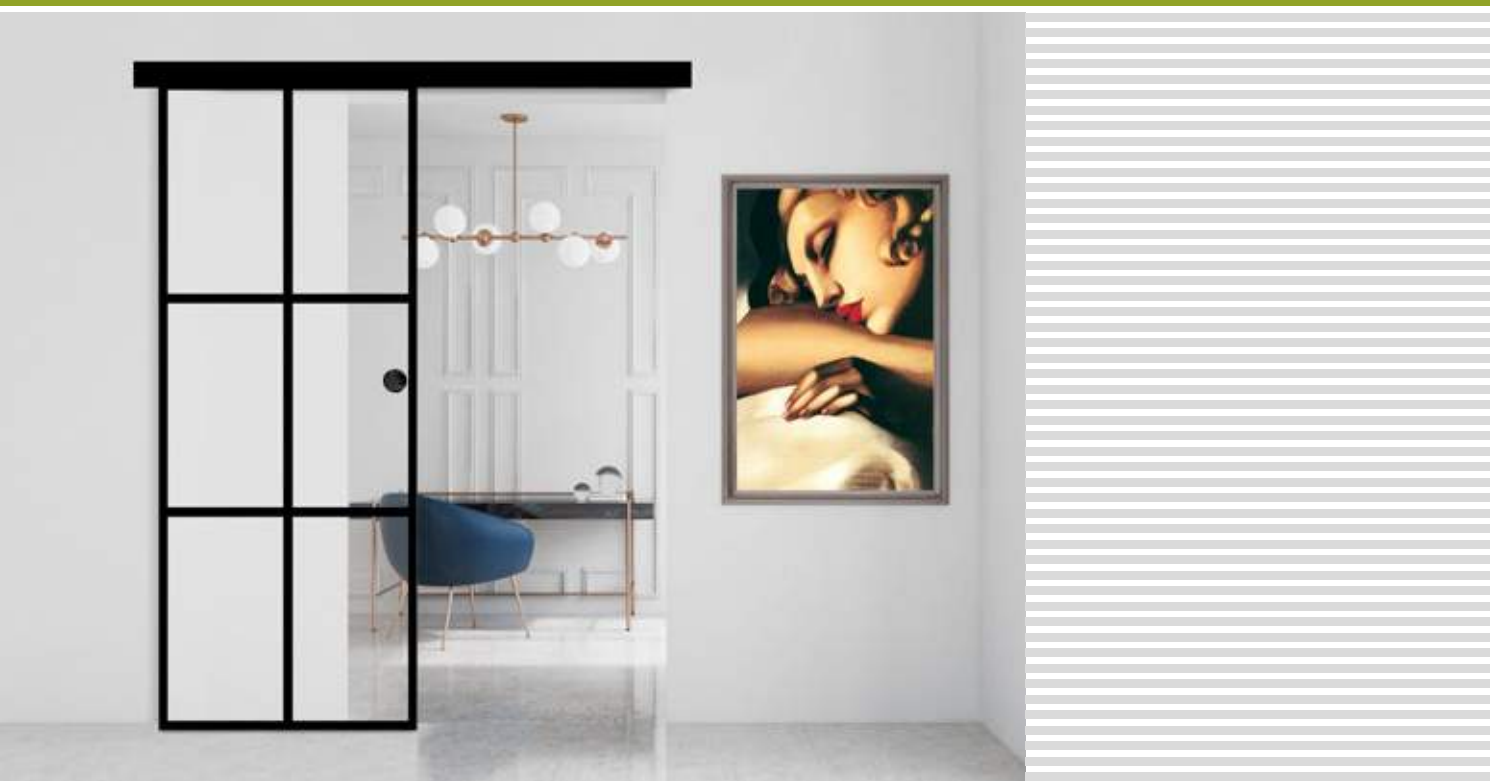

SYSTEM GRAF 61

Schiebesystem für Glastüren mit silbern eloxierter oder schwarz pulverbeschichteter Aluminiumblende.

Dieses System ist komplett und ist nur für eine fertiggestellte Wandöffnung geeignet, da es ohne Durchgangszarge geliefert wird. Für dieses System sind alle Verglasungen GRAF lieferbar - Seite 58-59 sowie diejenigen auf der Internetseite www.erkado.pl und im B2B-Bereich.

Das komplette System besteht aus: Schiebetürsystem SYSTEM GRAF + Glasscheibe SYSTEM GRAF + Griffmuschel + Türschließer einseitig

Schiebetürsystem GRAF GLAS

- Silber eloxiert
- Schwarz matt

runde Griffmuschel, beidseitig, rostfreier Stahl

runde Griffmuschel, beidseitig, rostfreier Stahl, schwarz matt

beidseitiger runder Griff aus eloxiertem Aluminium
inox oder schwarz matt (pulverbeschichtet)

Aufpreis zur Verglasung „90“

Türschließer

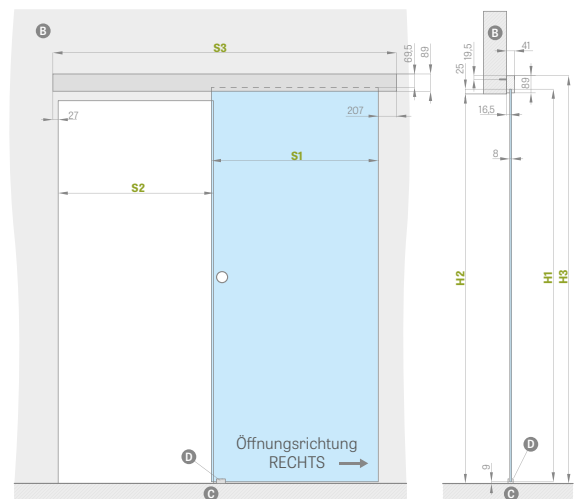

KNAUF



Edelstahl, Schwarz matt
(Außendurchmesser 54 mm)

eloxiertes Aluminium
inox, schwarz matt pulverbeschichtet
(Außendurchmesser 65 mm)

B - Mauer **C** - Boden **D** - Führungsstück

AN DER WAND LAUFENDES GLASTÜR-SCHIEBESYSTEM

	„60“	„70“	„80“	„90“
S1 Flügelbreite	662	762	862	962
S2 Breite der Maueröffnung	602	702	802	902
S3 Führungslänge	1500	1500	1800	2000
H1 Flügelhöhe	2036			
H2 Höhe der Maueröffnung	max. 2020			
H3 Gesamthöhe des Systems	2114			



SCHIEBETÜRSYSTEME

IN DER WAND LAUFEND

ERKADO bietet folgende Schiebenwandsysteme, in der Wand laufend, an:

BASISEINBAU VON SCHIEBETÜRZARGEN		
SP1C.100		Einzeltürschiebesystem in der Wand laufend, für den Kasten 100 erhältlich nur für Rahmenflügel STILE, lackierte Flügel und das Modell ALTAMURA 1, UNO PREMIUM
SP2C.100		Doppeltürschiebesystem in der Wand laufend, für den Kasten 100 erhältlich nur für Rahmenflügel STILE und das Modell ALTAMURA 1, UNO PREMIUM
SP1C.125		Einzeltürschiebesystem in der Wand laufend, für den Kasten 125
SP2C.125		Doppeltürschiebesystem in der Wand laufend, für den Kasten 125
ZN1		einseitige Wandverkleidung der Grundmauer als Systemergänzung für SP1C.100 oder SP1C.125
ZN2		einseitige Wandverkleidung der Grundmauer als Systemergänzung für SP2C.100 oder SP2C.125

Die Systeme sind in Laminaten CPL0,2 und CPL0,7 nicht verfügbar

PREIS DES SCHIEBESYSTEMS = FLÜGELPREIS + PREIS DES EINLAUFKASTENS + PREIS DES BASIS-EINBAUS DER SCHIEBETÜRZARGE + OPTIONALER EINBAUPREIS ZN1 ODER ZN2

Einzel-/ Doppeltürschiebesysteme, in der Wand laufend, umfassen standardmäßig folgende Bestandteile:

- Alu-Kasten [LEON] SP1
- Alu-Kasten [LEON] SP2
- einen ungefälzten Flügel / zwei ungefälzte Flügel – Preis eines Standard-Flügels / Preis von zwei Flügeln
- Basiseinbau der Schiebetürzarge (Tabelle oben)
- Schiebetürzarge ZN1 oder ZN2 – siehe Tabelle nächste Seite

RUNDE, OVALE, VIERECKIGE GRIFFMUSCHELN, RECHTECKIGE GRIFFMUSCHELNPROSTOKAŤNE¹⁾

Chrom glänzend, Chrom gebürstet, Messing glänzend, schwarz matt



HAKENSCHLÖSSER MIT SCHLOSS

Chrom glänzend,
Chrom gebürstet,
Messing glänzend, schwarz matt



Der Schlüssel ist nur in Silber erhältlich

Der Hakenschluss mit Schlüssel umfasst zwei ausgewählte Griffmuscheln

¹⁾ bei dem Modell BALDUR 8 überlappt der ovale und quadratische Knauf die Fräsung

GEGEN AUFPREIS

90 Grad-Verbindung

Hakenschluss mit Beschlügen

nur erhältlich für: SP1C.100, SP1C.125

Knauf, oval oder **rund** in Farben: Chrom glänzend, Chrom gebürstet, Messing glänzend, schwarz matt.

erhältlich für SP1C.100, SP2C.100, SP1C.125, SP2C.125

das Set besteht aus 2 Griffmuscheln

Einlassgriff

in den Farben: Chrom glänzend, Chrom gebürstet, Messing glänzend, schwarz matt

Synchronisierung

gleichzeitiges Öffnen oder Schließen von zwei Flügeln erfolgt nur mit Hilfe eines Flügels

nur erhältlich für: SP2C.100, SP2C.125

Laufbremse

automatisches Abbremsen des Flügels in der letzten Schließphase; nur verfügbar für SP1C.100, SP1C.125

Bereich für einseitige Anpassung der Grundmauer min.-max. (mm)

0-40; 40-60; 60-80;
80-100; 100-120; 120-140
140-160; 160-180; 180-200
200-220; 220-240
240-260; 260-280
280-300; 300-320
320-340; 340-360

- Dieses System umfasst die einseitige Einmauerung für die Doppeltür ZN2 + 30 % Aufschlag zum Preis aus der Tabelle

IN DER WAND LAUFENDE EINZEL- UND DOPPELTÜR-SCHIEBESYSTEME

		,60"	,70"	,80"	,90"	,100"	2 x ,60"	2 x ,70"	2 x ,80"	2 x ,90"	2 x ,100"
S1	Flügelbreite	644	744	844	944	1044	1288	1488	1688	1888	2088
S2	Breite im lichten Durchgangsmaß der Zarge	604	704	804	904	1004	1204	1404	1604	1804	2004
S3	Breite des Kastens	1318	1518	1718	1918	2118	2538	2938	3338	3738	4138
S4	Deckungsbreite der Zarge Umfassung 6 cm/Umfassung 8 cm	746 / 786	846 / 886	946 / 986	1046 / 1086	1146 / 1186	1346 / 1386	1546 / 1586	1746 / 1786	1946 / 1986	2146 / keine
S5	Lochbreite in der Kassette	655	755	855	955	1055	1255	1455	1655	1855	2055
S6	Breite der Maueröffnung	1338	1538	1738	1938	2138	2558	2958	3358	3758	4158
H1	Flügelhöhe	2030	2030	2030	2030	2030	2030	2030	2030	2030	2030
H2	Deckungshöhe der Zarge Umfassung 6 cm/Umfassung 8 cm	2092 / 2112	2092 / 2112	2092 / 2112	2092 / 2112	2092 / 2112	2092 / 2112	2092 / 2112	2092 / 2112	2092 / 2112	2092 / keine
H3	Höhe des Einlaufkastens	2115	2115	2115	2115	2115	2115	2115	2115	2115	2115
H4	Höhe im lichten Durchgangsmaß der Zarge	2021	2021	2021	2021	2021	2021	2021	2021	2021	2021
H5	Höhe der Maueröffnung	2125	2125	2125	2125	2125	2125	2125	2125	2125	2115



Auf dem Bild: vor der Wand laufendes Schiebetürsystem



Auf dem Bild: in der Wand laufendes Schiebetürsystem



EINZEL- UND DOPPELTÜRSYSTEME

IN DER WAND LAUFEND

SP1C.100 (links, Verglasung auf der Vorderseite)

fester Bereich 100 mm

Breite des Kastens vor der Beplankung mit GK-Platten: 75 mm

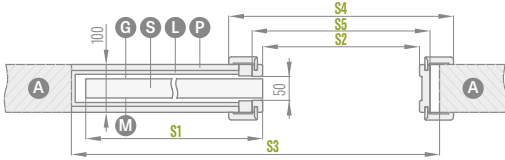

Nur für die Modelle UNO PREMIUM, ALTAMURA 1 sowie für alle Rahmenflügel. Dieses System enthält und benötigt keine Staubschutzbürsten.

SP1C.125 (links, Verglasung Vorderseite)

fester Bereich 125 mm

Breite des Kastens vor der Beplankung mit GK-Platten: 100 mm

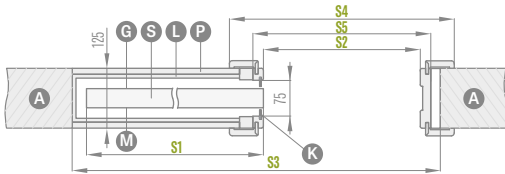

Nur bei Plattenflügeln mit Scheibenrahmen zu verwenden. Das System umfasst graue Staubschutzbürsten.

ZN1 einseitige Wandverkleidung der Grundmauer für SP1C.100 und SP1C.125

Umfang der Einmauerung von 0-40; 40-60; ... 340-360

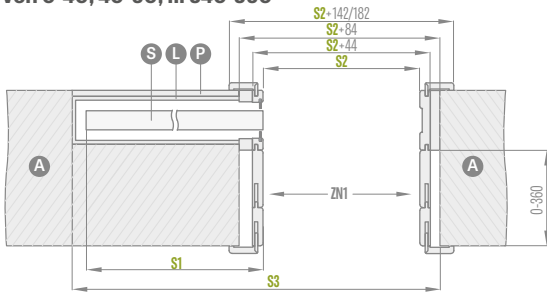

Die Skizze zeigt die einseitige Wandverkleidung der Grundmauer ZN1.

SP2C.100 (Verglasung Vorderseite)

fester Bereich 100 mm

Breite des Kastens vor der Beplankung mit GK-Platten: 75 mm

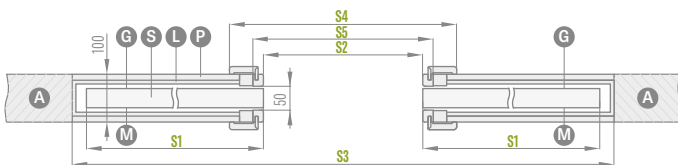

Nur für die Modelle UNO PREMIUM, ALTAMURA 1 sowie für alle Rahmenflügel. Dieses System enthält und benötigt keine Staubschutzbürsten.

SP2C.125 (Verglasung Vorderseite)

fester Bereich 125 mm

Breite des Kastens vor der Beplankung mit GK-Platten: 100 mm

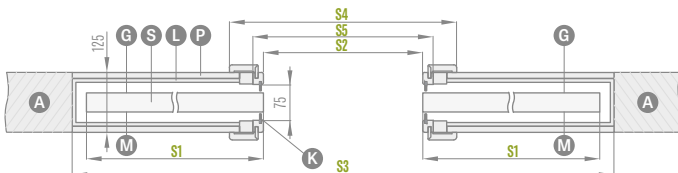

Nur bei Plattenflügeln mit Scheibenrahmen zu verwenden. Das System umfasst graue Staubschutzbürsten.

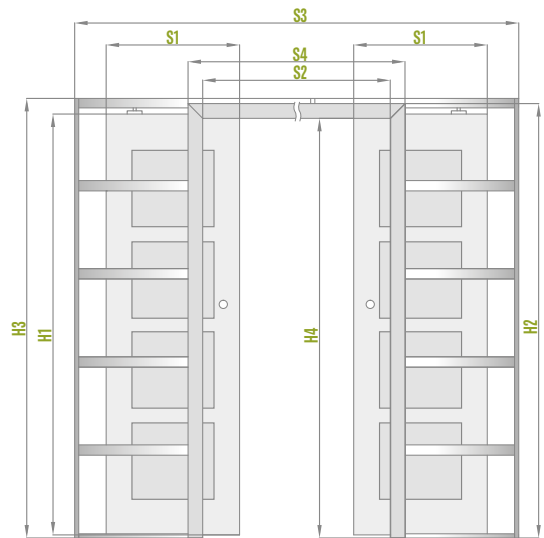
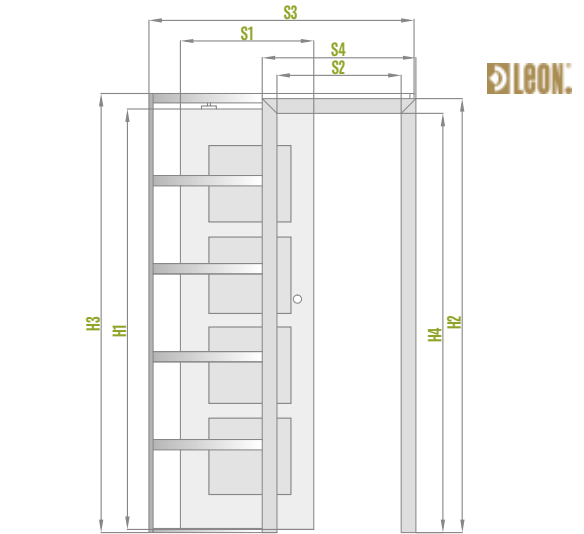

- A** – Mauer
- P** – GK-Platte
- G** – glatte Scheibenseite
- S** – Flügel:
- L** – Aluminiumkassette
- K** – Staubschutzbürsten
- M** – matte Scheibenseite

ZN2 einseitige Wandverkleidung der Grundmauer für SP2C.100 und SP2C.125

Umfang der Einmauerung von 0-40; 40-60; ... 340-360

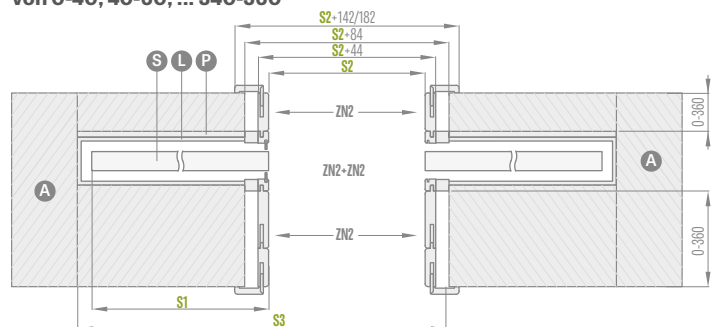

Auf dem Bild schematische Darstellung der beidseitigen Wandverkleidung der Grundmauer ZN2 + ZN2.



DOPPELFLÜGELTÜR

GEFÄLZT und UNGEFÄLZT

PRAKTISCHE INFORMATIONEN:

DOPPELFLÜGELTÜR



- Für zweiflügelige Türen ist auch eine Füllung aus Vollplatte gegen Aufpreis lieferbar.
- Die zweiflügeligen Türen entstehen auf Basis verfügbarer Modelle der einflügeligen Platten- und Rahmentüren STILE mit angepasster Ausstattung: Farbe, Ausführung (STANDARD, SOFT), Verglasung usw.
- Zweiflügelige Türen verfügbar für CPL 0,2 und CPL 0,7
- Der passive Flügel ist mit Türriegeln ausgestattet.
- Passiver Flügel bis zu einer Breite von „60“ wird nur als glatte Volltür angeboten - Zusatzmodul (siehe Abbildung unten).
- Die Zusatzmodule sind aus Platten, mit Kante in der STANDARD-Ausführung. Sie sind mit der Füllung Wabeneinlage oder gegen Aufpreis mit Vollplatte erhältlich. Die Maserung der Zusatzmodule verläuft senkrecht.
- Der aktive und passive Flügel sind mit Schließleisten ausgestattet.
- Schließleisten in den Flügeln CPL 0,7 sind laminiert CPL 0,2
- Die zweiflügelige Tür ohne Falz ist ausschließlich mit einem Magnetschloss lieferbar.
- Die zweiflügeligen ungefälzten Türen werden ausschließlich mit der Umfassungszarge angeboten.
- Für zweiflügelige Türen sind elektrische Türschließer nicht erhältlich
- Norm PL2112 für ausgewählte Flügel

VERFÜGBARE FLÜGELBREITEN:

- ZWEIFLÜGELIGE Platten- und Rahmentüren von „120“ bis „190“** sowie Kombinationen mit glatten Seitenteilen

60 + 30*	70 + 30*	80 + 30*	90 + 30*	100 + 30*
60 + 40*	70 + 40*	80 + 40*	90 + 40*	100 + 40*
60 + 50*	70 + 50*	80 + 50*	90 + 50*	100 + 50*

* Zusatzmodul nur in Technologie Standard als Vollholz, glatt

** Für ungefälzte Flügel „180“

PREISE FÜR ZWEIFLÜGELIGE TÜREN:

- Rahmen- und Plattentüren:

aktiver Flügel **60 70 80 90 100** + passiver Flügel **60 70 80 90***

Preis für zweiflügelige Tür mit Schließleiste

=

Flügelpreis x 2

+

Schließleisten

- Rahmen- und Plattentüren:

aktiver Flügel **60 70 80 90 100** + passive Zusatzmodule voll glatt **30 40 50**

Preise für zweiflügelige Türen mit einem Seitenteil und einer Anschlagleiste

=

Flügelpreis

+

Zusatzmodul - Vollholz mit Anschlagleisten

- Preis für Block- und Umfassungszarge für zweiflügelige Türen: + 30%
- Zuzahlung für eine Vollplatte beim Zusatz
- Lackierter Zusatz nur voll und glatt TITANWEISS UV

* gilt nicht für ungefälzte Flügel



DOPPELFLÜGELTÜR

OHNE FALZ

ZWEIFLÜGELIGE UNGEFÄLTZTE TÜR
MIT UMFASSUNGSZARGE

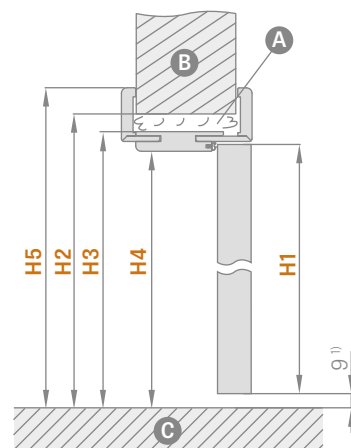
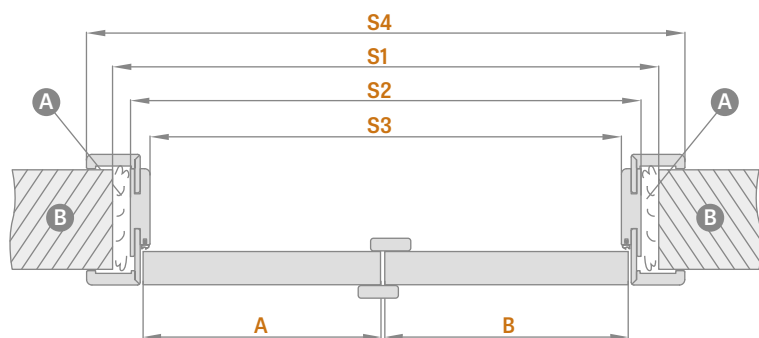

A – Schaum B – Mauer C – Boden

¹⁾ zulässige Abweichung aufgrund der Maßtoleranz der Zarge +- 3 mm (wir empfehlen, dies vor der Montage zu überprüfen)

Umfassungszarge		ZWEIFLÜGELIGE UNGEFÄLTZTE TÜR									
		,90"	,100"	,110"	,120"	,130"	,140"	,150"	,160"	,170"	,180"
A+B	Flügelbreite	988	1088	1188	1288	1388	1488	1588	1688	1788	1888
S1	Breite der Maueröffnung	1061	1161	1261	1361	1461	1561	1661	1761	1861	1961
S2	Außenbreite der Zarge	1021	1121	1221	1321	1421	1521	1621	1721	1821	1921
S3	Breite im lichten Durchgangsmaß der Zarge	977	1077	1177	1277	1377	1477	1577	1677	1777	1877
S4	Breite der Zargenabdeckung Zierbekleidung 6 cm/Zierbekleidung 8 cm	1119/ 1159	1219/ 1259	1319/ 1359	1419/ 1459	1519/ 1559	1619/ 1659	1719/ 1759	1819/ 1859	1919/ 1959	2019/ 2059
H1	Flügelhöhe	2030 (2112) ²⁾									
H2	Höhe der Maueröffnung	2073 (2155) ²⁾									
H3	Außenhöhe der Zarge	2053 (2135) ²⁾									
H4	Höhe im lichten Durchgangsmaß der Zarge	2031 (2113) ²⁾									
H5	Deckungshöhe der Zarge Zierbekleidung 6 cm/Zierbekleidung 8 cm	2102 / 2122 (2184 / 2204) ²⁾									

ZWEIFLÜGELIGE TÜREN
- SYMMETRISCH



ZWEIFLÜGELIGE TÜREN
- ASYMMETRISCH



ZWEIFLÜGELIGE TÜRE
- MIT VOLLEM GLATTEN ZUSATZ



²⁾ Norm PL2112



DOPPELFLÜGELTÜR

GEFÄLTZT

ZWEIFLÜGELIGE GEFÄLTZTE TÜR MIT UMFASSUNGSZARGE

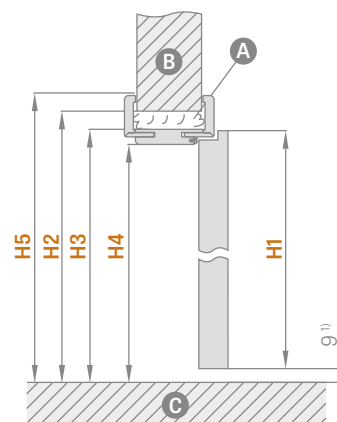
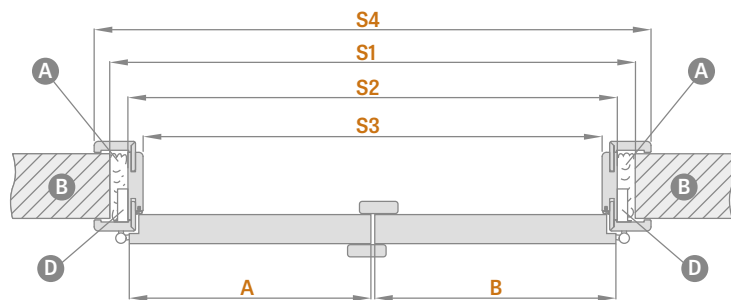

A – Schaum B – Mauer C – Boden D – Türbandloch

Umfassungszarge		DOPPELFLÜGELTÜR										
		„90“	„100“	„110“	„120“	„130“	„140“	„150“	„160“	„170“	„180“	„190“
A+B	Flügelbreite	988	1088	1188	1288	1388	1488	1588	1688	1788	1888	1988
S1	Breite der Maueröffnung	1034	1134	1234	1334	1434	1534	1634	1734	1834	1934	2034
S2	Außenbreite der Zarge	994	1094	1194	1294	1394	1494	1594	1694	1794	1894	1994
S3	Breite im lichten Durchgangsmaß der Zarge	950	1050	1150	1250	1350	1450	1550	1650	1750	1850	1950
S4	Deckungsbreite der Zarge Umfassung 6 cm/Umfassung 8 cm	1092/ 1132	1192/ 1232	1292/ 1332	1392/ 1432	1492/ 1532	1592/ 1632	1692/ 1732	1792/ 1832	1892/ 1932	1992/ 2032	2092/ 2132
H1	Flügelhöhe	2030 (2112) ²										
H2	Höhe der Maueröffnung	2060 (2142) ²										
H3	Außenhöhe der Zarge	2040 (2122) ²										
H4	Höhe im lichten Durchgangsmaß der Zarge	2018 (2100) ²										
H5	Deckungshöhe der Zarge Zierbekleidung 6 cm/Zierbekleidung 8 cm	2089 / 2109 (2171 / 2191) ²										

ZWEIFLÜGELIGE GEFÄLTZTE TÜR MIT UMFASSUNGSZARGE

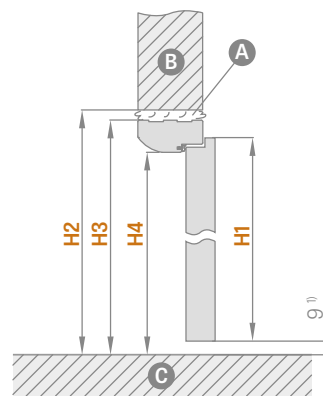
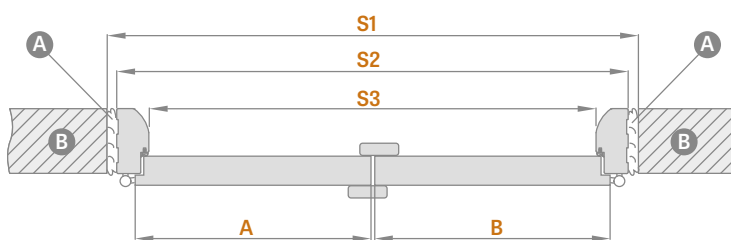

A – Schaum B – Mauer C – Boden

Blockzarge		DOPPELFLÜGELTÜR										
		„90“	„100“	„110“	„120“	„130“	„140“	„150“	„160“	„170“	„180“	„190“
A+B	Flügelbreite	988	1088	1188	1288	1388	1488	1588	1688	1788	1888	1988
S1	Breite der Maueröffnung	1068	1168	1268	1368	1468	1568	1668	1768	1868	1968	2068
S2	Außenbreite der Zarge	1038	1138	1238	1338	1438	1538	1638	1738	1838	1938	2038
S3	Breite im lichten Durchgangsmaß der Zarge	950	1050	1150	1250	1350	1450	1550	1650	1750	1850	1950
H1	Flügelhöhe	2030										
H2	Höhe der Maueröffnung	2077										
H3	Außenhöhe der Zarge	2062										
H4	Höhe im lichten Durchgangsmaß der Zarge	2018										



FALTTÜREN



AUFBAU

- Der Flügel besteht aus zwei Teilen, die mit unsichtbaren Türbändern miteinander verbunden sind
- Rahmenholz aus MDF-Platte, beplankt mit zwei HDF-Platten oder ein integriertes Rahmenholz aus Holz, beplankt mit zwei HDF-Platten bei den Oberflächen PREMIUM und CPL
- stabilisierende Füllung „Wabeneinlage“ oder Vollspanplatte gegen Aufpreis
- die Zarge über 320 mm besteht aus zwei Elementen und über 400 mm aus drei Elementen.

AUSFÜHRUNG

- HDF-Platte, beschichtet
- Flügelkante STANDARD
- Kante mit Umleimer in Flügeloptik oder wahlweise in glattem Schwarz (bei Dekoroberfläche EICHE NATUR QUERMUSTER PREMIUM schwarze Kante mit Quermuster)

BESCHLÄGE

- drei unsichtbare Türbänder zwischen den Flügeln
- Führungssystem an der Ober- und Unterseite der Tür
- Fallen-Riegelschloss mit Schlüssel, mit Profilzylinder, Einsteckschloss ohne Riegel oder mit Türsperre

GEGEN AUFPREIS

Vollspanplattenfüllung

Türblatt „100“

Flügelkante schwarz

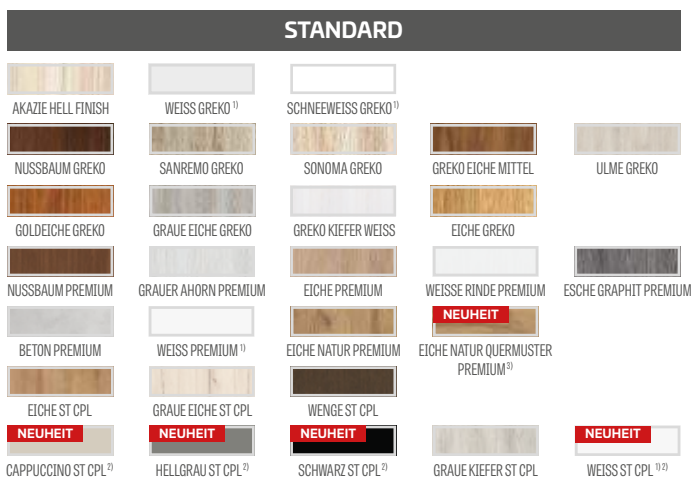

¹⁾ Türoberfläche weiß, glatt, Weißlack-Optik

²⁾ spezielle **AntiFinger-Beschichtung NEUHEIT** für weniger Schmutz und Fingerabdrücke

³⁾ der komplette Rahmen ist in EICHE NATUR PREMIUM Dekor gefertigt

FALTFLÜGEL

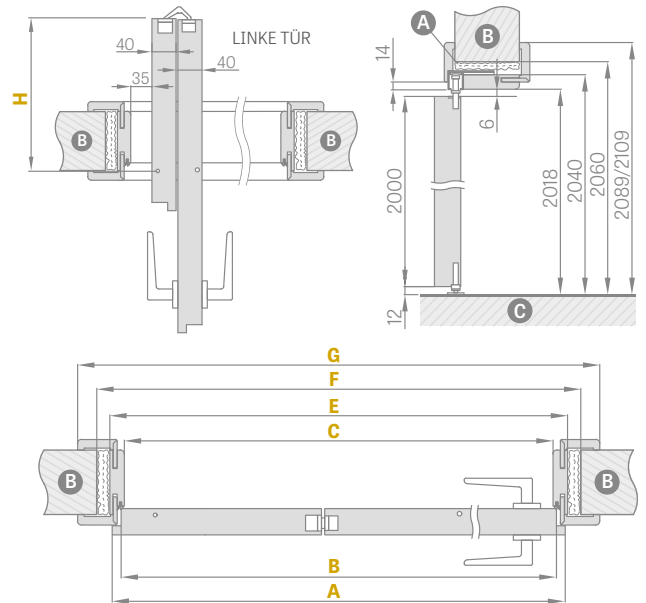

Türbreite	A	B	C	E	F	G	H
„60“	641	614	604	648	688	746*/786**	152,5
„70“	741	714	704	748	788	846*/886**	202,5
„80“	841	814	804	848	888	946*/986**	252,5
„90“	941	914	904	948	988	1046*/1086**	302,5
„100“	1041	1014	1004	1048	1088	1146*/1186**	352,5

*Zierbekleidung 6 cm / **Zierbekleidung 8 cm insgesamt nur 45 Grad

VERFÜGBARE FLÜGELBREITEN

60 70 80 90 100



Montagevideo
<https://youtu.be/tzccmzy7rvq>

Einstellbereich min.-max. (mm)	Einstellbereich min.-max. (mm)
80-100	240-260
100-120	260-280
120-140	280-320
140-160	320-340
160-180	340-360
180-200	360-380
200-220	380-400
220-240	400-420



VERDECKTE TÜRSYSTEME COVERT

NACH INNEN UND AUSSEN GEÖFFNET



GEFÄLTZTER UND UNGEFÄLTZTER FLÜGEL

VERDECKTE ALUMINIUMZARGE

AUFBAU

- gefälzter oder ungefälzter Flügel
- Rahmenholz, mit zwei HDF-Platten beplankt
- stabilisierende Füllung „Wabeneinlage“ oder Vollspanplatte gegen Aufpreis

AUSFÜHRUNG

- HDF-Platte, quer beschichtet, Premium oder für Anstrich/Tapezieren
- Flügelkante entweder gefälzt oder ungefälzt

BESCHLÄGE

- stets zwei unsichtbare Türbänder, in der Zarge eingelassen (wahlweise drittes Türband gegen Aufpreis)
- mit Magnetschloss für Schlüssel im gefälzten Flügel und ungefälzten Flügel, für Profilzylinder, mit Einsteckschloss oder mit Verriegelung

GEGEN AUFPREIS

Zarge in weißer oder schwarzer Farbe ³⁾ **NEUHEIT**

Flügel lackiert in TITANWEISS UV

Vollspanplattenfüllung

zusätzliches Querteil unten im Flügel (kann in Eigenregie auf bis zu 8 cm) gekürzt werden)

Metallhülsen, rund und quadratisch (4 Stück)
Endfertigung: Nickel gebürstet, Patina, weiß und schwarz

Kunststoffhülsen in Holzoptik (4 Stück)

Lüftungsunterschnitt oder Lüftungsgitter

drittes Türband **NEUHEIT**

Austausch im Flügel gegen Magnetverschluss in schwarzer Farbe

Austausch gegen Türbänder und Schließblech in schwarzer Farbe
– für zwei Scharniere oder
– für drei Scharniere

Türblatt „100“

Absenkdichtung ⁴⁾

magnetischer Türstopper (Türpuffer) ⁴⁾ **NEUHEIT**
(erhältlich in sechs Farben S. 132)

VERFÜGBARE FLÜGELBREITEN

60 70⁵⁾ 80⁵⁾ 90 100

¹⁾ Türoberfläche weiß, glatt, Weißlack-Optik

²⁾ geeignet zum Tapezieren und Anstreichen

³⁾ als Standard Zarge in Aluminiumfarbe

⁴⁾ die Verwendung des Türstoppers verhindert den Einsatz einer Absenkdichtung und umgekehrt

⁵⁾ Türflügel WEISS UNTERGRUND und Zarge aus Aluminium in der Breite „70“ und „80“ mit kurzen Lieferzeiten erhältlich - bitte fragen Sie Ihren Händler nach Details

⁶⁾ spezielle **AntiFinger-Beschichtung** **NEUHEIT** für weniger Schmutz und Fingerabdrücke

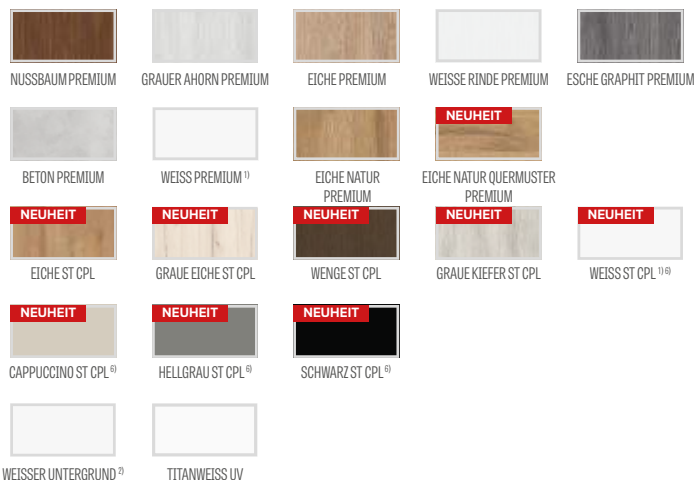



VERDECKTE TÜRSYSTEME COVERT

NACH INNEN GEÖFFNETER GEFÄLZTER FLÜGEL

GEFÄLZTER FLÜGEL

VERDECKTE ALUMINIUMZARGE

STANDARDABMESSUNGEN FÜR GEFÄLZTE TÜREN NACH INNEN ÖFFNEND

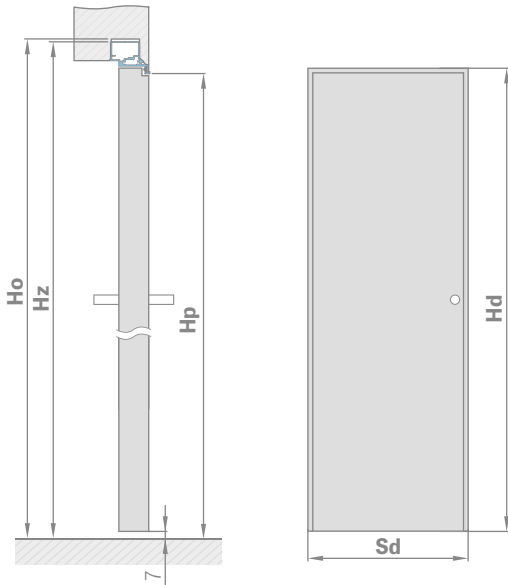

Flügelbreite	Breite der Rohbauöffnung	Außenbreite der Zarge	Durchgangslichtbreite
Sd [mm]	So [mm]	Sz [mm]	Sp [mm]
620	700	690	605
720	800	790	705
820	900	890	805
920	1000	990	905
1020	1100	1090	1005

Flügelhöhe	Höhe der Rohbauöffnung	Außenhöhe der Zarge	Durchgangslichthöhe
Hd [mm]	Ho [mm]	Hz [mm]	Hp [mm]
2030	2079	2072	2030

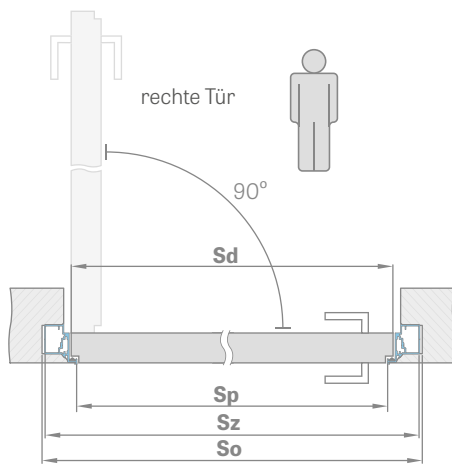

BEPLANKUNG MIT GK-PLATTEN

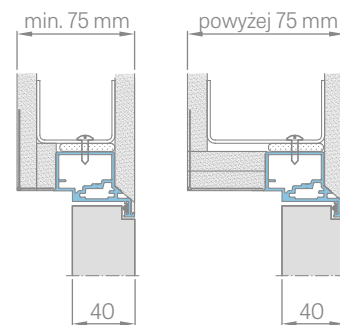

QUERSCHNITT DER ALU-ZARGE

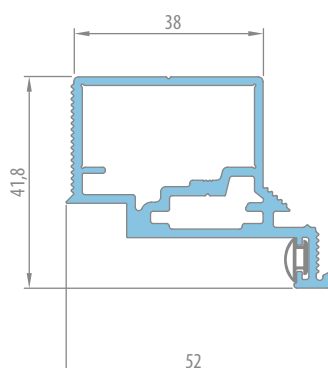

MAUEREINBAU

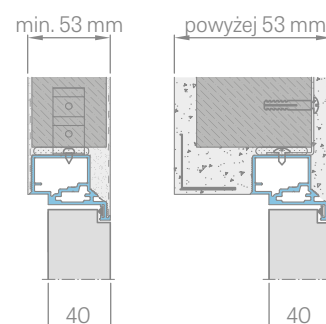



VERDECKTE TÜRSYSTEME COVERT

UNGEFÄLZTER FLÜGEL NACH AUSSEN ÖFFNEND

UNGEFÄLZTER FLÜGEL

VERDECKTE ALUMINIUMZARGE

STANDARDABMESSUNGEN FÜR UNGEFÄLZTE TÜREN NACH AUSSEN ÖFFNEND

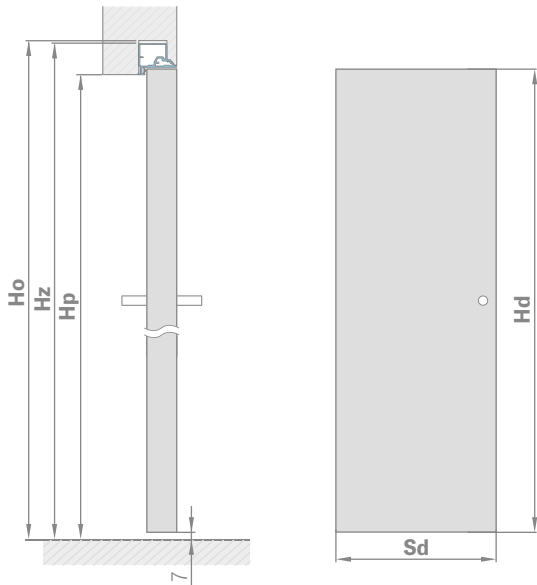

Flügelbreite	Breite der Rohbauöffnung	Außenbreite der Zarge	Durchgangslichtbreite
Sd [mm]	So [mm]	Sz [mm]	Sp [mm]
620	700	690	605
720	800	790	705
820	900	890	805
920	1000	990	905
1020	1100	1090	1005

Flügelhöhe	Höhe der Rohbauöffnung	Außenhöhe der Zarge	Durchgangslichthöhe
Hd [mm]	Ho [mm]	Hs [mm]	Hp [mm]
2020	2069	2062	2020

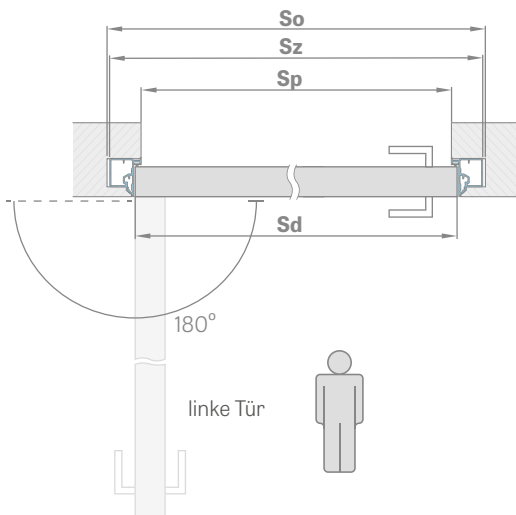

BEPLANKUNG MIT GK-PLATTEN

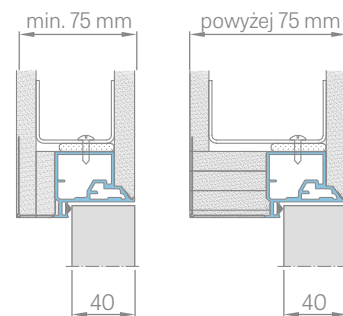

QUERSCHNITT DER ALU-ZARGE

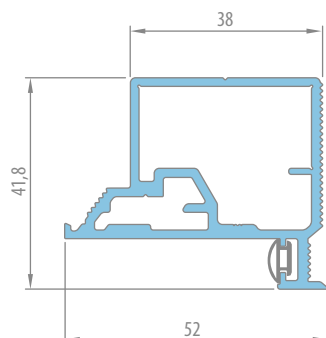

MAUEREINBAU

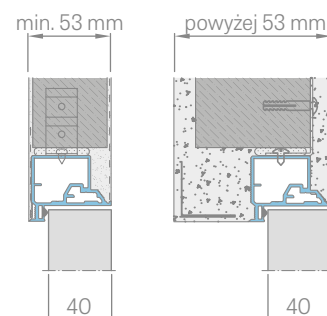



OBERLICHTER

GEFÄLZT

ALLGEMEINE INFORMATIONEN

Die Oberlichter werden werksseitig montiert und mit einem Sicherheitsglas VSG 331, Milchglas oder transparentem Glas, verglast. (Bitte bei der Bestellung die gewünschte Verglasung angeben).

Für die Verbindung der Oberlichter mit den Türen, genauer gesagt mit der Umfassungszarge oder Blockzarge, können zusätzliche Bauteile (z. B. Holzpfosten) erforderlich sein, die der Monteur je nach den vorhandenen Öffnungsbedingungen selbst auswählt und beschafft. ERKADO verkauft solche Artikel nicht.

ARTEN DER OBERLICHTER

BLOCKZARGE
FÜR UMFASSUNGSZARGE
FÜR EINFLÜGELIGE TÜREN
FÜR ZWEIFLÜGELIGE TÜREN

ERHÄLTLICHE KONFIGURATIONEN

EINFLÜGELIGE FALZTÜR mit Seitenverglasungen, Oberlichtern und Eckverglasungen

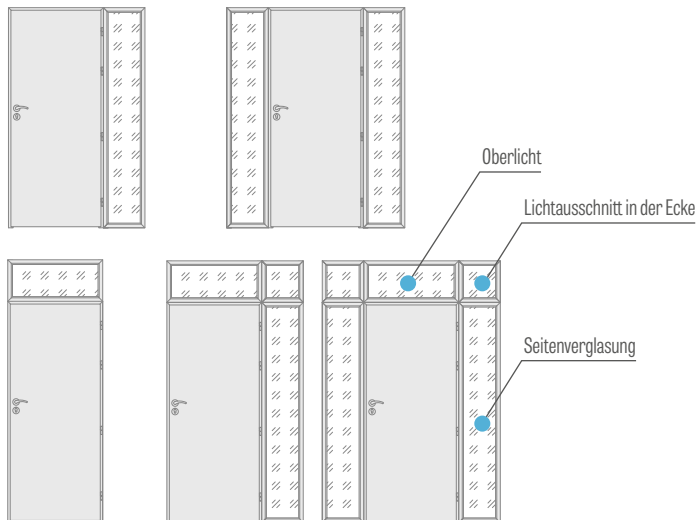

ZWEIFLÜGELIGE FALZTÜR mit Seitenverglasungen, Oberlichtern und Eckverglasungen

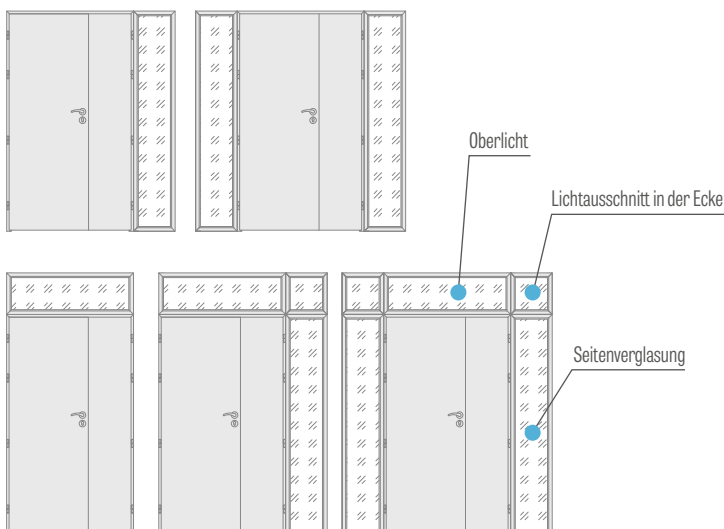

- Der Preis enthält ein sicheres VSG 331 matt oder VSG 331 klar und ist gleich für alle Oberflächen und Bereiche für gefälzte Zargen
- Die Preise beziehen sich auf Oberlichter auf der Umfassung von 6 und 8 cm
- Preis für lackierte Oberlichter + 50 %
- Die Montageleisten für Oberlichter werden mit Stiften befestigt und können (insbesondere bei weiße Oberflächen und lackierten Oberlichtern) nach dem Einschlagen als kleine schwarze Punkte sichtbar sein.
- Oberlichter nicht verfügbar in Laminaten CPL 0,2 und CPL 0,7

Seitenverglasungen
der Umfassungszarge mit Falz
Zierbekleidung 6 cm/Zierbekleidung 8 cm

„30“ „40“ „50“ „60“

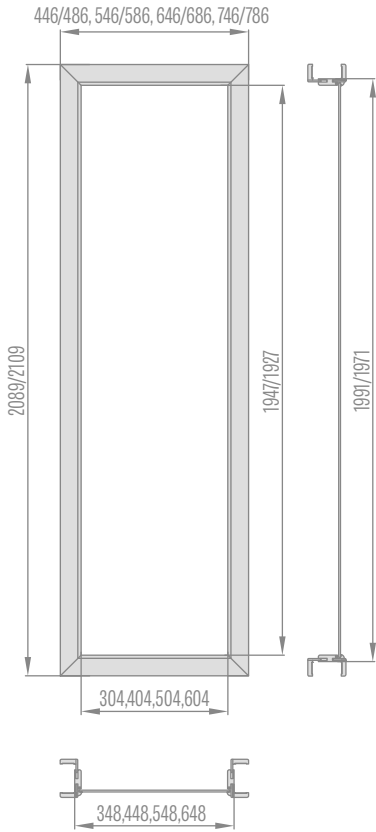

Eckverglasung
der Umfassungszarge mit Falz
Zierbekleidung 6 cm/Zierbekleidung 8 cm

„30“ „40“ „50“ „60“

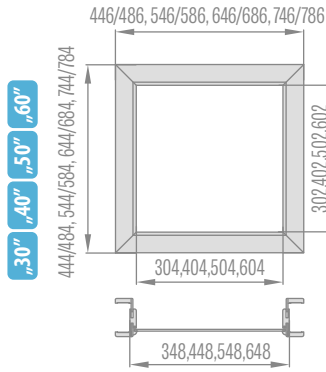

Oberlichter der Umfassungszarge
einflügelige Tür mit Falz
Zierbekleidung 6 cm/Zierbekleidung 8 cm

„60“ „70“ „80“ „90“ „100“

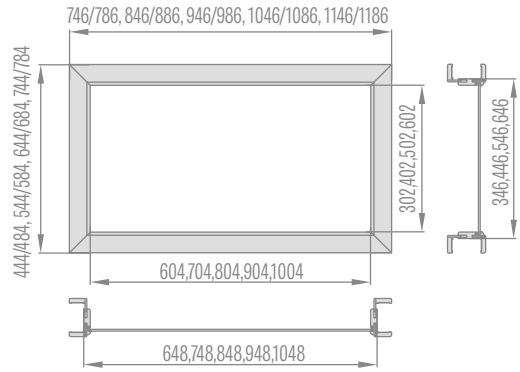

Oberlichter der Umfassungszarge für zweiflügelige Tür mit Falz Zierbekleidung 6 cm/8 cm

„90“ „100“ „110“ „120“ „130“ „140“ „150“ „160“ „170“ „180“ „190“

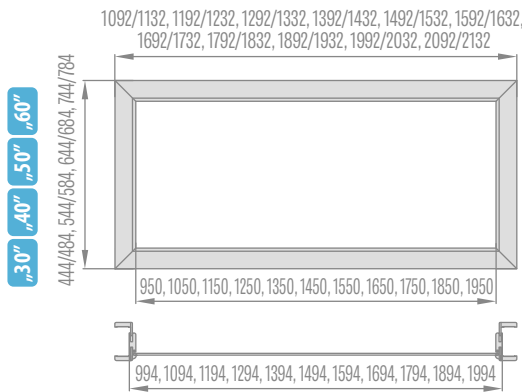

Berechnungsschema für die Höhe der Wandöffnung bei einer Umfassungszarge:

Gesamthöhe der Zarge

+ Gesamthöhe des Oberlichts

- ⊕ 29 mm (für Winkelprofil 60 mm) oder
- ⊖ 49 mm (für Winkelprofil 80 mm)

Berechnungsschema für die Wandöffnungsweite bei einer Umfassungszarge:

Zargenbreite

+ Oberlichtbreite

- ⊕ 58 mm (für Winkelprofil 60 mm) oder
- ⊖ 98 mm (für Winkelprofil 80 mm)

Seitenverglasung
Blockzarge

„30“ „40“ „50“ „60“

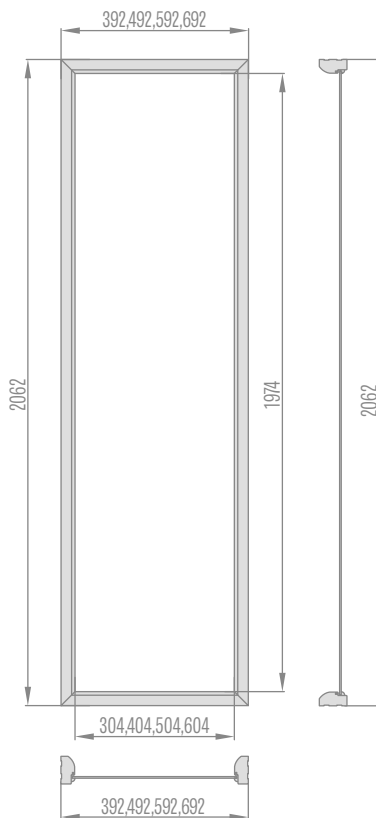

Eckverglasung
Blockzarge

„30“ „40“ „50“ „60“

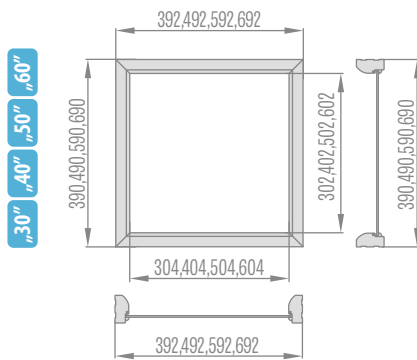

Oberlicht Blockzarge
Einflügelige Tür

„60“ „70“ „80“ „90“ „100“

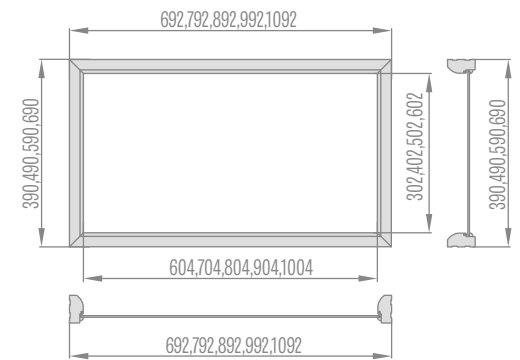

Oberlichter der Blockzarge für zweiflügelige Türen

„90“ „100“ „110“ „120“ „130“ „140“ „150“ „160“ „170“ „180“ „190“

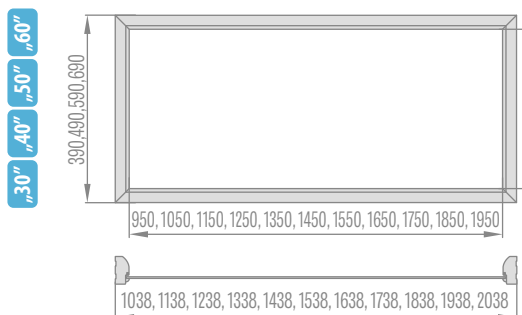

ZARGEN

- Umfassungszargen mit Falz und Blockzargen mit Falz können für alle Typen der Innentüren ERKADO, ausgeführt als Platten- und Rahmentüren STILE verwendet werden.
- Eine Umfassungszarge ohne Falz kann für Innentüren als Platten- und Rahmentüren STILE verwendet werden. Diese Zargen sind mit drei unsichtbaren Türbändern ausgestattet.
- Die Zarge ist aus hochwertigen MDF-Platten ausgeführt und mit einer holznachahmenden Oberfläche oder mit UV-Lackierung versehen.
- Je nach der Ausführung sind Zargen mit folgenden Oberflächen lieferbar: FINISH, GREKO, CPL, PREMIUM, PVC und UV-Lack.
- Zargen für Rahmentüren STILE sind standardmäßig mit einem weiteren dritten Türband ausgestattet.
- Eine Umfassungs- oder Blockzarge besteht standardmäßig aus: losen Teilen, Bändern und Schrauben. Die einzelnen Teile sind mit Öffnungen für Herstellung der Verbindungen versehen.
- Jeder Zarge ist eine Montageanleitung und eine Garantiekarte beigelegt.
- Die Blockzarge für die Kollektion Herse ist rechteckig und hat einen Kern aus Leimholz.

UMFASSUNGSZARGE FLÜGEL MIT FALZ



VERSTELLBARE UMFASSUNGSZARGE FÜR STAHLZARGE



UMFASSUNGSZARGE FLÜGEL OHNE FALZ



BLOCKZARGE STAND FLÜGEL MIT FALZ



STANDARD-ECKSCHUTZPROFIL FÜR UMFASSUNGSZARGE

Zierbekleidung 6 cm/Zierbekleidung 8 cm

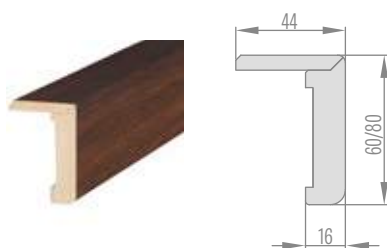

ECKSCHUTZPROFIL MIT VERLÄNGERUNG FÜR UMFASSUNGSZARGE

Zierbekleidung 6 cm/Zierbekleidung 8 cm

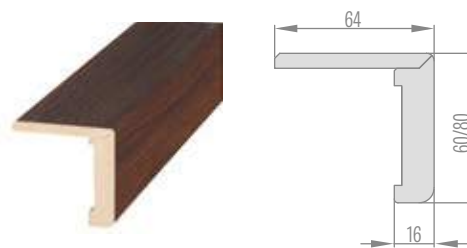

VERSTELLBARE UMFASSUNGSZARGE MIT FALZ

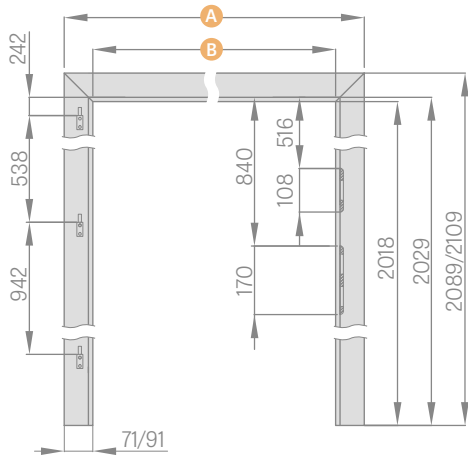

	,60"	,70"	,80"	,90"	,100"	,110"
A	746/786	846/886	946/986	1046/1086	1146/1186	1246/1286
B	604	704	804	904	1004	1104

Zierbekleidung 6cm / Zierbekleidung 8cm

UMFASSUNGSZARGE OHNE FALZ - PL NORM

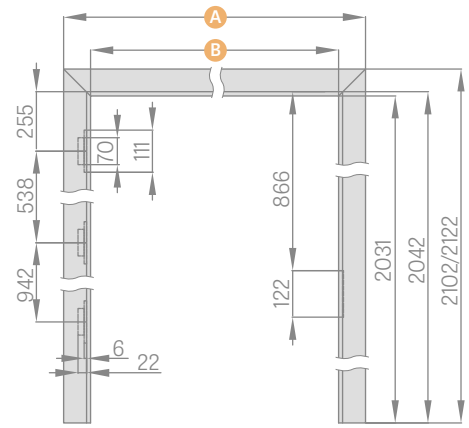

	,60"	,70"	,80N"	,80"	,90"	,100"
A	771/811	871/911	947/987	971/1011	1071/1111	1171/1211
B	629	729	805	829	929	1029

UMFASSUNGSZARGE MIT FALZ - PL2112 NORM

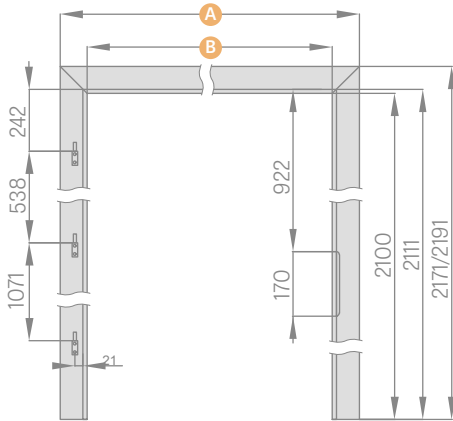

	,60"	,70"	,80"	,90"	,100"
A	746/786	846/886	946/986	1046/1086	1146/1186
B	604	704	804	904	1004

UMFASSUNGSZARGE OHNE FALZ - PL2112 NORM

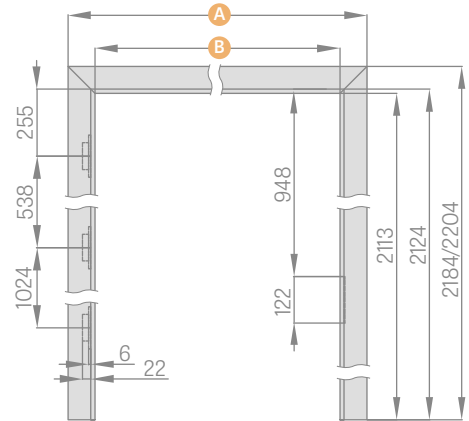

	,60"	,70"	,80N"	,80"	,90"	,100"
A	771/811	871/911	947/987	971/1011	1071/1111	1171/1211
B	629	729	805	829	929	1029

VERSTELLBARE DURCHGANGSZARGE MIT FALZ

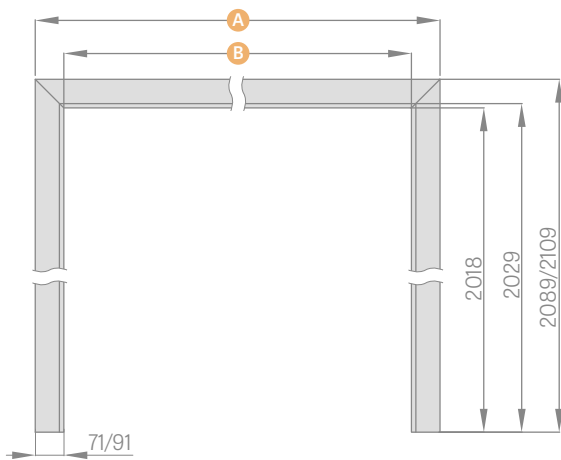

	,60"	,70"	,80"	,90"	,100"	,110"	,120"
A	746/786	846/886	946/986	1046/1086	1146/1186	1246/1286	1346/1386
B	604	704	804	904	1004	1104	1204

	,130"	,140"	,150"	,160"	,170"	,180"	,190"
A	1446/1486	1546/1586	1646/1686	1746/1786	1846/1886	1946/1986	2046/2086
B	1304	1404	1504	1604	1704	1804	1904

Zierbekleidung 6cm / Zierbekleidung 8cm

RENOVIERUNGSZARGE

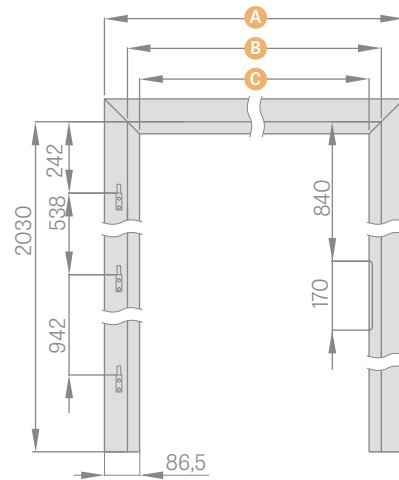

	,60"	,70"	,80"	,90"	,100"
A	737	837	937	1037	1137
B	624	724	824	924	1024
C	564	664	764	864	964

BLOCKZARGE

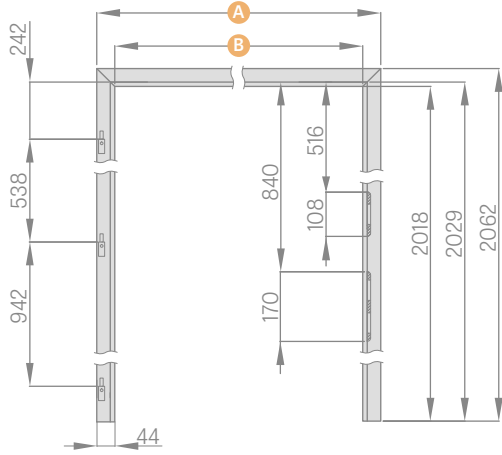

	,60"	,70"	,80"	,90"	,100"	,110"
A	692	792	892	992	1092	1192
B	604	704	804	904	1004	1104

BLOCKZARGE FÜR ZWEIFLÜGELIGE TÜREN

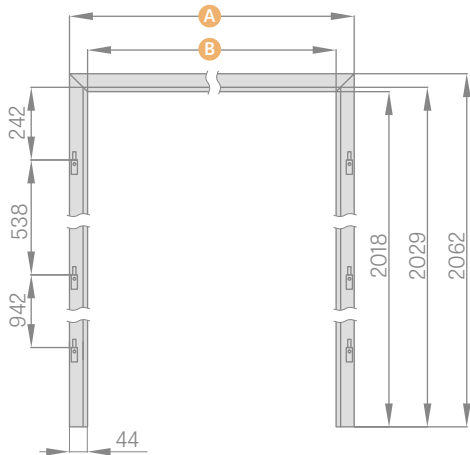

	,90"	,100"	,110"	,120"	,130"	,140"
A	1038	1138	1238	1338	1438	1538
B	950	1050	1150	1250	1350	1450

	,150"	,160"	,170"	,180"	,190"
A	1638	1738	1838	1938	2038
B	1550	1650	1750	1850	1950

UMFANGSZARGE MIT FALZ FÜR ZWEIFLÜGELIGE TÜREN

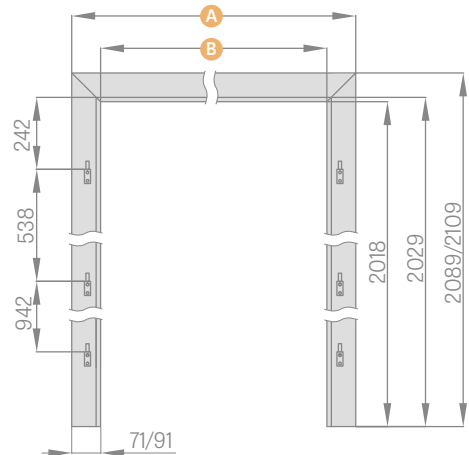

	,90"	,100"	,110"	,120"	,130"	,140"
A	1092/1132	1192/1232	1292/1332	1392/1432	1492/1532	1592/1632
B	950	1050	1150	1250	1350	1450

	,150"	,160"	,170"	,180"	,190"
A	1692/1732	1792/1832	1892/1932	1992/2032	2092/2132
B	1550	1650	1750	1850	1950

Zierbekleidung 6cm / Zierbekleidung 8cm

BLOCKZARGE FÜR GLASTÜREN

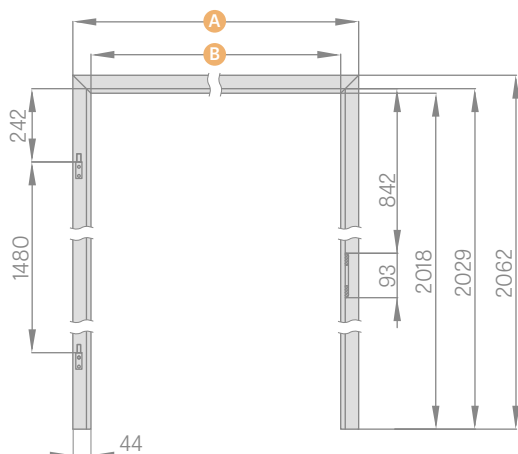

	,60"	,70"	,80"	,90"
A	692	792	892	992
B	604	704	804	904

UMFANGSZARGE MIT FALZ FÜR GLASTÜREN

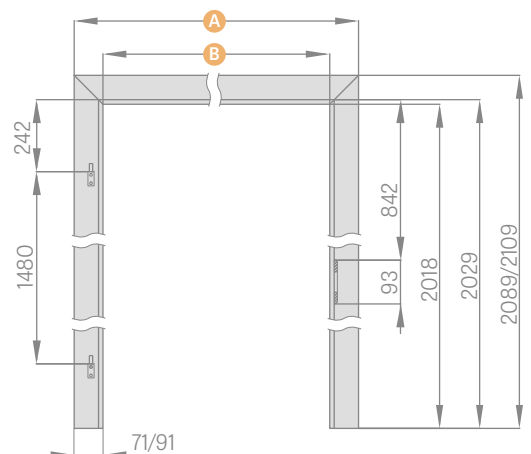

	,60"	,70"	,80"	,90"
A	746/786	846/886	946/986	1046/1086
B	604	704	804	904

Zierbekleidung 6cm / Zierbekleidung 8cm

Bei Zargen für Glasflächen werden Türbänder mit Bolzen 10 mm verwendet

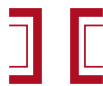

DURCHGANGSZARGE, VERSTELLBAR

GEFÄLZT, UNGEFÄLZT

DURCHGANGSZARGEN

Die Durchgangszarge ist eine Zarge mit verstellbarer Breite und ganz ohne Beschläge. Sie besteht aus einem oberen Träger und zwei vertikalen Teilen.

Sie kann zur Verblendung von Türaussparungen als Eckschutzelement verwendet werden, meistens dient sie jedoch dekorativen Zwecken im Innenraum.

Verstellbare Durchgangszargen mit Falz werden auch für die Schiebetürsysteme ERKADO verwendet.

Verstellbare Durchgangszargen ohne Falz werden bei unseren Schiebetürsystemen nicht eingesetzt.

Je nach System verwenden wir Durchgangszargen mit Falz:

DURCHGANGS-ZARGE FÜR SP1N	Vor der Wand laufendes Einzeltür-Schiebesystem
DURCHGANGS-ZARGE FÜR SP2N	Vor der Wand laufendes Doppeltür-Schiebesystem
DURCHGANGS-ZARGE FÜR SP1C.100	Einzeltür-Schiebesystem in der Wand laufend für den Kasten 100
DURCHGANGS-ZARGE FÜR SP2C.100	Doppeltür-Schiebesystem in der Wand laufend für den Kasten 100
DURCHGANGS-ZARGE FÜR SP1C.125	Einzeltür-Schiebesystem in der Wand laufend für den Kasten 125
DURCHGANGS-ZARGE FÜR SP2C.125	Doppeltür-Schiebesystem in der Wand laufend für den Kasten 125
Einbau ZN1	Wandverkleidung einseitig für die einflügeligen Systeme SP1C.100 und SP1C.125
Einbau ZN2	Wandverkleidung einseitig für die zweiflügeligen Systeme SP2C.100 und SP2C.125

VERSTELLBARE DURCHGANGSZARGEN, GEFÄLZT

	,60"	,70"	,80"	,90"	,100"	,110"	,120"	,130"	,140"	,150"	,160"	,170"	,180"	,190"
Breite der Maueröffnung	688	788	888	988	1088	1188	1288	1388	1488	1588	1688	1788	1888	1988
Außenbreite der Durchgangszarge	648	748	848	948	1048	1148	1248	1348	1448	1548	1648	1748	1848	1948
Lichtweite der Durchgangszarge	604	704	804	904	1004	1104	1204	1304	1404	1504	1604	1704	1804	1904
Breite der Zargenabdeckung Zierbekleidung 6 cm/Zierbekleidung 8 cm	746/ 786	846/ 886	946/ 986	1046/ 1086	1146/ 1186	1246/ 1286	1346/ 1386	1446/ 1486	1546/ 1586	1646/ 1686	1746/ 1786	1846/ 1886	1946/ 1986	2046/ 2086
Höhe der Maueröffnung	2060 (2142) ¹⁾													
Außenhöhe der Durchgangszarge	2040 (2122) ¹⁾													
Innenhöhe der Durchgangszarge	2018 (2100) ¹⁾													
Deckungshöhe Zierbekleidung 6 cm/Zierbekleidung 8 cm	2089 / 2109 (2171 / 2191) ¹⁾													

VERSTELLBARE DURCHGANGSZARGEN, UNGEFÄLZT

	,60"	,70"	,80N"	,80"	,90"	,100"	,110"	,120"	,130"	,140"	,150"	,160"	,170"	,180"
Breite der Maueröffnung	713	813	888	913	1013	1113	1213	1313	1413	1513	1613	1713	1813	1913
Außenbreite der Durchgangszarge	673	773	849	873	973	1073	1173	1273	1373	1473	1573	1673	1773	1873
Lichtweite der Durchgangszarge	629	729	805	829	929	1029	1129	1229	1329	1429	1529	1629	1729	1829
Breite der Zargenabdeckung Zierbekleidung 6 cm/Zierbekleidung 8 cm	771/ 811	871/ 911	947 / 987	971 / 1011	1071/ 1111	1171/ 1211	1271/ 1311	1371/ 1411	1471/ 1511	1571/ 1611	1671/ 1711	1771/ 1811	1871/ 1911	1971/ 2011
Höhe der Maueröffnung	2073 (2155) ¹⁾													
Außenhöhe der Durchgangszarge	2053 (2135) ¹⁾													
Innenhöhe der Durchgangszarge	2031 (2113) ¹⁾													
Deckungshöhe Zierbekleidung 6 cm/Zierbekleidung 8 cm	2102 / 2122 (2184 / 2204) ¹⁾													

¹⁾ Norm PL2112



STAHLZARGE

FÜR RAHMEN-, PLATTEN- UND GLASFLÜGEL GRAF

UMFASSUNGS-STAHLZARGE

(UMFASSUNGSZARGE), Blechdicke 1,5 mm

geschweißt und bemalt RAL 9003, 9010, 9016, 8003, 8017, 7016, 7022, 9005, 7047, 1001

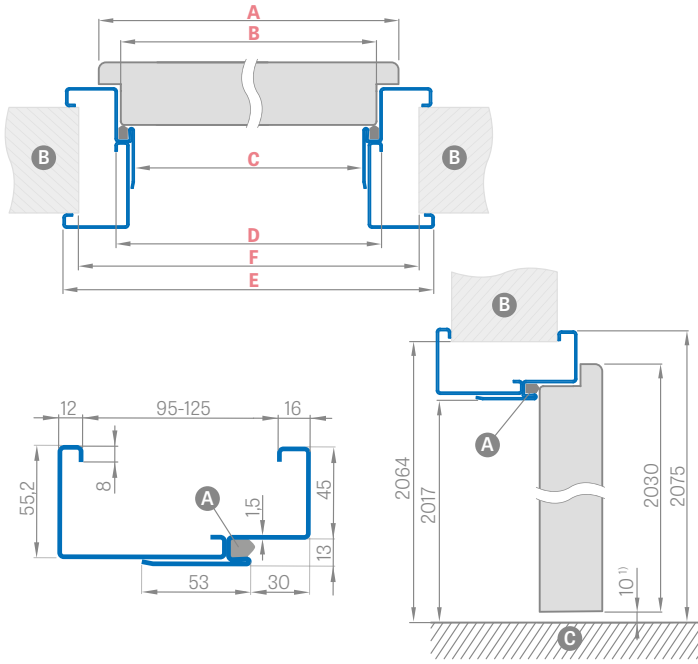

GROSSE STAHL-WINKELZARGE,

Blechdicke 1,2 mm

geschweißt und bemalt RAL 9003, 9010, 9016, 8003, 8017, 7016, 7022, 9005, 7047, 1001

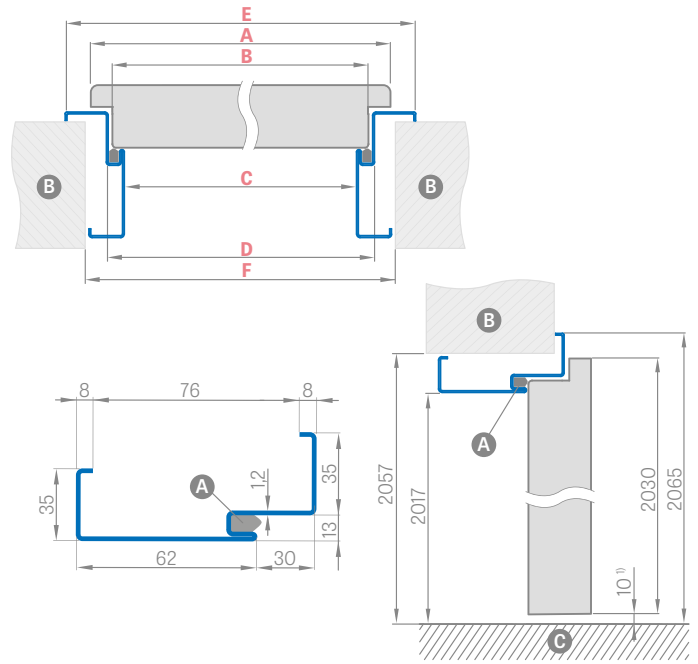

¹⁾ zulässige Abweichung aufgrund der Maßtoleranz der Zarge +- 3 mm (wir empfehlen, dies vor der Montage zu überprüfen)

Türbreite	A	B	C	D	E	F
„60“	644	617	601	627	717	695
„70“	744	717	701	727	817	795
„80“	844	817	801	827	917	895
„90“	944	917	901	927	1017	995
„100“	1044	1017	1001	1027	1117	1095
„110“	1144	1117	1101	1127	1217	1195

Türbreite	A	B	C	D	E	F
„60“	644	617	601	627	697	681
„70“	744	717	701	727	797	781
„80“	844	817	801	827	897	881
„90“	944	917	901	927	997	981
„100“	1044	1017	1001	1027	1097	1081
„110“	1144	1117	1101	1127	1197	1181

Einstellbereich min.-max (mm)
95-125
125-155
155-185
185-215
215-245
245-275
275-305

EINBAU DER ECKZARGE

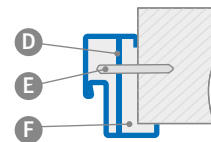

- A** - Dichtung
- C** - Boden
- E** - Dübel
- B** - Mauer
- D** - Montageanker
- F** - Füllung

GEGEN AUFPREIS

elektrischer Türschließer

Verstärkung für Türschließer

Ausführung in verzinktem Blech

Umfassungszarge „100“ oder „110“

Blockzarge „100“ oder „110“

Zarge für zweiflügelige Tür

untypisches RAL (ohne intensive Farben, Perl- und Metallicfarben)

RAL

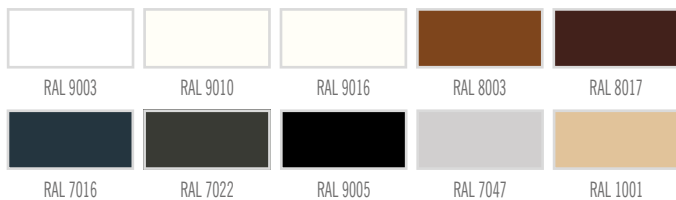

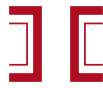

VERSTELLBARE RENOVIERUNGSZARGE

FÜR STAHLZARGE

LAGE DES TÜRDRÜCKERS IN DER RENOVIERUNGSZARGE

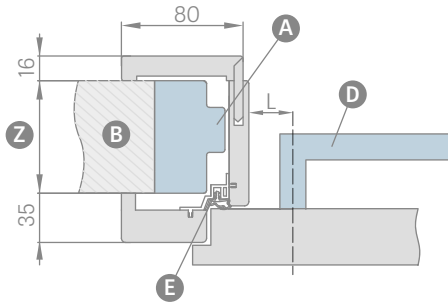

L – Abstand von der Türdrückerachse bis zur Kante der Zarge
 L = 23 mm für die Plattentüren Türdrücker SYDNEY oder QUBIK langes Schild Seite 126
 L = 28 mm für Rahmentüren STILE (erhältlich sind alle Türdrücker für Innentüren aus dem Angebot)

Hinweis: Prüfen Sie die Abmessungen der Rosetten an den Türdrückern bevor Sie diese verwenden.
 Eine Renovierungszarge mit Einstellbereich von über 200 mm besteht aus zwei, und über 320 mm aus drei Elementen.

ERHÄLTICHE BREITEN DER RENOVIERUNGSZARGEN:

60 70 80 90 100

	Einstellbereich min.-max. (mm)
1 Element	80-100
	100-120
	120-140
	140-160
	160-180
2 Elemente	180-200
	200-220
	220-240
	240-260
	260-280
3 Elemente	280-300
	300-320
	320-340
	340-360
	360-380
	380-400
	400-420
	420-440

SCHEMATISCHE DARSTELLUNG DER RENOVIERUNGSZARGE

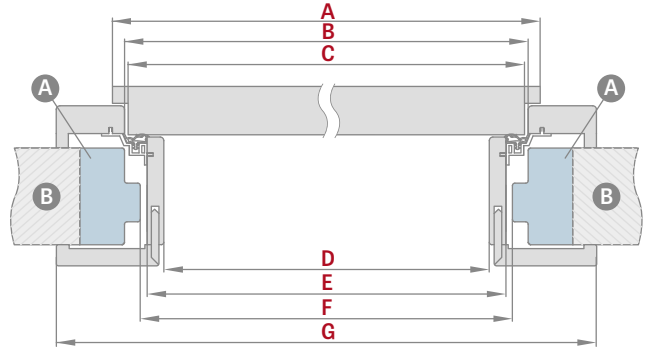

Türbreite	A	B	C	D	E	F	G
„60“	644	624	618	564	592	598	733
„70“	744	724	718	664	692	698	833
„80“	844	824	818	764	792	798	933
„90“	944	924	918	864	892	898	1033
„100“	1044	1024	1018	964	992	998	1133

F – das minimale lichte Maß einer Stahlzarge, die zur Montage einer Renovierungszarge dient. Dieses Maß kann größer sein um max. 20 mm. Wenn die lichte Öffnung breiter ist, dann muss geprüft werden, ob die Zierbekleidungen das Mauerwerk ausreichend verkleiden.

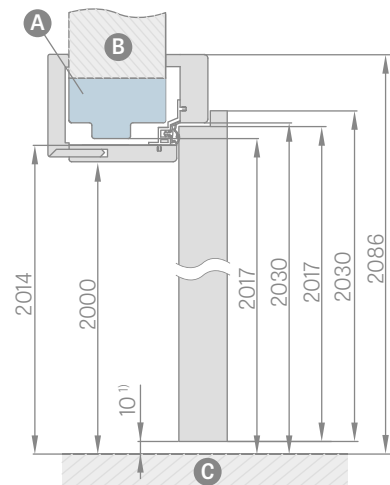

¹⁾ zulässige Abweichung aufgrund der Maßtoleranz der Zarge +- 3 mm
 (wir empfehlen, dies vor der Montage zu überprüfen)

- A** – Stahlzarge
- B** – Mauer
- C** – Boden
- D** – Türdrücker
- E** – Alu-Profil mit Dichtung
- Z** – 80 mm bis 255 mm

- Erweiterung 120 mm für Renovierungszarge
- Standardprofil für die Umfassungszarge
- Winkelprofil mit verlängerter Feder
- Preise für Durchgangszarge mit Breiten 60, 70, 80, 90, 100 identisch wie für Umfassungszarge

- Die Schiebetürzarge hat die gleichen Abmessungen wie die Renovierungszarge (keine Bohrungen für das Türband und das Schließblech, jedoch inkl. Dichtung).
- Preis für eine Zarge für zweiflügelige Türen + 30%



REVERSE-ZARGE

REVERSE-FLÜGEL

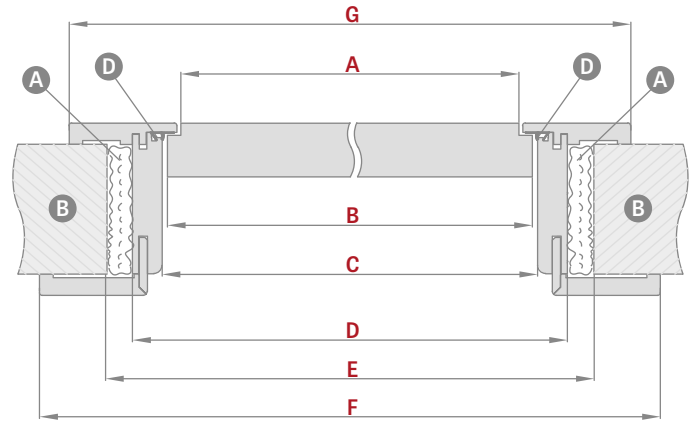
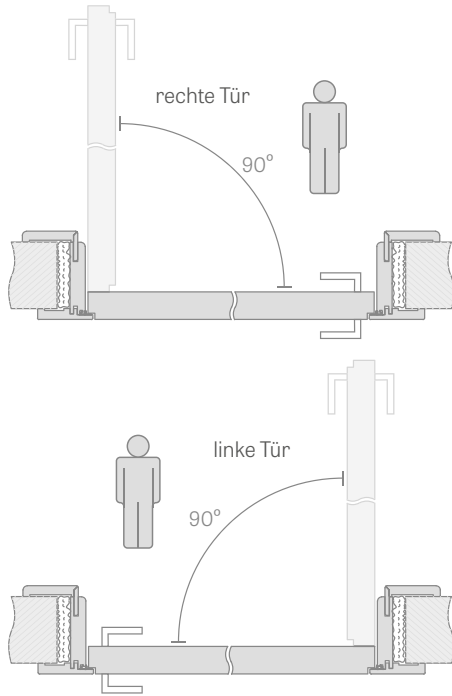

EINSTELLBEREICH DER REVERSE-ZARGE

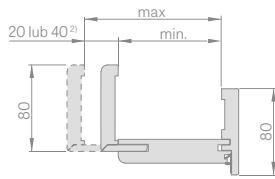

²⁾ 40 mm für den Bereich 255-295 mm

Einstellbereich min.-max. (mm)	
1 Element	75-95
	95-115
	115-135
2 Elemente	135-155
	155-175
	175-195
	195-215
	215-235
	235-255
	255-295
	295-315
315-335	
335-355	

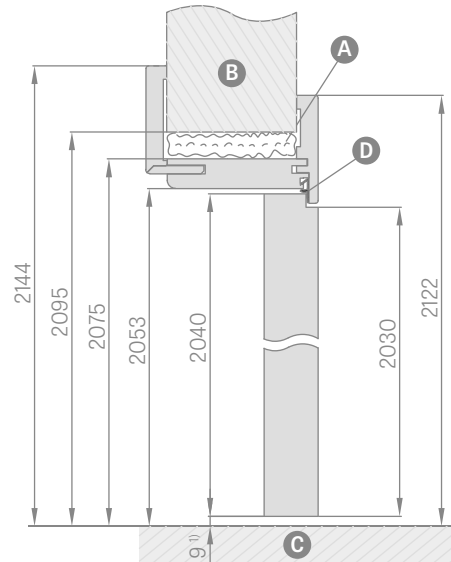

¹⁾ zulässige Abweichung aufgrund der Maßtoleranz der Zarge +/- 3 mm
(wir empfehlen, dies vor der Montage zu überprüfen)

Türbreite	A	B	C	D	E	F	G
„60“	624	644	652	696	736	834	791
„70“	724	744	752	796	836	934	891
„80N“	800	820	828	872	900	1010	966
„80“	824	844	852	896	936	1034	991
„90“	924	944	952	996	1036	1134	1091
„100“	1024	1044	1052	1096	1136	1234	1191
„110“	1124	1144	1152	1196	1236	1334	1291

A Schaum **B** Mauer **C** Boden **D** Gummidichtung

- Die Zarge für reverse-öffnende Türen standardmäßig mit Winkelprofil 8 cm mit 45-Grad-Verbindung oder gegen Aufpreis mit 90-Grad-Verbindung erhältlich (nicht im Bereich 75-95 mm) **NEUHEIT**
- Die Zarge enthält zwei sog. verdeckte Türbänder, die bei geschlossenem Flügel nicht sichtbar sind
- Lieferbare Oberflächen aus der Farbgruppe: GREKO, PREMIUM, CPL und TITANWEISS UV Lack
- Austausch gegen Türbänder und Schließblech in schwarzer Farbe

- Erweiterung 120 mm zur Reverse-Zarge mit Oberfläche und lackiert (im Preis enthalten: komplettes Set für die jeweilige Zargenbreite)
- Bewegliches Winkelprofil mit um 2 cm verlängerter Feder und Standardprofil für die Umfassungszarge, in allen Verkleidungen erhältlich und Lack (im Preis enthalten: komplettes Set für die jeweilige Zargenbreite)
- Eine Zarge über 295 mm besteht aus zwei Elementen.
- Obere Platten können gegen Aufpreis an die Wand geklebt werden



UMFASSUNGSZARGE

FLÜGEL OHNE FALZ

UMFASSUNGSZARGE

Bereich 80-95 mm

Zierbekleidung 6 cm / Zierbekleidung 8 cm

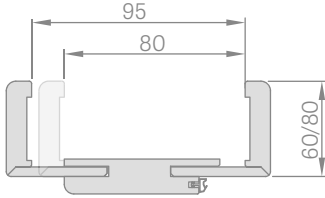

Bei einer Zarge im Bereich 80-95mm muss die Feder des Eckschutzprofils selbst passgenau gekürzt werden.

ZARGENVERBINDUNG

SCHEMATISCHE DARSTELLUNG DER UMFASSUNGSZARGE

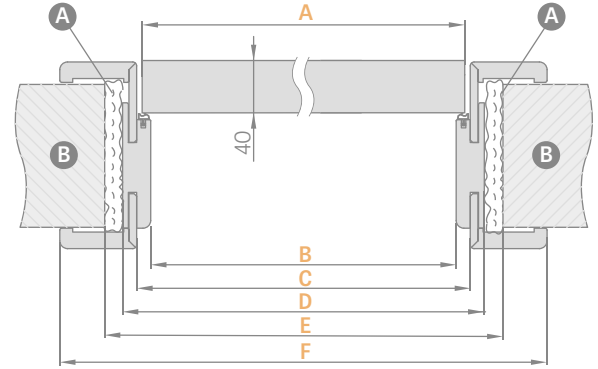
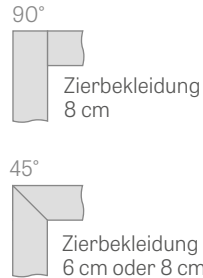

EINSTELLBEREICH DER UMFASSUNGSZARGE

Zierbekleidung 6 cm / Zierbekleidung 8 cm

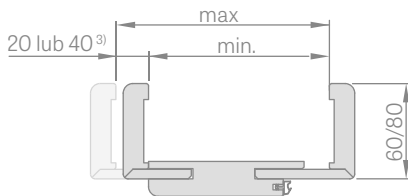

Türbreite	A	B	C	D	E	F
„60“	644	629	651	673	714	771*/811**
„70“	744	729	751	773	814	871*/911**
„80N“	820	805	827	849	888	947*/987**
„80“	844	829	851	873	914	971*/1011**
„90“	944	929	951	973	1014	1071*/1111**
„100“	1044	1029	1051	1073	1114	1171*/1211**
„110“	1144	1129	1151	1173	1214	1271*/1311**

* Zierbekleidung 6 cm / ** Zierbekleidung 8 cm

Einstellbereich min.-max. (mm)	
1 Element	80-95
	95-115
	115-135
	135-155
	155-175
	175-195
2 Elemente	195-215
	215-235
	235-255
	255-275
	275-295
	295-335
	335-355
	355-375
375-395	
395-415	

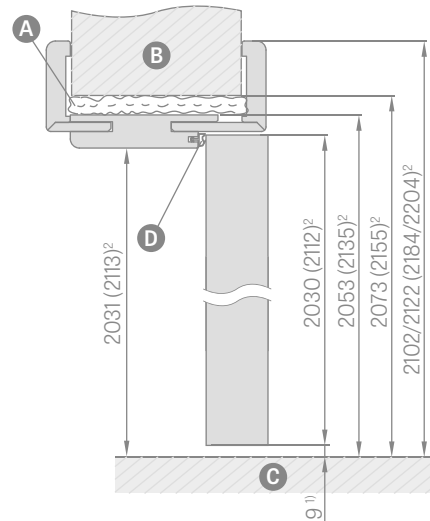

¹) zulässige Abweichung aufgrund der Maßtoleranz der Zarge +- 3 mm (wir empfehlen, dies vor der Montage zu überprüfen)

²) Norm PL2112 gegen Aufpreis von 15 %

A Schaum **B** Mauer **C** Boden **D** Gummidichtung

- Zarge gemäß der Norm PL2112 **+15%** auf den Zargenpreis vor den Zuzahlungen
- Die verstellbare Zarge ohne Falz in CPL 0,2 wird auch bei der Flügelmontage in CPL 0,7 verwendet
- Austausch gegen Türbänder und Schließblech in schwarzer Farbe
- Die 90-Grad-Verbindung ist nur für Zargen mit Zierbekleidung 8 cm lieferbar. Aufpreis für den 90 Grad-Anschluss
- Eine Zarge über 335 mm besteht aus zwei Elementen.
- Preis für eine Umfassungszarge für zweiflügelige Türen **+ 30%**
- Erweiterung 120 mm auf eine ungefälzte Zarge mit Verkleidung und CPL 0,2 und lackiert (im Preis enthalten: komplettes Set für die jeweilige Zargenbreite)

- Winkelprofil mit um 2 cm verlängerter Feder und Standardprofil für die Umfassungszarge für alle Oberflächen und CPL 0,2 mit Lack (im Preis enthalten: komplettes Set für die jeweilige Zargenbreite) – bezieht sich auf die Umfassung 6 cm und 8 cm
- Preise für Durchgangszarge mit Breiten 60, 70, 80N, 80, 90, 100 identisch wie für Umfassungszarge mit Falz (siehe Tabelle S. 163)
- Preise für Durchgangszarge mit Breiten 110, 120, 130, 140, 150, 160, 170, 180, 190 identisch wie für verstellbare Zarge für zweiflügelige Türen (siehe Tabelle S. 163)
- Obere Platten an die Wand geklebt (nur bei Zargen mit Winkelprofil 8 cm) – S. 134
- Elektrischer Türöffner (nur für Fallen-Riegelschloss erhältlich)

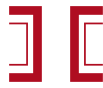

BLOCKZARGE

FLÜGEL MIT FALZ

BLOCKZARGE

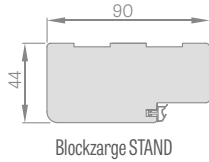

WINKELPROFIL MIT CLIPS 6 cm und 8 cm (im Set 3 Stk. Clips)

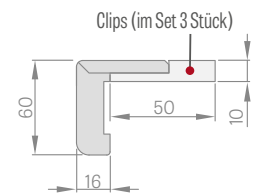
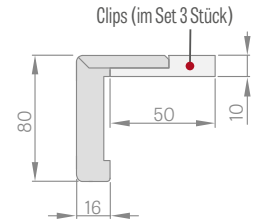

ZIERBEKLEIDUNG 8 mm

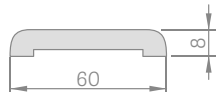

ZIERBEKLEIDUNG 16 mm

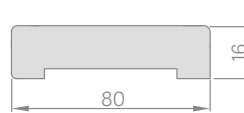

Preis pro Set mit 2 Stück x 213,5 cm und 1 Stück x 112 cm (für Flügel ab „60“ bis „90“)
Preis pro Set mit 3 Stück x 213,5 cm (für Flügel ab „100“ bis „190“)

Preis pro Set mit 2 Stück x 214,5 cm und 1 Stück x 112 cm (für Flügel ab „60“ bis „80“)
Preis pro Set mit 3 Stück x 214,5 cm (für Flügel ab „90“ bis „180“)

VIERTELSTAB

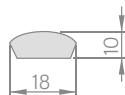

Preis pro Set mit 2 Stück x 211,5 cm und 1 Stück x 106,5 cm (für Flügel ab „60“ bis „90“)
Preis pro Set mit 3 Stück x 211,5 cm (für Flügel ab „100“ bis „190“)

SCHEMATISCHE DARSTELLUNG DER BLOCKZARGEN STAND und SOFT

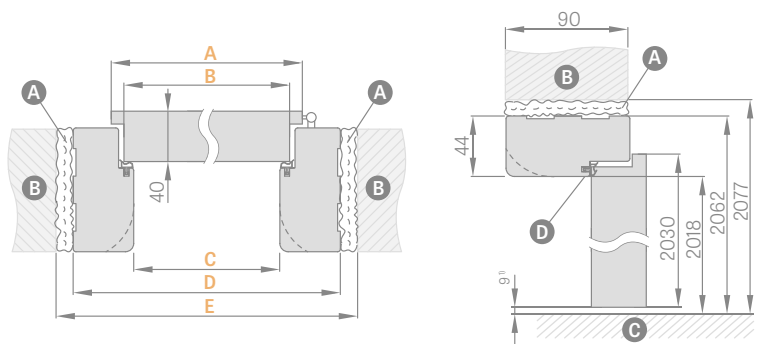

ELEKTRISCHER TÜRÖFFNER

BODENLEISTE Länge 2,40 lfm

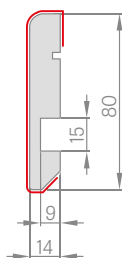

- Die Bodenleiste ist aus feuchtigkeitsbeständigem MDF gefertigt. Verfügbar: Lack TITANWEISS UV, Oberflächen: GREKO, ST CPL, PREMIUM und in der Oberfläche zum Anstreichen.
- Montage: an der Wand geklebt

¹⁾ zulässige Abweichung aufgrund der Maßtoleranz der Zarge +- 3 mm (wir empfehlen, dies vor der Montage zu überprüfen)

Türbreite	A	B	C	D	E
„60“	644	618	604	692	722
„70“	744	718	704	792	822
„80“	844	818	804	892	922
„90“	944	918	904	992	1022
„100“	1044	1018	1004	1092	1122
„110“	1144	1118	1104	1192	1222

A Schaum **B** Mauer **C** Boden **D** Gummidichtung

- Blockzarge für zweiflügelige Türen + 30 %
- Ungefälzte Blockzarge - nicht lieferbar
- Blockzarge, Zierbekleidung und Winkelprofil mit Clips in CPL 0,2 werden auch in der Flügelmontage in CPL 0,7 verwendet
- Verriegelungsblech schwarz nur für GRAF Glastürzarge erhältlich

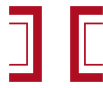

UMFASSUNGSZARGE

FLÜGEL MIT FALZ



EINSTELLBARE ZARGE
IM BEREICH von 320 mm

Die Umfassungszarge mit Einstellbereich über 320 mm besteht aus zwei, und über 400 mm aus drei Elementen (sie werden nicht proportional geteilt)

EINSTELLBEREICH DER UMFASSUNGSZARGE

Zierbekleidung 6 cm / Zierbekleidung 8 cm

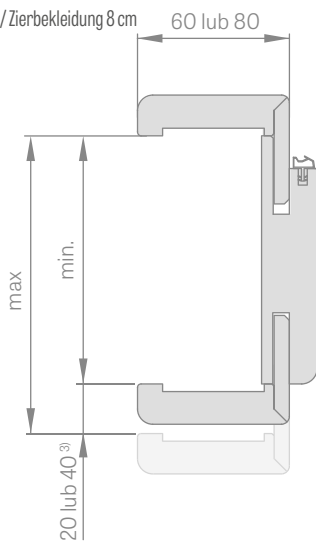

³⁾ 40 mm für den Bereich 280-320 mm

ZARGENVERBINDUNG

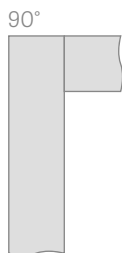

Zierbekleidung
8 cm

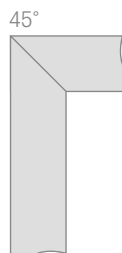

Zierbekleidung
6 cm oder 8 cm

SCHEMATISCHE DARSTELLUNG DER UMFASSUNGSZARGE

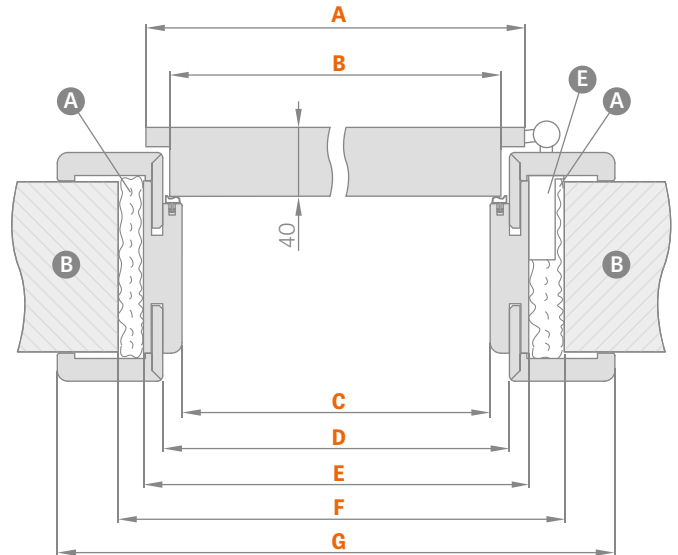

Türbreite	A	B	C	D	E	F	G
„60“	644	618	604	626	648	688	746*/786**
„70“	744	718	704	726	748	788	846*/886**
„80“	844	818	804	826	848	888	946*/986**
„90“	944	918	904	926	948	988	1046*/1086**
„100“	1044	1018	1004	1026	1048	1088	1146*/1186**
„110“	1144	1118	1104	1126	1148	1188	1246*/1286**

* Zierbekleidung 6 cm / ** Zierbekleidung 8 cm

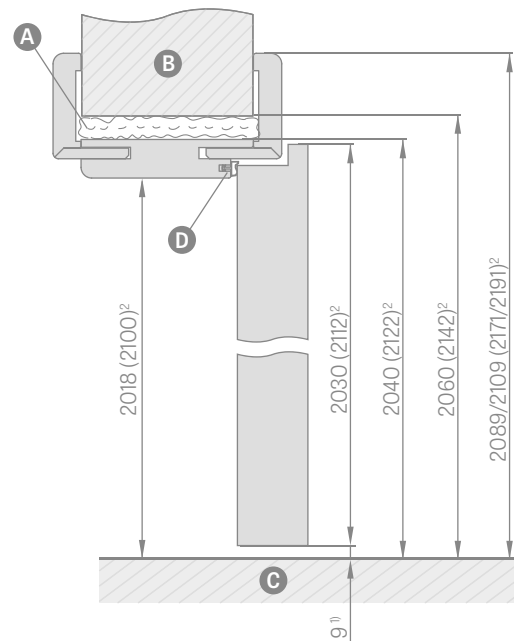

¹⁾ zulässige Abweichung aufgrund der Maßtoleranz der Zarge +- 3 mm (wir empfehlen, dies vor der Montage zu überprüfen)

²⁾ Norm PL2112 gegen Aufpreis von 15 %

- A** – Schaum **B** – Mauer **C** – Boden
- D** – Gummidichtung **E** – Türbandloch

Einstellbereich min.-max. (mm)	
1 Element	80-100
	100-120
	120-140
	140-160
	160-180
	180-200
	200-220
	220-240
	240-260
	260-280
2 Elemente	280-320
	320-340
	340-360
	360-380
	380-400
	400-420

- Zarge gemäß der Norm PL2112 +**15%** auf den Zargenpreis vor den Zuzahlungen
- Die verstellbare Zarge mit Falz in CPL 0,2 wird auch bei der Flügelmontage in CPL 0,7 verwendet.
- Die 90-Grad-Verbindung ist nur für Zargen mit Zierbekleidung 8 cm lieferbar.
Aufpreis für den 90 Grad-Anschluss
- Elektrischer Türöffner
- Verstärkung für Türschließer
- Preise für Blockzarge und Umfassungszarge für zweiflügelige Türen + **30 %**
- Bewegliches Winkelprofil mit um 2 cm verlängerter Feder und Standardprofil für die Umfassungszarge, in allen Verkleidungen erhältlich – und CPL 0,2 und Lack (im Preis enthalten: komplettes Set für die jeweilige Zargenbreite) – für die Umfassungen 6 cm und 8 cm
- Verriegelungsblech schwarz nur für GRAF Glastürzarge erhältlich
- Erweiterung 120 mm auf eine ungefälzte Zarge mit Oberfläche und CPL 0,2 und lackiert (im Preis enthalten: komplettes Set für die jeweilige Zargenbreite)
- Es besteht die Möglichkeit, Zargen mit einer Breite von 500-520 mm zu bestellen – die Zuzahlung pro jede 2 cm beträgt, ausgehend von einer Zarge mit 400-420 mm.
- Preise für Durchgangszarge für gefälzte und ungefälzte Flügel mit Breiten 60, 70, 80N (nur ohne Falz), 80, 90, 100 identisch wie für verstellbare Zarge für gefälzte Türen
- Preise für Durchgangszarge für gefälzte und ungefälzte Türen mit Breiten 110, 120, 130, 140, 150, 160, 170, 180, 190 identisch wie Preise für Umfassungszargen für zweiflügelige gefälzte Türen
- Obere Platten an die Wand geklebt (nur bei Zargen mit Winkelprofil 8 cm) – S. 134

BALDUR 1, Flügel Dekor EICHE NATUR QUERMUSTER PREMIUM, Zarge Dekor SCHWARZ ST CPL, Türdrücker QUBIK schwarz matt



BALDUR

Die Garantiekarte und die Installationsanleitung sind dem Produkt beigelegt.

Dieser Katalog dient als anschauliches Informationsmaterial und enthält aktuelle Preise sowie die aktuelle Produktverfügbarkeit.

Der Hersteller behält sich das Recht vor, Preise und verfügbare Waren ohne vorherige Ankündigung zu ändern.

Farbmuster können sich tatsächlich von den in diesem Katalog vorgestellten unterscheiden. Bitte vergleichen Sie die Farben mit den Originalmustern unserer Vertriebspartner.

Die Abbildungen im Katalog dienen nur zur Veranschaulichung, wobei bei unterschiedlichen Flügelbreiten unterschiedliche Größenverhältnisse der einzelnen Elemente auftreten können.

Wir behalten uns das Recht auf Druckfehler vor.

Der Katalog stellt kein Angebot im Sinne des Gesetzes dar und wird nur zu Informationszwecken veröffentlicht.

Ausgabe I/2022/C gilt ab dem 24.10.2022

Die Auswahl der Türen sollte auf der Grundlage einer Planung erfolgen, die unter Berücksichtigung aller einschlägigen Normen und Vorschriften sowie der Nutzungsintensität erstellt wurde. ERKADO bietet mehrere Varianten an, aber die Wahl bleibt dem Käufer überlassen, da nur der Käufer oder eine in seinem Namen handelnde Person den Zweck und die Nutzungsbedingungen des bestellten Produkts kennt.

Die Zulassungen und Zertifikate stehen auf der Webseite www.erkado.pl zum Download bereit.

ERKADO Sp. z o.o.

Gościeradów-Folwark
Osiedle POM 8
23-275 Gościeradów
POLEN
Steuernummer NIP
715-194-27-90

E-Mail: biuro@erkado.pl
www.erkado.pl

Laden Sie den Katalog
INNENTÜREN herunter (pdf)



www.erkado.pl